

# Steildach

ALUMINIUM

FIGO

VERZINKT, ZINK

KUPFER, EDELSTAHL

RINNENHEIZUNG

DILA

SCHNEENASEN

SCHNEESCHUTZ

ZUBEHÖR

ALLGEMEINES

#### **KLAGENFURT**

**FILLI-Stahl GesmbH.**

**Dachcenter-Süd**

Schrödingerstraße 5

A-9020 Klagenfurt

Phone: +43 (0)463/379 70-0

Fax: +43 (0)463/379 70-3326

[dachprofi@fillistahl.at](mailto:dachprofi@fillistahl.at)

#### **GRAZ**

**FILLI-Stahl GesmbH.**

**Dachprofi**

Triesterstraße 488

A-8055 Graz

Phone: + 43 (0)316/291 396

Fax: +43 (0)316/291 396-1804

[dachprofi.graz@fillistahl.at](mailto:dachprofi.graz@fillistahl.at)

#### **WIEN**

**FILLI-Stahl GesmbH.**

**Dachprofi**

Seitenhafenstraße 7

A-1020 Wien

Phone: +43 (0)1/720 37 37

Fax: +43 (0)1/720 37 37-7800

[dachprofi.wien@fillistahl.at](mailto:dachprofi.wien@fillistahl.at)

#### **WELS**

**FILLI-Stahl GesmbH.**

**Dachprofi**

Ginzkeystraße 2

A-4600 Wels

Phone: + 43 (0)7242/252 496

Fax: +43 (0)7242/252 536

[dachprofi.wels@fillistahl.at](mailto:dachprofi.wels@fillistahl.at)

#### **SCHEIFLING**

**FILLI-Stahl GesmbH.**

**Dachprofi Produktionsstandort**

Neumarkter Straße 10

A-8811 Scheifling

Phone: + 43 (0)3582 22100

Fax: +43 (0)3582 22100-1791

[dachprofi@fillistahl.at](mailto:dachprofi@fillistahl.at)

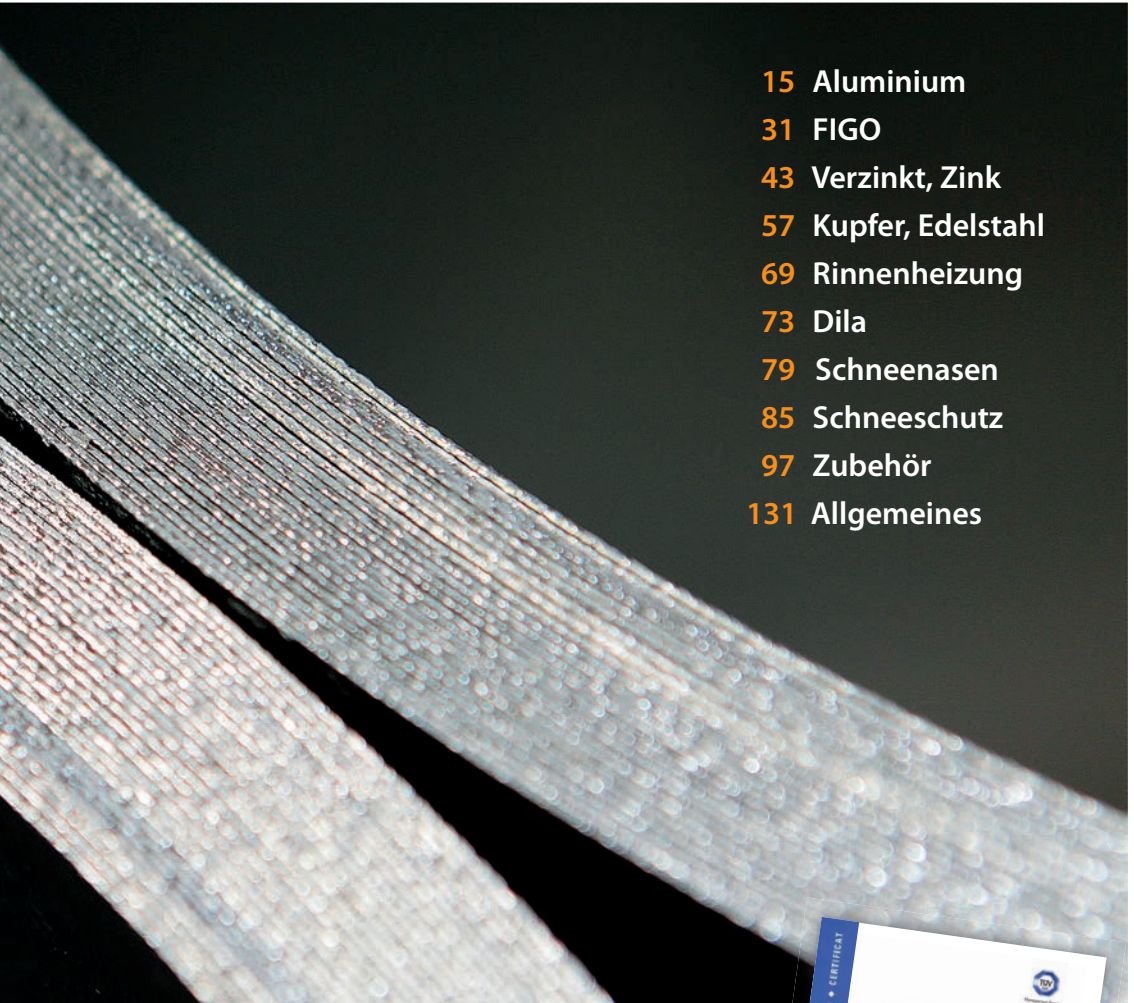

- 15 Aluminium
- 31 FIGO
- 43 Verzinkt, Zink
- 57 Kupfer, Edelstahl
- 69 Rinnenheizung
- 73 Dila
- 79 Schneesasen
- 85 Schneeschutz
- 97 Zubehör
- 131 Allgemeines

Preisliste als datanorm per e-mail [datanorm@fillistahl.at](mailto:datanorm@fillistahl.at)

**Warenrücknahmen**

Sonderanfertigungen und Sonderbeschichtungen können nicht zurückgenommen werden! Standardwaren, die nicht beschädigt sind, können gegen einen Manipulationsabschlag von 15 % zurückgenommen werden.

**Frachtkostenzuschlag**

€ 38.- pro LKW Zustellung Spenglerartikel  
 € 85.- pro LKW Zustellung Trapez- und Paneelprodukte für Kärnten & Steiermark  
 € 95.- pro LKW Zustellung Trapez- und Paneelprodukte Restösterreich  
 Kranhebearbeiten € 85.- pro Stunde

Preisliste gültig ab April 2018.

**FILLI-STAHL-GROSSHANDELSGESELLSCHAFT M.B.H.  
 SPENGLERKATALOG 2018**

© Copyright 2018 by FILLI-STAHL, Klagenfurt.

Alle Rechte vorbehalten. Nachdruck und die Verwendung von Bildern, Tabellen und technischen Zeichnungen und Texten aus diesem Katalog sind verboten. Vorhandene Spezialprospekte und Maßskizzen stellen wir Ihnen auf Anfrage selbstverständlich gerne zur Verfügung. Nähere Angaben finden Sie in unseren ALLGEMEINEN VERKAUFS- und LIEFERBEDINGUNGEN. Die technischen Darstellungen und Maßangaben, auch bei Abbildungen und Zeichnungen, sind unverbindlich. Druck- und Satzfehler vorbehalten. Die Erzeugerwerke behalten sich Konstruktionsänderungen vor. Preise in Euro, excl. 20 % Mehrwertsteuer.



# SICHER. STARK. STAHL.

7 GRÜNDE FÜR BIS ZU  
7 GRAD DACHNEIGUNG.

**FIGO**  
AMADE

[www.figo.at](http://www.figo.at)



## REGENSICHERHEIT

Durch eine einzigartige Profilierung sowie die überlappende Verbindung im Kopf- und Fußbereich der Platten wird ein Höchstmaß an Regensicherheit erzielt. Laut aktueller Tests wird selbst das Zusammenspiel von Starkregen und hoher Windgeschwindigkeit einwandfrei gemeistert.

## STURM- UND WINDSICHERHEIT

**FIGO AMADE** Dachplatten greifen umlaufend ineinander. An jeder Dachplatte sind fix angebrachte Hafter, die mit speziellen Rillennägeln in der Vollschalung oder Lattung befestigt werden. Dadurch entsteht ein starker Verbund – und maximale Sturmsicherheit.

## SCHNEE- UND EISSICHERHEIT

Selbst extreme Schneemassen in Verbindung mit temperaturbedingten Frost-Tauwechsellern hinterlassen keine Spuren an den zusätzlichen Verstärkungen der Profilgebung. Die **FIGO AMADE** Dachplatte trotz diesen extremen Witterungseinflüssen und sorgt somit für ein Maximum an Schutz und Sicherheit – auch bei sehr flachen Dachneigungen.

## HAGELSICHERHEIT

Mit Premium Steel Inside – dem stärksten Grundmaterial am Markt – trotzen **FIGO AMADE** Dächer selbst den massivsten Hagelkörnern von bis zu 50 mm, erhalten dabei ihre volle Funktionssicherheit und erreichen mit HW 5 die höchste geprüfte Hagelwiderstandsklasse.

## UV-BESTÄNDIGKEIT

Die **colofer**<sup>®</sup> matt grob Beschichtung schafft neue Ästhetik am Dach. Die grob strukturierte Oberfläche sorgt für geringsten Spiegelglanz, verhindert somit störende Reflexionen und überzeugt durch hohe UV-Beständigkeit.

## 40 JAHRE GARANTIE

Die Sicherheit einer starken Partnerschaft mit jahrzehntelanger Erfahrung schafft Vertrauen – Vertrauen, das wir durch eine 40-Jahres-Garantie eindrucksvoll belegen.

## 100% MADE IN AUSTRIA

Gemeinsam mit österreichischen Fachleuten und Prüfinstituten entwickeln wir ein Dach für Generationen. Einer dieser Partner ist die **voestalpine**, die mit dem Hightech-Grundmaterial jahrtausendealten Ursprungs die Basis für eine erfolgreiche und starke Partnerschaft mit **FILLI STAHL**, einem Unternehmen mit 130 Jahren Erfahrung und Know-how beim Thema Stahl, legt.

Für weitere Anfragen kontaktieren Sie uns unter [office@figo.at](mailto:office@figo.at) bzw. telefonisch unter +43 (0)463/379 70-3550



## **DACHPROFI** KLAGENFURT Know-how im Zentrum



### **KLAGENFURT**

FILLI-Stahl GesmbH.  
Schrödingerstraße 5  
A-9020 Klagenfurt  
Phone: +43 (0)463/379 70-0  
Fax: +43 (0)463/379 70-3326  
dachprofi@fillistahl.at

### **Geschäftszeiten**

Montag bis Donnerstag:  
7.15 – 12.00 und  
13.00 – 16.30 Uhr  
Freitag:  
7.00 – 12.30 Uhr

Unserem Dachcenter mit umfangreichem Sortiment und modernster Lagerlogistik vertrauen unsere Kunden, wie Spengler, Dachdecker, Zimmereien, Hallen- und Fassadenbaubetriebe seit der Fertigstellung 2007. Von hier aus beliefern wir Kärnten, Osttirol, Teile der Steiermark, sowie Slowenien und Kroatien mit unserem Komplettsortiment an Spengler-Artikeln.

### **Qualität auf einen Blick:**

- 5500 m<sup>2</sup> Lagerhallenfläche
- 2000 m<sup>2</sup> angeschlossene Lagerfreifläche
- Hochregallager für Coils (Blechrollen)
- 2400 Rollen auf Knopfdruck verfügbar
- Coillänge, Coillbreite und Folierung individuell und kurzfristig verfügbar
- Eigener Fuhrpark
- Trapezbleche, Dach- und Wandpaneele, Dämmung, Bitumenbahnen, Dachfolien, Dachgullys, Absturzsicherungen u. v. m.



## DACHPROFI WIEN Werkstätten-Service für Profis



### WIEN

FILLI-Stahl GesmbH. Dachprofi  
 Seitenhafenstraße 7  
 A-1020 Wien  
 Phone: +43 (0)1/720 37 37  
 Fax: +43 (0)1/720 37 37-7800  
 dachprofi.wien@fillistahl.at

### Geschäftszeiten

Montag bis Donnerstag:  
 7.00 – 16.00 Uhr  
 Freitag:  
 7.00 – 12.30 Uhr

Filli Dachprofi Wien gilt in vielen Bereichen als Zentrum unseres österreichischen Angebots. Intensive Investitionen in Logistik, Verkaufsräume und Verwaltung machen den Standort zu einem der modernsten und optisch attraktivsten Dachprofi-Center.

Unseren Fokus in der Kundenbetreuung legen wir auf den Bedarf von Spenglern, Dachdeckern, Schwarzdeckern und Hallenbaubetrieben. Im Zustellbereich Wien beliefern wir täglich unsere Kunden als zusätzliche Serviceleistung. Die Verkaufsgebiete Niederösterreich und Burgenland werden ebenfalls von Wien aus beliefert.

### Qualität auf einen Blick:

- 1800 m<sup>2</sup> Hallenfläche, durch ein Hochregallager besonders leistungsfähig
- Verkehrstechnisch günstige Lage
- Technische Beratung, Projektierungen und Schulung unserer Kunden
- Bestens ausgebildete Mitarbeiter
- VMZINC-Center Österreich
- Moderne Werkstätte als zusätzliche Serviceleistung



## **DACHPROFI GRAZ** Lehrlingskoordination vom Meister



### **GRAZ**

FILLI-Stahl GesmbH. Dachprofi  
Triesterstraße 488  
A-8055 Graz  
Phone: + 43 (0)316/291 396  
Fax: +43 (0)316/291 396-1804  
dachprofi.graz@fillistahl.at

### **Geschäftszeiten**

Montag bis Freitag:  
7.00 – 16.30 Uhr

Für alle Abholkunden verkehrstechnisch optimal gelegen, präsentiert sich FILLI-STAHL Dachprofi Graz seit 1995 als Komplettanbieter von Spengler-Produkten.

Unsere bestens ausgebildeten Mitarbeiter bringen interessierten Spenglern, Dachdeckern, Zimmereien und Hallenbauern aus der gesamten Steiermark und dem Burgenland die Vorzüge unserer Produkte, Materialien und Serviceleistungen näher.

Darüber hinaus wirkt der Grazer Standort als Vermittlungszentrum von Fachwissen. Profis geben ihr Know-how an Lehrlinge weiter.

### **Qualität auf einen Blick:**

- 5500 m<sup>2</sup> Hallenfläche mit großzügigen Freiflächen
- Eigener leistungsstarker Fuhrpark
- Lösungen aus einer Hand für Steildach und Flachdach
- Höchste Kundenorientierung
- Zentrale zur Lehrlingsausbildung
- Markenprodukte zu marktgerechten Preisen





## DACHPROFI WELS Schulungszentrum für Lehrlinge und Facharbeiter



### WELS

FILLI-Stahl GesmbH. Dachprofi  
Ginzkeystraße 2  
A-4600 Wels  
Phone: + 43 (0)7242/252 496  
Fax: +43 (0)7242/252 536  
dachprofi.wels@fillistahl.at

### Geschäftszeiten

Montag bis Donnerstag:  
7.00 – 12.00 und  
13.00 – 16.30 Uhr  
Freitag:  
7.00 – 12.00 Uhr

Als maßgebliches Standbein in Österreich wurde FILLI-Stahl Dachprofi Wels 2007, unter enormer Unterstützung unserer Mitarbeiter Vorort eröffnet. Außerdem wurde der Standort Wels durch den Kauf einer weiteren Lagerhalle entscheidend erweitert.

Zielgruppe unserer Handelsaktivitäten, denen eine konsequente professionelle Umsetzung unseres Konzepts zu Grunde liegt, sind Spengler, Dachdecker, Hallen- und Fassadenbauer. Um unsere Kompetenz als FILLI-STAHL Dachprofi in Qualität, Beratung, Flexibilität, Tempo und Liefertreue auszubauen, errichteten wir in Wels ein FILLI-STAHL Dachprofi Kompetenzzentrum zur Schulung unserer Kunden, wie auch Mitarbeiter in Österreich.

### Qualität auf einen Blick:

- 3800 m<sup>2</sup> Lagerfläche mit angeschlossener großzügiger Abhol- und Ladezone
- Eigener Fuhrpark, unterstützt von Speditionen in der Hauptsaison
- Training von Verarbeitungstechniken in Zusammenarbeit mit der Industrie auf 350 m<sup>2</sup>
- Flachdachprodukte im Komplettangebot

DACH &amp; FASSADE

# KANTTEILE

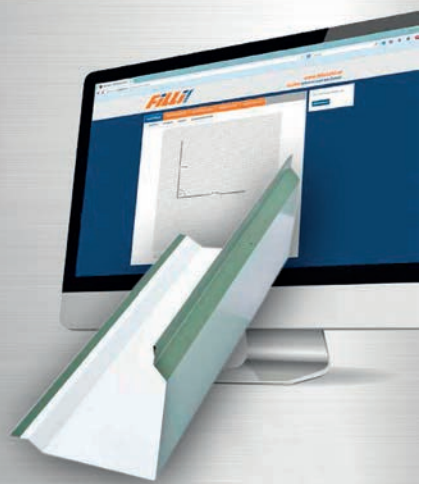
**JETZT ONLINE  
BESTELLEN.***Sparen Sie Kosten und Zeit!*[www.fillistahl.at](http://www.fillistahl.at)

## UNSERE LEISTUNGEN

*Ihre FILLI-Vorteile auf einen Blick:*

### **SCHNELL & UNKOMPLIZIERT**

- » Rund um die Uhr und überall verfügbar
- » In 48 Stunden (2 Werktagen) produziert
- » Lieferung in 1–2 Werktagen
- » Angebot und Kalkulation in wenigen Minuten
- » Kostenloses Online-Service
- » Speicherung von Kantteilen in Ihrem Online-Profil
- » Modernste Produktionsanlagen
- » Maßgeschneiderte Produktion

*Minimieren Sie Ihre Kosten*

### **BESTE QUALITÄT ZUM BESTEN PREIS**

Durch die Direkteingabe Ihres gewünschten Produktes im Kantteil-Online-Shop reduzieren sich die Kosten für Verschnitt gegen null. So sparen Sie bei den Investitionskosten. Ebenso reduzieren sich die Lagerkosten und die Kosten bei der Materialvorfinanzierung. Unser Kantteil-Online-Shop garantiert Ihnen beste Produkte zu preiswerten Konditionen.





## DACHPROFI PRODUKTIONSSTÄTTE SCHEIFLING



### **2014 kaufte die Firma Filli-Stahl die ehemalige Produktionshalle der Firma Hoesch-Bausysteme in Scheifling.**

Filli-Stahl wird mit Hilfe der neu aufgebauten Produktionsstätte die verschiedenen Filli-Stahl-Standorte nun noch optimaler unterstützen. Die mit Kränen ausgestattete Halle, mit einer Lagerfläche von ca. 6000m<sup>2</sup> und einer Bürofläche von ca. 300m<sup>2</sup>, erwies sich aufgrund ihrer zentralen Lage, wie auch aufgrund der perfekten Verkehrsanbindung, durch das anliegende Straßen- und Bahnnetz, als ideale Filli-Stahl-Dachprofi-Produktionsstätte für Österreich.

Filli Stahl ist stetig bemüht durch kompetente Beratung, Knowhow am neuesten Stand, Flexibilität und ein riesiges Angebot im Stahl- und Spengler-Bereich, ideale Voraussetzungen für bestehende Kunden, wie auch Neukunden zu schaffen. Mit der neuen Dachprofi-Produktionsstätte in Scheifling sollen genau diese Attribute forciert werden.



**Zentrale Klagenfurt**

FILLI-Stahl GesmbH.  
Schrödingerstraße 5  
9020 Klagenfurt  
Tel. +43/(0)463/379 70

**Stahlhandel**

Fax +43/(0)463/336 52

**Laserschneiden**

Fax +43/(0)463/379 70-3343

**Rohrlaserschneiden**

Fax +43/(0)463/379 70-3366

**Bewehrung**

Fax +43/(0)463/379 70-3347

**Graz**

**Stahlverkauf**

Tel. +43/(0)316/291 396-1603  
Fax +43/(0)316/291 396-1666

**STAHLHANDEL UMFANGREICH UND HOCHWERTIG**

**Wir liefern höchste Qualität. Garantiert termingerecht.**

Erstklassige Qualität, Top-Beratung, flexible und zuverlässige Lieferung. Das alles ist bei FILLI STAHL selbstverständlich. Im Bereich Stahl widmen wir uns dem Handel und der Anarbeitung von Walzwaren aller Art und bieten ein umfangreiches Sortiment, das wir ausschließlich von renommierten Herstellern beziehen. Unser effizientes Lagersystem und unser eigener Fuhrpark ermöglichen uns kurzfristige, flexible und termingerechte Lieferungen. Waren können bereits einen Tag nach Eingang der Bestellung zugestellt werden.



**STABSTAHL  
TRÄGER  
WARMBREITBÄNDER  
QUARTBLECHE  
FEINBLECHE  
FORMROHRE  
RUNDROHRE**

**STAHLLEICHTPROFILE  
EDELBAUSTÄHLE  
SONDERPRODUKTE  
LASERSCHNEIDEN  
ABKANTEN  
AUTOGENSCHNEIDEN  
BEWEHRUNG**



# Aluminium

Unterteilung

Rinnen, Rohre und Zubehör

Tafelbleche

Bandbleche



# PREFALZ/ FALZONAL

VEREINT ELEGANZ UND  
GESCHMEIDIGKEIT

Produkt: Falzonal  
Farbe: Naturblank  
Ort: Krems, Österreich  
Architektur: Arch. Mang  
Verarbeitung: Hintenberger GmbH

[WWW.PREFA.COM](http://WWW.PREFA.COM)

Artikelbezeichnung	Größe	ME	Braun/Anthrazit/Hellgrau			Ziegelrot/Oxydrot/Moosgrün/ Zinkgrau/Prefaweiss/Silbermetallic/ Testa di Moro (Nussbraun)/Schwarz			Blank		
			Art.Nr.	Preis	R-Gr.	Art.Nr.	Preis	R-Gr.	Art.Nr.	Preis	R-Gr.
<b>Alu-Hängerinne</b>											
	25/3000	m	839999		8306**				839999		8306
	28/3000	m	839999		8306**				830156		8306
	33/3000	m	839999		8306**				830176		8306
	25/6000	m	839999		8306**	839999		8306	830146		8306
	28/6000	m	839999		8306**	839999		8306	830166		8306
	33/6000	m	839999		8306**	839999		8306	830186		8306
	40/6000	m	839999		8306**				830190		8306

\*\*Braun Rabattgruppe 8301

**Alu-Rinnenhaken**



25	Stk.	839999		8300*	839999		8300	830006		8300
28	Stk.	839999		8300*	839999		8300	830016		8300
28 LANG	Stk.	839999		8300*	839999		8300	839999		8300
33	Stk.	839999		8300*	839999		8300	830026		8300
33 LANG	Stk.	839999		8300*	839999		8300	830036		8300
40	Stk.	839999		8300*				830056		8300

**Alu-Rinnenhaken hochkant**



33	Stk.	839999		8300*	839999		8300	830046		8300
40	Stk.	839999		8300*				830046		8300

**Alu-Stirnbretthaken**



28	Stk.	839999		8300*	839999		8300	839999		8300
33	Stk.	839999		8300*	839999		8300	839999		8300

**Alu-Vorkopf**



25	Stk.	839999		8300*	839999		8300	830286		8300
28	Stk.	839999		8300*	839999		8300	830296		8300
33	Stk.	839999		8300*	839999		8300	830306		8300
40	Stk.	839999		8300*				830316		8300







**Alu Kugelboden**



33	Stk.	83999		8300*	839999		8300	83999		8300
----	------	-------	--	-------	--------	--	------	-------	--	------







Lieferzeit auf Anfrage!

\*braun Rabattgruppe 8303

Artikelbezeichnung	Größe	ME	Braun/Anthrazit/Hellgrau			Ziegelrot/Oxydrot/Moosgrün/ Zinkgrau/Prefaweiss/Silbermetallic/ Testa di Moro (Nussbraun)/Schwarz			Blank		
			Art.Nr.	Preis	R-Gr.	Art.Nr.	Preis	R-Gr.	Art.Nr.	Preis	R-Gr.
<b>Alu-Rinnenwinkel 90° innen oder ausseneck</b>											
	25	Stk.	839999		8300*	839999		8300	839999		8300
	28	Stk.	839999		8300*	839999		8300	839999		8300
	33	Stk.	839999		8300*	839999		8300	839999		8300
	40	Stk.	839999		8300*				839999		8300
Sonderwinkel auf Anfrage!											
<b>Alu-Schrägstützen</b>											
	25-28-33/80	Stk.	839999		8300*	839999		8300	830396		8300
	28-33/100	Stk.	839999		8300*	839999		8300	830416		8300
	33-40/120	Stk.	839999		8300*	839999		8300	830426		8300
<b>Alu-Einhängekessel</b>											
	25/60	Stk.	839999		8300*				839999		8300
	25/80	Stk.	839999		8300*	839999		8300	830326		8300
	28/80	Stk.	839999		8300*	839999		8300	830336		8300
	28/100	Stk.	839999		8300*	839999		8300	830346		8300
	33/80	Stk.	839999		8300*	839999		8300	830439		8300
	33/100	Stk.	839999		8300*	839999		8300	830356		8300
	33/120	Stk.	839999		8300*	839999		8300	830366		8300
	40/120	Stk.	839999		8300*				830376		8300
40/150	Stk.	839999		8300*				830386		8300	
<b>Alu- Stützen mit Klebeflansch</b>											
	58	Stk.	839999		8300*				830386		8300
<b>Alu Wasserfangkasten</b>											
	80	Stk.	839999		8300*	839999		8300	831616		8300
	100	Stk.	839999		8300*	839999		8300	831626		8300
	120	Stk.	839999		8300*	839999		8300	831636		8300
	150	Stk.	839999		8300*				831646		8300
<b>Alu Rohrverbinder</b>											
	80	Stk.	839999		8300*	839999		8300	839999		8300
	100	Stk.	839999		8300*	839999		8300	839999		8300
	120	Stk.	839999		8300*	839999		8300	839999		8300
<b>Alu Speiereinmündung</b>											
	100	Stk.	839999		8300	839999		8300	837053		8300
	120	Stk.	839999		8300	839999		8300	839999		8300

\*braun Rabattgruppe 8303















Artikelbezeichnung	Größe	ME	Braun/Anthrazit/Hellgrau			Ziegelrot/Oxydrot/Moosgrün/ Zinkgrau/Prefaweiss/Silbermetallic/ Testa di Moro (Nussbraun)/Schwarz			Blank		
			Art.Nr.	Preis	R-Gr.	Art.Nr.	Preis	R-Gr.	Art.Nr.	Preis	R-Gr.
<b>Alu-Ablaufrohr</b>											
	60/3000	m	839999		8306**				839999		8306
	80/3000	m	839999		8306**	839999		8306	830446		8306
	100/3000	m	839999		8306**	839999		8306	830466		8306
	120/3000	m	839999		8306**	839999		8306	830486		8306
	150/3000	m	839999		8306**				830506		8306
	Alu-Ablaufrohr 1,6 mm Stark	100/1450	Stk.	839999		8306**	839999		8306	839999	
<b>Alu-Rohrbogen 72 Grad</b>											
	60	Stk.	839999		8300*				839999		8300
	80	Stk.	839999		8300*	839999		8300	830526		8300
	100	Stk.	839999		8300*	839999		8300	830536		8300
	120	Stk.	839999		8300*	839999		8300	830546		8300
	150	Stk.	839999		8300*				830556		8300
<b>Alu-Halbbogen 40°</b>											
	80	Stk.	839999		8300*	839999		8300	831466		8300
	100	Stk.	839999		8300*	839999		8300	831476		8300
	120	Stk.	839999		8300*	839999		8300	831486		8300
<b>Alu-Rohrbogen 85 Grad</b>											
	80	Stk.	839999		8300*	839999		8300	839999		8300
	100	Stk.	839999		8300*	839999		8300	831516		8300
	120	Stk.	839999		8300*				nur Prefaweiss und silbermetallic	839999	8300
<b>Alu-Sockelknie</b>											
	80	Stk.	839999		8300*	839999		8300	830576		8300
	100	Stk.	839999		8300*	839999		8300	830586		8300
	120	Stk.	839999		8300*	839999		8300	830596		8300
	150	Stk.	839999		8300*				830606		8300
<b>Alu-Rohreinmündung</b>											
	80/80	Stk.	839999		8300*	839999		8300	830666		8300
	100/80	Stk.	839999		8300*	839999		8300	830676		8300
	100/100	Stk.	839999		8300*	839999		8300	830686		8300
	120/80	Stk.	839999		8300*	839999		8300	830716		8300
	120/100	Stk.	839999		8300*	839999		8300	830696		8300
	120/120	Stk.	839999		8300*	839999		8300	830706		8300
<b>Alu-Rohreinmündung Konisch</b>	100/50-75	Stk.	839999		8300*	839999		8300	830706		8300
<b>Alu-Regenwasserfänger</b>											
	80	Stk.	839999		8300*	839999		8300	830626		8300
	100	Stk.	839999		8300*	839999		8300	830636		8300
	120	Stk.	839999		8300*	839999		8300	830646		8300

\*braun Rabattgruppe 8303

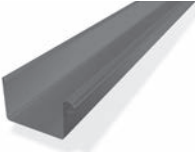







Artikelbezeichnung	Größe	ME	Braun/Anthrazit/Hellgrau			Ziegelrot/Oxydrot/Moosgrün/ Zinkgrau/Prefaweiss/Silbermetallic/ Testa di Moro (Nussbraun)/Schwarz			Blank		
			Art.Nr.	Preis	R-Gr.	Art.Nr.	Preis	R-Gr.	Art.Nr.	Preis	R-Gr.
<b>Alu-Wassersammler mit Schlauchanschluß</b>											
	80	Stk.	839999		8300*	839999		8300	831676		8300
	100	Stk.	839999		8300*	839999		8300	831666		8300
	120	Stk.	839999		8300*	839999		8300	831686		8300
<b>Alu Laubfänger</b>											
	80-120	Stk.	830730		8303	nur in braun					
<b>Alu-Rohrschelle m. Gewinde M 10</b>											
	60	Stk.	839999		8300*				839999		8300
	80	Stk.	839999		8300*	839999		8300	831875		8300
	100	Stk.	839999		8300*	839999		8300	831876		8300
	120	Stk.	839999		8300*	839999		8300	831877		8300
	150	Stk.	839999		8300*				839999		8300
<b>Wandmontageplatte m. Gewinde M 10</b>											
		Stk.	839999		8300	839999		8300	839999		8300
<b>Rohrschellenhalter für WDVS</b>											
	100-180 mm	Stk.							830800		8302
	180-260 mm	Stk.							830801		8302
<b>Rohrschellendübel für WDVS mit Dorn</b>											
	100-160 mm	Stk.							830802		8302
	180-220 mm	Stk.							830802		8302
<b>Prefa M10 Gewindedorn</b>											
	195 mm	Stk.							830752		8302
<b>Alu-Standrohrkappen</b>											
	80/115	Stk.	839999		8300*	839999		8300	831410		8300
	100/115	Stk.	839999		8300*	839999		8300	839999		8300
	100/150	Stk.	839999		8300*	839999		8300	831431		8300
	120/150	Stk.	839999		8300*	839999		8300	839999		8300
<b>Standrohr Stahl besch. mit Reinigungsöffnung</b>											
	80/1000	Stk.	839999		8302	839999		8302	839999		8302
	100/1000	Stk.	839999		8302	839999		8302	839999		8302
	120/1000	Stk.	839999		8302	839999		8302	839999		8302
<b>Alu Rohrschelle für Standrohr</b>											
	80	Stk.	839999		8302	839999		8302	839999		8302
	100	Stk.	839999		8302	839999		8302	839999		8302
	120	Stk.	839999		8302	839999		8302	839999		8302

\*braun Rabattgruppe 8303





Artikelbezeichnung	Größe	ME						
			Art.Nr.	Preis	R-Gr.	Art.Nr.	Preis	R-Gr.
<b>Schraubdorn M10 VZ</b>								
	100	Stk.	810451		8100			
	200	Stk.	810453		8100			
	250	Stk.	810454		8100			
	300	Stk.	810455		8100			
<b>Selbst furchender Schraubstift</b>								
			<b>M10 VZ</b>			<b>M10 VZ inkl. Dübel</b>		
	80	Stk.	810437		8100			
	140	Stk.	810438		8100	810446		8100
	200	Stk.	810439		8100	810447		8100
	250	Stk.	810440		8100	810448		8100
	300	Stk.	810441		8100	810449		8100
<b>Dübel für selbst furchenden Schraubstift</b>								
	120	Stk.	810445		8100	grau, ohne Lamellen		
	180	Stk.	810442		8100	blau, mit Lamellen		
	240	Stk.	810443		8100	blau, mit Lamellen		
	280	Stk.	810444		8100	blau, mit Lamellen		
<b>Gewindestange M10 Edelstahl</b>								
	975 mm	Stk.	801760		8060			
<b>Abdeckung für Rohrschellendorn</b>								
	1 Stk.	Stk.	839999		8300	Standardfarben braun, anthrazit, hellgrau, ziegelrot, oxydrot, testa di moro, moosgrün und Prefaweiß		
<b>Montageplatte für Rohrschelle M10 VZ</b>								
		Stk.	810458		8100			
<b>Rohrschellenhalter</b>								
	80-100	Stk.	890010		8900			
	120-140	Stk.	890011		8900			
	160-180	Stk.	890012		8900			
	200-220	Stk.	890013		8900			
	200-300	Stk.	890014		8900			
<b>Rohrschellenhalter verstellbar</b>								
	100-180mm	Stk.	890033		8900	Bestehend aus :		
	180-260mm	Stk.	890035		8900	2 x Tox-Dübel 8 / 90		
						2 x Schrauben 6 x 100 Torx 30		
						2x Popnieten 4,2 x 6		
						1x Abdeckkappe		
						1x Stockschraube feuerverzinkt eingebaut mit M10 Gewinde		

Artikelbezeichnung	Größe	ME	Braun/Anthrazit/Hellgrau			Ziegelrot/Oxydrot/Moosgrün/ Zinkgrau/Prefaweiss/Silbermetalllic/ Testa di Moro (Nussbraun)/Schwarz			Blank		
			Art.Nr.	Preis	R-Gr.	Art.Nr.	Preis	R-Gr.	Art.Nr.	Preis	R-Gr.
<b>Alu-Kastenrinne</b>											
	25	m	839999		8300*				831116		8300
	33	m	839999		8300*	839999		8300	831126		8300
	40	m	839999		8300*				831136		8300
	50	m	839999		8300*				839999		8300
<b>Alu-Kastentrinnenhaken</b>											
	25	Stk.	839999		8300*				831036		8300
	33	Stk.	839999		8300*	839999		8300	831046		8300
	40	Stk.	839999		8300*				831056		8300
	50	Stk.	839999		8300*				839999		8300
<b>Alu-Kasten Stirnbretthaken</b>											
	25	Stk.	839999		8300*				839999		8300
	33	Stk.	839999		8300*	839999		8300	839999		8300
<b>Alu-Kastenvorkopf</b>											
	25	Stk.	839999		8300*				831246		8300
	33	Stk.	839999		8300*	839999		8300	831256		8300
	40	Stk.	839999		8300*				831266		8300
<b>Alu-Kastentrinnenwinkel 90° innen oder ausseneck</b>											
	25	Stk.	839999		8300*				831176		8300
	33	Stk.	839999		8300*	839999		8300	831196		8300
	40	Stk.	839999		8300*				831216		8300
	50	Stk.	839999		8300*				839999		8300
<b>Alu-Kastenkessel</b>											
	25/80	Stk.	839999		8300*				831296		8300
	33/100	Stk.	839999		8300*	839999		8300	831316		8300
	40/120	Stk.	839999		8300*				831326		8300
	50/120	Stk.	839999		8300*				839999		8300
	50/150	Stk.	839999		8300*				839999		8300

\*braun Rabattgruppe 8303

Artikelbezeichnung	Größe	ME	Braun/Anthrazit/Hellgrau			Ziegelrot/Oxydrot/Moosgrün/ Zinkgrau/Prefaweiss/Silbermetalllic/ Testa di Moro (Nussbraun)/Schwarz			Blank		
			Art.Nr.	Preis	R-Gr.	Art.Nr.	Preis	R-Gr.	Art.Nr.	Preis	R-Gr.
<b>Prefa-Quadratrohr</b>											
	100x3000	m	839999		8300	839999		8300	839999		8300
	100x1500	m	839999		8300	839999		8300	839999		8300
<b>Prefa-Halteklammer</b>											
		Stk.							839999		8300
<b>Prefa-Blitzschutzklammer</b>											
		Stk.							839999		8300
<b>Prefa Quadratrohrbogen 72° lang</b>											
	100x100	Stk.	839999		8300	839999		8300	839999		8300
<b>Prefa Quadratrohrbogen 72° kurz</b>											
	100x100	Stk.	839999		8300	839999		8300	839999		8300
<b>Prefa Quadratrohr Wasserfangkasten</b>											
	100x100	Stk.	839999		8300	839999		8300	839999		8300
<b>Prefa Quadratrohr Muffe</b>											
	100-100	Stk.	839999		8300	839999		8300	839999		8300
	100-115	Stk.	839999		8300	839999		8300	839999		8300
<b>Prefa Gummidichtung</b>											
	100	Stk.							839999		8300
<b>Prefa-Quadratrohr Kessel</b>											
	333/100	Stk.	839999		8300	839999		8300	839999		8300
	400/100	Stk.	839999		8300	839999		8300	839999		8300
<b>Prefa-Quadratrohr Speiereinmündung</b>											
	100x100	Stk.	839999		8300	839999		8300	839999		8300
<b>Prefa-Quadratrohr mit Reinigungsöffnung</b>											
	100x1500	Stk.	839999		8300	839999		8300	839999		8300

Lieferzeit: 5-10 Werktage

Artikelbezeichnung	Größe	ME	Braun/Anthrazit/Hellgrau			Ziegelrot/Oxydrot/Moosgrün/ Zinkgrau/Prefaweiss/Silbermetallic/ Testa di Moro (Nussbraun)/Schwarz			Blank		
			Art.Nr.	Preis	R-Gr.	Art.Nr.	Preis	R-Gr.	Art.Nr.	Preis	R-Gr.
<b>Alu-Saumrinne</b>											
	700/6000	m	839999		8300*	839999		8300	830206		8300
						(ausgenommen silbermetallic, testa di moro und schwarz)					
<b>Alu-Saumrinne Vorkopf</b>											
		Stk.	839999		8300*	839999		8300	839999		8300
						(ausgenommen silbermetallic, testa di moro und schwarz)					
<b>Alu-Saumrinne-Stützen</b>											
	100	Stk.	839999		8300*	839999		8300	839999		8300
						(ausgenommen silbermetallic, testa di moro und schwarz)					
<b>Alu Saumrinnenhaken</b>											
		Stk.	839999		8300*	839999		8300	839999		8300
						(ausgenommen silbermetallic, testa di moro und schwarz)					
*Braun Rabattgruppe 8303											
<b>Alu Kaminhut</b>											
			braun/anthrazit/hellgrau/ oxydrot/ziegelrot/ steingrau P10/rotbraun/moosgrün PP99						Blank		
	I 700 x 700 mm	Stk.	839999		8302	839999		8302	831950		8302
	II 800 x 800 mm	Stk.	839999		8302	839999		8302	831952		8302
III 1000 x 700 mm	Stk.	839999		8302	839999		8302	831954		8302	
IV 1100 x 800 mm	Stk.	839999		8302	839999		8302	831956		8302	
V 1500 x 800 mm	Stk.	839999		8302	839999		8302	831958		8302	

Artikelbezeichnung	Größe	ME	blank		
			Art.Nr.	Preis	R-Gr.

### Alu Hängerinnen-Dila mit Wulst und Blende

#### Dila in Alu blank, Wulst und Blende beschichtet

Farbe und Anpassung (Halbrund oder Kasten) der Blende bitte bei Bestellung angeben.



25er	Stk.	839999	8302		
28er	Stk.	839999	8302		
33er	Stk.	839999	8302		
40er	Stk.	839999	8302		

### Prefa Spezialkleber Set



	Stk.	831992	8302		
best. aus 1 Stk. Kartusche Spezialkleber, 1 Stk. Haftreiniger mit Schwamm, 1 Stk. Putztuch, 2 Stk. Adapterdüsen					

### Alu - Lötstäbe

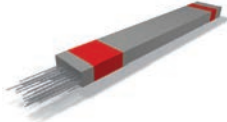

250g	Pkg.	830780	8302		
------	------	--------	------	--	--

### Flachstangen Alu biegefähig F 16



30/6	kg	834251	1 m = ca. 0,5 kg		
30/8	kg	834252	1 m = ca. 0,7 kg		

### Bandbleche Alu 99,5 halbhart



1000/07	kg	834151			
1000/1	kg	834153			

### Lochbleche Alu 1 Rolle 20 lfm. 5 mm Lochung



1000/07	kg	832180	blank		
1000/07	kg	832181	braun/anthrazit		
1000/07	kg	832186	anthrazit/anthrazit		
1000/07	kg	832182	hellgrau/hellgrau		
1000/07	kg	832185	moosgrün/moosgrün		
1000/07	kg	832184	weiß/weiß		
1000/07	kg	832183	kupferbraun/oxydrot		

1 Rolle ca. 23 kg 1m<sup>2</sup> = 1,13 kg

Auf Wunsch jede Rollengröße lieferbar (ca. 3 Tage Lieferzeit)

Artikelbezeichnung	Größe	ME	Art.Nr.			
<b>Tafelbleche Alu 99,5 halbhart</b>						
			<b>Alu natur 99,5 HH</b>		<b>Alu natur eloxiert</b>	
	1000/2000/1,5	kg	834107			Taf. = 8,10 kg
	1250/2500/1,5	kg	834122	834200		Taf. = 12,70 kg
	1500/3000/1,5	kg	834132	834205		Taf. = 18,34 kg
	1000/2000/2	kg	834108			Taf. = 10,80 kg
	1250/2500/2	kg	834123	834210		Taf. = 16,90 kg
	1500/3000/2	kg	834133	834215		Taf. = 24,30 kg

#### Tafelbleche Alu mit Folie

	1500/3000/1,5	kg	832149	reinweiss		
	1500/3000/1,5	kg	832150	braun		
	1500/3000/1,5	kg	832151	weissaluminium		
	1500/3000/1,5	kg	832152	anthrazit		
				Taf. = 18,50 kg		
	1500/3000/2	kg	839998	Pulverbeschichtete Tafel (kantfähig)		
	1250/2500/2	kg	839998	Standardfarben: Anthrazit, Graualuminium, Weissaluminium, Tiefschwarz		
	1500/3000/1,5	kg	839998	Zusätzliche RAL Farben kurzfristig lieferbar.		
	1250/2500/1,5	kg	839998			

#### Farbbänder ALMN Holzdecor

	1000/08	kg	832550	hellbraun		
	1000/08	kg	832552	dunkelbraun		

#### Farbbänder ALMN mit Folie H44

	1000/1	kg	832109	anthrazit/anthrazit mit Folie		
	1000/1	kg	832107	braun/braun mit Folie		
	1000/1	kg	832126	lederbraun/anthrazit mit Folie		
	1000/1	kg	832122	hellgrau/hellgrau mit Folie		
	1000/1	kg	832108	weiss/weiss mit Folie		
	1000/1	kg	832125	reinweiss/reinweiss mit Folie		
	1000/1	kg	832123	moosgrün/moosgrün mit Folie		
	1000/1	kg	832127	silbermetallic/Schutzlack mit Folie		



Artikelbezeichnung	Größe	ME	Art.Nr.	
<b>Farbbänder ALMN H43</b>				
	1000/07	kg	832052	braun/braun
	1000/07	kg	832051	braun/anthrazit
	1000/07	kg	832050	anthrazit/anthrazit
	1000/07	kg	832048	lederbraun/anthrazit
	1000/07	kg	832063	testa di moro/anthrazit
	1000/07	kg	832055	hellgrau/hellgrau
	1000/07	kg	832058	moosgrün/moosgrün
	1000/07	kg	832054	weiss/weiss
	1000/07	kg	832053	kupferbraun/kupferbraun
	1000/07	kg	832056	kupferbraun/oxydrot
	1000/07	kg	832104	reinweiss/reinweiss mit Folie
	1000/07	kg	832062	zinkgrau/zinkgrau
	1000/07	kg	832093	Silbermetalic(9006)/Schutzlack mit Folie
	1000/07	kg	832090	graualuminium(9007)/lichtgrau mit Folie



Rollengröße: 60 kg, 150 kg, 500 kg, 1000 kg

Auf Wunsch jede Rollengröße lieferbar ! (ca. 3 Tage Lieferzeit)

Alle Bleche können auch foliert geliefert werden

### Farbbänder ALMN Stehfalzqualität

		P10		PP (polyamid-polyurethan)		
		glatt	stucco	glatt	stucco	
500/07	kg	■	■			braun/Schutzlack
500/07	kg	■	■			anthrazit/Schutzlack
500/07	kg	■	■			hellgrau/Schutzlack
500/07	kg	■	■			moosgrün/Schutzlack
500/07	kg	■	■			kupferbraun/Schutzlack
500/07	kg	■	■			weiss/Schutzlack
500/07	kg	■	■			oxydrot/Schutzlack
500/07	kg	■	■			zinkgrau/Schutzlack
500/07	kg	■	■			steingrau/Schutzlack
500/07	kg			■	■	silbermetalic/Schutzlack
500/07	kg	■	■			testa di moro(nussbraun)/Schutzlack
500/07	kg			■	■	blank/Schutzlack



Auf Wunsch jede Rollengröße lieferbar ! (ca. 3 Tage Lieferzeit)

Artikelbezeichnung	Größe	ME	Art.Nr.				
			P10		PP (polyamid-polyurethan)		
Farbbänder ALMN Stehfalzqualität							
			glatt	stucco	glatt	stucco	
	650/07	kg	■	■		braun/Schutzlack	
	650/07	kg	■	■		anthrazit/Schutzlack	
	650/07	kg	■	■		hellgrau/Schutzlack	
	650/07	kg	■	■		moosgrün/Schutzlack	
	650/07	kg	■	■		kupferbraun/Schutzlack	
	650/07	kg	■	■		weiss/Schutzlack	
	650/07	kg	■	■		oxydrot/Schutzlack	
	650/07	kg	■	■		zinkgrau/Schutzlack	
	650/07	kg	■	■		steingrau/Schutzlack	
	650/07	kg			■	■	silbermetallic/Schutzlack
	650/07	kg	■	■		testa di moro(nussbraun)/Schutzlack	
	650/07	kg			■	■	blank/Schutzlack
Auf Wunsch jede Rollengröße lieferbar ! (ca. 3 Tage Lieferzeit)							
(Standardgrößen: 75 lfm = ca. 91 kg und 500 kg)							



Artikelbezeichnung	Größe	ME	Art.Nr.				
			P10		PP (polyamid-polyurethan)		
Farbbänder ALMN Stehfalzqualität							
			glatt	stucco	glatt	stucco	
	1000/07	kg	■	■		braun/Schutzlack	
	1000/07	kg	■	■		anthrazit/Schutzlack	
	1000/07	kg	■	■		hellgrau/Schutzlack	
	1000/07	kg	■	■		moosgrün/Schutzlack	
	1000/07	kg	■	■		kupferbraun/Schutzlack	
	1000/07	kg	■	■		weiss/Schutzlack	
	1000/07	kg	■	■		oxydrot/Schutzlack	
	1000/07	kg	■	■		zinkgrau/Schutzlack	
	1000/07	kg	■	■		steingrau/Schutzlack	
	1000/07	kg			■	■	silbermetallic/Schutzlack
	1000/07	kg	■	■		testa di moro(nussbraun)/Schutzlack	
	1000/07	kg			■	■	blank/Schutzlack
Auf Wunsch jede Rollengröße lieferbar ! (ca. 3 Tage Lieferzeit)							
(Standardgröße: 30 lfm = ca. 60 kg)							



Artikelbezeichnung	Größe	ME	
--------------------	-------	----	--

### Aluminium Verbundplatte

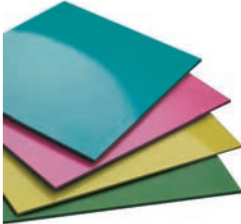

**Brandschutzklassifizierung FR-Kern(B-s1,d0)**

**Beidseitige PVDF Beschichtung inkl. Folie mit Richtungspfeilen**

**Gewicht: 7,5kg / m<sup>2</sup>**

1500x4000x4	<b>Standardfarben</b>
	<b>RAL 7016 Anthrazit</b>
	<b>RAL 9010 Reinweiß</b>
	<b>RAL 9006 Silbermetallic</b>
	<b>RAL 3020 Verkehrsrot</b>
	<b>RAL 9007 Graualuminium</b>
	<b>BRONZE</b>

**Weitere Dimensionen auf Anfrage!**

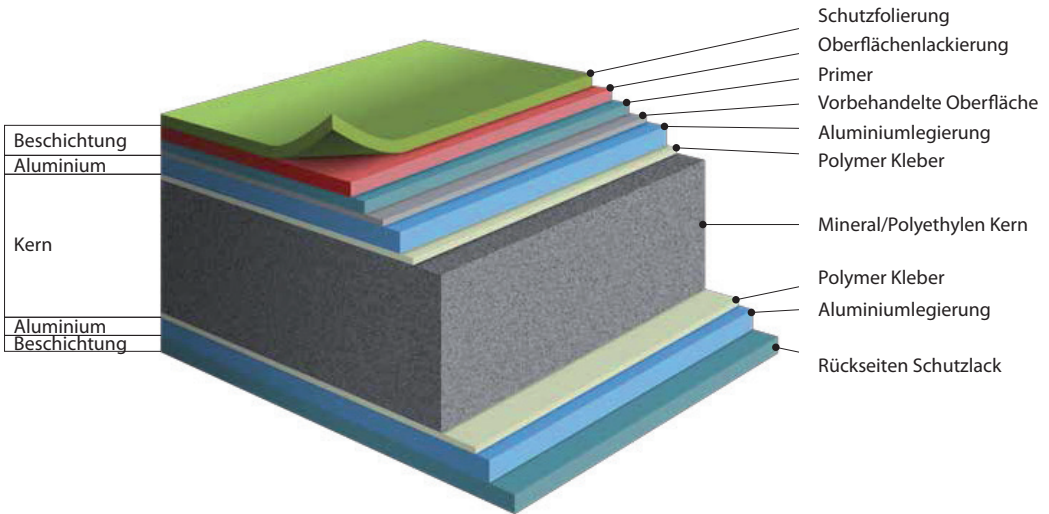

### Fassadenschraube 4,8x30

RAL 9006	phd.	921903	9220	
RAL 9007	phd.	921904	9220	
Bronze	phd.	921905	9220	
RAL 7016	phd.	921900	9220	
RAL 9010	phd.	921901	9220	
RAL 3020	phd.	921902	9220	

Artikelbezeichnung	Größe	ME	Art.Nr.	
<b>Fassadennieten 5x14</b>				
	RAL 7016	phd.	921810	9220
	RAL 9010	phd.	921812	9220
	RAL 9007	phd.	921814	9220
	RAL 9006	phd.	921816	9220
	RAL 3020	phd.	921818	9220
	Bronze	phd.	921820	9220
Nietenmundstück		Stk.	921880	9220
Spiralbohrer 5,1		Stk.	921882	9220
Spiralbohrer 9,5		Stk.	921884	9220
Stufenbohrer 9,5-5,1		Stk.	921886	9220
Tiefenanschlag für Stufenbohrer		Stk.	921888	9220

#### Aluminium Ergänzungsbänder PVDF Lackqualität mit Folie/Rückseite

EW AW 3005 (ALMn 1Mg 0,5) H44	
1000x1,0	Anthrazit RAL 7016
1000x1,0	Reinweiss RAL 9010
1000x1,0	Weißaluminium RAL 9006
1000x1,0	Verkehrsrot RAL 3020
1000x1,0	Graualuminium RAL 9007
1000x1,0	Bronze

#### Befestigungsmaterial auf Anfrage!





## FIGO

Unterteilung

Rinnen, Rohre und Zubehör

Tafelbleche

Bandbleche

# SICHER. STARK. STAHL.

# FIGO

DACH & FASSADE



Umfangreiche Tests im Windkanal und Langzeit-Beobachtungen an Outdoor-Prüfeinrichtungen haben der revolutionären FIGO AMADE Dachplatte die Einsatzmöglichkeit für bis zu 7 Grad flache Dachneigungen bescheinigt.

**FIGO AMADE IST FÜR BIS ZU  
7 GRAD DACHNEIGUNG**

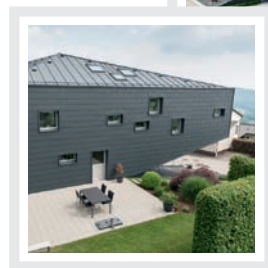
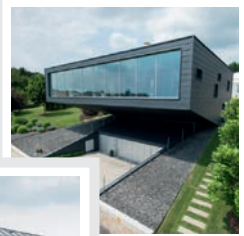

**FIGO AMADE IST  
GARANTIERT FÜR  
GENERATIONEN**



Die FIGO AMADE Dachplatte wurde aufgrund steigender Marktanforderungen und unter Zugrundelegung der immer extremer werdenden Witterungseinflüsse gemeinsam mit österreichischen Fachleuten und Prüfinstituten entwickelt. Das gemeinsame Ziel: ein Dach für Generationen.

**FIGO AMADE IST  
MADE IN AUSTRIA**

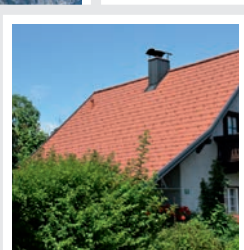
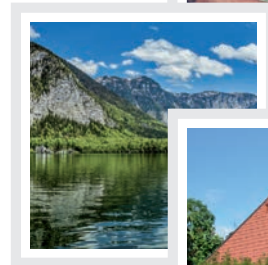

Starke Partner



voestalpine

EINEN SCHRITT VORWAUS.

[www.figo.at](http://www.figo.at)

Artikelbezeichnung	Größe	ME	testa di moro/ anthrazit/staubgrau			moosgrün/grauweiss/ kupferbraun/oxydrot			silbermetallic		
			Art.Nr.	Preis	R-Gr.	Art.Nr.	Preis	R-Gr.	Art.Nr.	Preis	R-Gr.
<b>FIGO-ROBUST Hängerinne</b>											
	25/6000	m	819999		8116	819999		8116			
	28/6000	m	819999		8116	819999		8116	818512		8116
	33/6000	m	819999		8116	819999		8116	818513		8116
	40/6000	m	819999		8116	819999		8116	818514		8116
	Verpackungseinheit: 18 m										
<b>FIGO-ROBUST Rinnenhaken</b>											
	25+5	Stk.	819999		8115	819999		8115			
	28+5	Stk.	819999		8115	819999		8115	818532		8115
	33+5	Stk.	819999		8115	819999		8115	818533		8115
	40+5	Stk.	819999		8115	819999		8115	818534		8115
	Verpackungseinheit 25 Stk. ausser bei 40er 20 Stk.										
<b>FIGO-ROBUST Rinnenwinkel aussen und inneneck</b>											
	25	Stk.	819999		8115	819999		8115			
	28	Stk.	819999		8115	819999		8115	818562		8115
	33	Stk.	819999		8115	819999		8115	818563		8115
	40	Stk.	819999		8115	819999		8115	818564		8115
	Verpackungseinheit: 4 Stk. ausser bei 40er 2 Stk.										
<b>FIGO-ROBUST Stirnbretthalter</b>											
	28	Stk.	819999		8115	819999		8115			
	33	Stk.	819999		8115	819999		8115			
	40	Stk.	819999		8115	819999		8115			
	Verpackungseinheit: 4 Stk. ausser bei 40er 2 Stk.										
<b>FIGO-ROBUST Vorkopf</b>											
	25	Stk.	819999		8115	819999		8115			
	28	Stk.	819999		8115	819999		8115	818544		8115
	33	Stk.	819999		8115	819999		8115	818545		8115
	40	Stk.	819999		8115	819999		8115	818546		8115
	Verpackungseinheit: 25 Stk.										
<b>FIGO-ROBUST Steckvorkopf</b>											
	25	Stk.	819999		8115	819999		8115			
	28	Stk.	819999		8115	819999		8115	818548		8115
	33	Stk.	819999		8115	819999		8115	818549		8115
	Verpackungseinheit: 25 Stk.										
<b>FIGO-ROBUST Rinnenverbinder</b>											
	25	Stk.	819999		8115	819999		8115			
	28	Stk.	819999		8115	819999		8115	818671		8115
	33	Stk.	819999		8115	819999		8115	818672		8115
	40	Stk.	819999		8115	819999		8115	818673		8115
	Verpackungseinheit: 10 Stk.										

Artikelbezeichnung	Größe	ME	testa di moro/ anthrazit/staubgrau			moosgrün/grauweiss/ kupferbraun/oxydrot			silbermetallic		
			Art.Nr.	Preis	R-Gr.	Art.Nr.	Preis	R-Gr.	Art.Nr.	Preis	R-Gr.
<b>FIGO-ROBUST Schrägstutzen</b>											
	25, 28/80	Stk.	819999		8115	819999		8115			
	28, 33/100	Stk.	819999		8115	819999		8115			
	33, 40/120	Stk.	819999		8115	819999		8115			
Verpackungseinheit: 2 Stk.											

<b>FIGO-ROBUST Rinnenkessel</b>											
	25/80	Stk.	819999		8115	819999		8115			
	28/80	Stk.	819999		8115	819999		8115	818572		8115
	28/100	Stk.	819999		8115	819999		8115			
	33/100	Stk.	819999		8115	819999		8115	818574		8115
	33/120	Stk.	819999		8115	819999		8115			
	40/120	Stk.	819999		8115	819999		8115	818576		8115
Verpackungseinheit: 5 Stk.											

<b>FIGO-ROBUST Rohrbogen 72°</b>											
	80	Stk.	819999		8115	819999		8115	818591		8115
	100	Stk.	819999		8115	819999		8115	818592		8115
	120	Stk.	819999		8115	819999		8115	818593		8115
Verpackungseinheit: 8 Stk.											

<b>FIGO-ROBUST Stumpfbogen 40°</b>											
	80	Stk.	819999		8115	819999		8115	818601		8115
	100	Stk.	819999		8115	819999		8115	818602		8115
	120	Stk.	819999		8115	819999		8115	818603		8115
Verpackungseinheit: 8 Stk.											

<b>FIGO-ROBUST Sockelknie</b>											
	80	Stk.	819999		8115	819999		8115	818611		8115
	100	Stk.	819999		8115	819999		8115	818612		8115
	120	Stk.	819999		8115	819999		8115	818613		8115
Verpackungseinheit: 8 Stk.											



Artikelbezeichnung	Größe	ME	testa di moro/ anthrazit/staubgrau			moosgrün/grauweiss/ kupferbraun/oxydrot			silbermetallic		
			Art.Nr.	Preis	R-Gr.	Art.Nr.	Preis	R-Gr.	Art.Nr.	Preis	R-Gr.

### FIGO-ROBUST Ablaufrohr



80/4000	m	819999		8116	819999	8116	818631	8116
100/4000	m	819999		8116	819999	8116	818632	8116
120/4000	m	819999		8116	819999	8116	818633	8116

Verpackungseinheit: 8 m

### FIGO-ROBUST Regenrohrklappe



80	Stk.	819999		8115	819999	8115	818618	8115
100	Stk.	819999		8115	819999	8115	818619	8115
120	Stk.	819999		8115	819999	8115	818620	8115

Verpackungseinheit: 4 Stk.

### FIGO-ROBUST Rohreinmündung



80/80	Stk.	819999		8115	819999	8115	818641	8115
100/80	Stk.	819999		8115	819999	8115	818642	8115
100/100	Stk.	819999		8115	819999	8115	818643	8115

Verpackungseinheit: 4 Stk.

### FIGO-ROBUST Wasserfangkasten runder Abgang



80	Stk.	819999		8115	819999	8115	818681	8115
100	Stk.	819999		8115	819999	8115	818682	8115
120	Stk.	819999		8115	819999	8115	818683	8115

Verpackungseinheit: 2 Stk.

### FIGO-ROBUST Rohrschelle mit Gewinde M 10





80/ M10	Stk.	819999		8115	819999	8115	818675	8115
100/ M10	Stk.	819999		8115	819999	8115	818676	8115
120/ M10	Stk.	819999		8115	819999	8115	818677	8115

Verpackungseinheit: 25 Stk.







Artikelbezeichnung	Größe	ME	testa di moro/ anthrazit/staubgrau			moosgrün/grauweiss/ kupferbraun/oxydrot		
			Art.Nr.	Preis	R-Gr.	Art.Nr.	Preis	R-Gr.
<b>FIGO-ROBUST Kastenrinne</b>								
	25/6000	m	819999		8116			
	33/6000	m	819999		8116	819999		8116
	40/6000	m	819999		8116			
Verpackungseinheit: 18 m								

<b>FIGO-ROBUST Kastenrinnenhaken</b>								
	25+5	Stk.	819999		8115			
	33+5	Stk.	819999		8115	819999		8115
	40+5	Stk.	819999		8115			
Verpackungseinheit: 25 Stk. ausser bei 40er 20 Stk.								

<b>FIGO-ROBUST Kastenrinnenwinkel aussen und inneneck</b>								
	25 innen	Stk.	819999		8115			
	33 innen	Stk.	819999		8115	819999		8115
	40 innen	Stk.	819999		8115			
Verpackungseinheit: 4 Stk. ausser bei 40er 2 Stk.								

<b>FIGO-ROBUST Kastenvorkopf</b>								
	25	Stk.	819999		8115			
	33	Stk.	819999		8115	819999		8115
	40	Stk.	819999		8115			
Verpackungseinheit: 25 Stk.								

<b>FIGO-ROBUST Kastenkessel</b>								
	25/80	Stk.	819999		8115			
	33/100	Stk.	819999		8115	819999		8115
	40/120	Stk.	819999		8115			

Artikelbezeichnung	Größe	ME						
			Art.Nr.	Preis	R-Gr.	Art.Nr.	Preis	R-Gr.
<b>Schraubdorn M10 VZ</b>								
	100	Stk.	810451		8100			
	200	Stk.	810453		8100			
	250	Stk.	810454		8100			
	300	Stk.	810455		8100			
<b>Selbst furchender Schraubstift</b>								
			<b>M10 VZ</b>			<b>M10 VZ inkl. Dübel</b>		
	80	Stk.	810437		8100			
	140	Stk.	810438		8100	810446		8100
	200	Stk.	810439		8100	810447		8100
	250	Stk.	810440		8100	810448		8100
	300	Stk.	810441		8100	810449		8100
<b>Dübel für selbst furchenden Schraubstift</b>								
	120	Stk.	810445		8100	grau, ohne Lamellen		
	180	Stk.	810442		8100	blau, mit Lamellen		
	240	Stk.	810443		8100	blau, mit Lamellen		
	280	Stk.	810444		8100	blau, mit Lamellen		
<b>Gewindestange M10 Edelstahl</b>								
	975 mm	Stk.	801760		8060			
<b>Abdeckung für Rohrschellendorn</b>								
	1 Stk.	Stk.	839999		8300	Standardfarben braun, anthrazit, hellgrau, ziegelrot, oxydrot, testa di moro, moosgrün und Prefaweiß		
<b>Montageplatte für Rohrschelle M10 VZ</b>								
		Stk.	810458		8100			
<b>Rohrschellenhalter</b>								
	80-100	Stk.	890010		8900			
	120-140	Stk.	890011		8900			
	160-180	Stk.	890012		8900			
	200-220	Stk.	890013		8900			
	200-300	Stk.	890014		8900			
<b>Rohrschellenhalter verstellbar</b>								
	100-180mm	Stk.	890033		8900	Bestehend aus :		
	180-260mm	Stk.	890035		8900	2 x Tox-Dübel 8 / 90		
						2 x Schrauben 6 x 100 Torx 30		
						2x Popnieten 4,2 x 6		
						1x Abdeckkappe		
						1x Stockschraube feuerverzinkt eingebaut mit M10 Gewinde		

Artikelbezeichnung	Größe	ME	Art.Nr.	

### FIGO-HIGHLINE Bandblech



670/0,55	kg	813632	testa di moro/testa di moro
670/0,55	kg	813630	anthrazit/anthrazit
670/0,55	kg	813634	staubgrau/staubgrau
670/0,55	kg	813638	kupferbraun/kupferbraun
1000/0,55	kg	813652	testa di moro/testa di moro
1000/0,55	kg	813650	anthrazit/anthrazit
1000/0,55	kg	813654	staubgrau/staubgrau
1000/0,55	kg	813658	kupferbraun/kupferbraun

### FIGO-HIGHLINE STUCCO Bandblech

670/0,55	kg	813633	testa di moro/testa di moro
670/0,55	kg	813631	anthrazit/anthrazit
670/0,55	kg	813635	staubgrau/staubgrau
670/0,55	kg	813639	kupferbraun/kupferbraun
1000/0,55	kg	813653	testa di moro/testa di moro
1000/0,55	kg	813651	anthrazit/anthrazit
1000/0,55	kg	813655	staubgrau/staubgrau
1000/0,55	kg	813659	kupferbraun/kupferbraun

### FIGO-HIGHLINE Bandblech mit Folie

670/0,55	kg	819998	testa di moro/testa di moro mit Folie
670/0,55	kg	819998	anthrazit/anthrazit mit Folie
670/0,55	kg	819998	staubgrau/staubgrau mit Folie
670/0,55	kg	819998	kupferbraun/kupferbraun mit Folie
1000/0,55	kg	819998	testa di moro/testa di moro mit Folie
1000/0,55	kg	819998	anthrazit/anthrazit mit Folie
1000/0,55	kg	819998	staubgrau/staubgrau mit Folie
1000/0,55	kg	819998	kupferbraun/kupferbraun mit Folie

### FIGO-HIGHLINE Struktura Bandblech

1000/0,55	kg	819998	testa di moro/testa di moro
1000/0,55	kg	819998	anthrazit/anthrazit
1000/0,55	kg	819998	tornadograu/tornadograu
1000/0,55	kg	819998	tiefschwarz/tiefschwarz

**Standard-Rollengrößen: 30 lfm**

**Auf Wunsch jede Rollengröße lieferbar! (ca. 3 Tage Lieferzeit)**

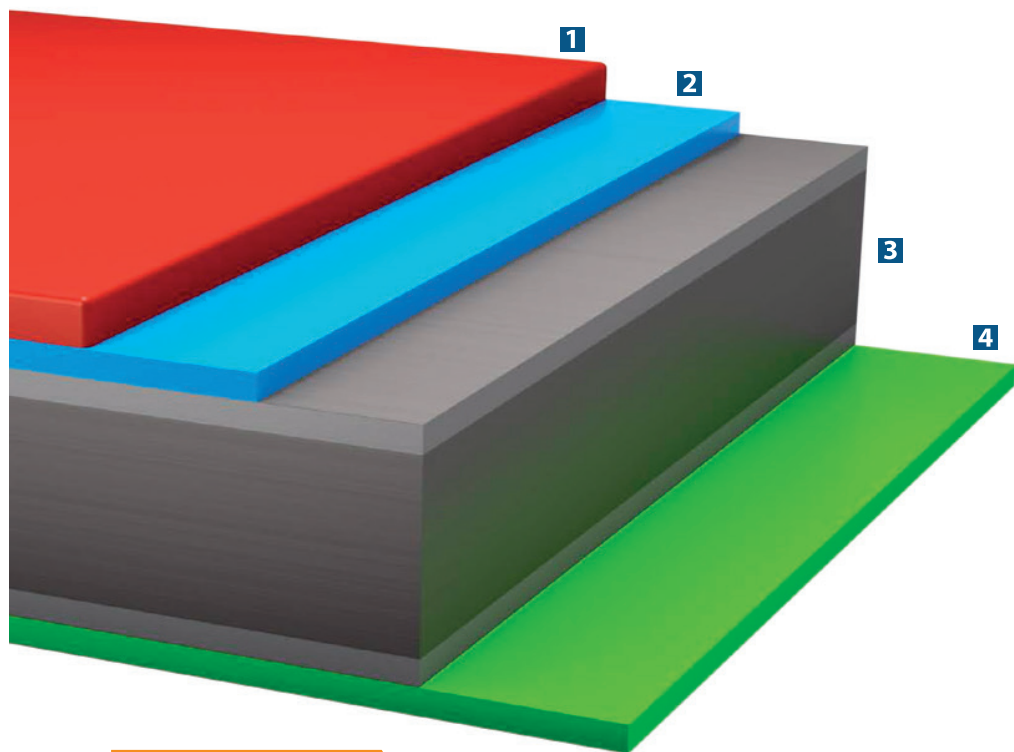

# FIGO

## HIGHLINE

### Das Premiumprodukt der Filli-Stahl Dachprofis

FIGO Highline wurde speziell für Einsätze im Dach- und Fassadenbereich entwickelt und beeindruckt durch ein mattes Erscheinungsbild.

- Dadurch ist FIGO Highline hervorragend als Ersatz für einen klassischen Dachziegel oder für Einsätze im Dachbereich geeignet.
- FIGO Highline hat eine körnige matte Oberflächenstruktur mit geringem Reflexionsgrad.

2-Schicht-System ca. 35 µm

- 1 Highline-Decklack ca. 20 µm**
  - 2 Primer ca. 15 µm**
  - 3 Trägerwerkstoff:**  
DX52D+ZM120g/m<sup>2</sup> mit Zink Magnesium  
Auflage min. 120 g/m<sup>2</sup>
  - 4 Rückseiten-Beschichtung:**  
standardmäßige colorfer reverse 15my
- Kratzfestigkeit ≥15 N
  - Hohe UV-Beständigkeit
  - Korrosionsbeständigkeit RC3
  - **Garantiezeit bis 15 Jahre**

Artikelbezeichnung	Größe	ME	Art.Nr.	
<b>FIGO-ROBUST Bandblech</b>				



500/0,55	kg	819998	testa di moro/testa di moro
500/0,55	kg	819998	anthrazit/anthrazit
500/0,55	kg	819998	staubgrau/staubgrau
500/0,55	kg	819998	moosgrün/moosgrün
500/0,55	kg	819998	weiss (RAL 9002)/weiss (9002)
500/0,55	kg	819998	kupferbraun/kupferbraun
500/0,55	kg	819998	oxydrot/oxydrot
500/0,55	kg	819998	weissaluminium(RAL 9006)/weissaluminium(RAL 9006)

670/0,55	kg	813501	testa di moro/Schutzlack
670/0,55	kg	813500	anthrazit/Schutzlack
670/0,55	kg	813502	staubgrau/Schutzlack
670/0,55	kg	813505	moosgrün/Schutzlack
670/0,55	kg	813507	weiss (RAL 9002)/Schutzlack
670/0,55	kg	813506	kupferbraun/Schutzlack
670/0,55	kg	813503	oxydrot/Schutzlack
670/0,55	kg	813504	weissaluminium(RAL 9006)/Schutzlack

1000/0,55	kg	813561	testa di moro/testa di moro
1000/0,55	kg	813560	anthrazit/anthrazit
1000/0,55	kg	813562	staubgrau/staubgrau
1000/0,55	kg	813565	moosgrün/moosgrün
1000/0,55	kg	813567	weiss (RAL 9002)/weiss (9002)
1000/0,55	kg	813566	kupferbraun/kupferbraun
1000/0,55	kg	813563	oxydrot/oxydrot
1000/0,55	kg	813564	weissaluminium(RAL 9006)/weissaluminium(RAL 9006)

**Einseitige Folierung von allen Bandblechen möglich!**  
**Einseitige Figo Robust Beschichtung, Rückseite 25 my Polyesterlack**  
**Güte: 670er Band: DX52 ZM120**  
**500 und 1000er Band: DX51 ZM120**

**Standard-Rollengrößen: 30m, 60m, 500 kg, 1000 kg**  
**Auf Wunsch jede Rollengröße lieferbar! (ca. 3 Tage Lieferzeit)**

Artikelbezeichnung	Größe	ME	Art.Nr.	
<b>VZ beschichtete Lochbleche</b>				
	1000/0,55	kg	814200	testa di moro/testa di moro
	1000/0,55	kg	814204	staubgrau/staubgrau
	1000/0,55	kg	814205	weissaluminium/weissaluminium (RAL 9006)
	1000/0,55	kg	814202	weiss/weiss (RAL 9002)
	1000/0,55	kg	814203	anthrazit/anthrazit
	1000/0,55	kg	814213	moosgrün/moosgrün
	Lochung			5 mm rund

<b>VZ beschichtete Bandbleche Polyesterlack glatt 25my</b>				
	1000/0,55	kg	814166	resedagrün/resedagrün mit folie
	1000/0,55	kg	811256	tiefschwarz/tiefschwarz mitFolie
	1000/0,55	kg	814150	testa di moro/testa di moro mit Folie
	1000/0,55	kg	814152	anthrazit/anthrazit mit Folie
	1000/0,55	kg	814154	staubgrau/staubgrau mit Folie
	1000/0,55	kg	814156	weiss/weiss(RAL 9002) mit Folie
	1000/0,55	kg	814158	moosgrün/moosgrün mit Folie
	1250/0,6	kg	814005	weiss (RAL 9002) / Schutzlack mit Folie
	1250/0,6	kg	811239	weissaluminium (RAL 9006) / Schutzlackmit Folie
	1250/0,6	kg	814015	anthrazit (RAL 7016) / Schutzlack mit Folie
	1250/0,6	kg	811228	enzianblau (RAL 5010) / Schutzlack mit Folie
	1250/0,6	kg	814011	feuerrot (RAL 3000) / Schutzlack mit Folie
	1250/0,6	kg	814013	oxydrot (RAL 3009) / Schutzlack mit Folie
	1250/0,6	kg	814007	graualuminium (RAL 9007) / Schutzlack mit Folie
	1250/0,6	kg	819998	testa di moro / Schutzlack mit Folie
	1250/0,6	kg	814010	reinweiss (RAL9010) / Schutzlack mit Folie
	1250/0,6	kg	811224	staubgrau (RAL 7037) / Schutzlack mit Folie
	1250/0,7	kg	811296	verkehrsrot (RAL 3020) / Schutzlack mit Folie
	1250/0,75	kg	811297	anthrazit (RAL 7016) / Schutzlack mit Folie
1250/0,75	kg	819999	testa di moro / Schutzlack mit Folie	
1250/0,75	kg	811238	weissaluminium (RAL 9006) / Schutzlackmit Folie	
1250/0,75	kg	811237	weiss (RAL 9002) / Schutzlack mit Folie	
1250/0,75	kg	819999	graualuminium (RAL 9007)/Schutzlack mit Folie	
1250/0,75	kg	819999	oxydrot (RAL 30099)/Schutzlack mit Folie	
<b>Standard-Rollengrößen: 30 lfm</b>				
<b>Auf Wunsch jede Rollengröße lieferbar! (ca. 3 Tage Lieferzeit)</b>				

## Verzinkt beschichtete Sonderfarben:

Wir können für sie durch Zusammenarbeit mit mehreren großen, europäischen Abcoilcentern sehr viele Sonderfarben binnen weniger Tage besorgen.

Wenn sie diesbezüglich Bedarf haben, sprechen sie bitte unsere Mitarbeiter an.

Durch unsere moderne Abcoilanlage in Klagenfurt, sind wir in der Lage, auf Kundenwünsche bezüglich Coilgrößen oder Aufbringen einer Folie rasch und zuverlässig zu reagieren.







## Verzinkt, Zink

Unterteilung

Rinnen, Rohre und Zubehör

Tafelbleche

Bandbleche

# MEIN GESCHMACK. ZAMBELLI BRINGT'S.



ICH MACH'S EINFACH.

Richtig schön ist es geworden, unser Haus. Jedes Detail ergänzt sich perfekt und ergibt ein ästhetisches Gesamtbild. Deshalb haben wir zusammen mit unserem Spengler auf die Firma Zambelli gesetzt. Denn mit ihrem Dachentwässerungs-Sortiment haben sie die bessere Auswahl. Das bedeutet, farblich absolut passend zu unserem Haus. Damit sind wir rundum zufrieden. [www.zambelli.com](http://www.zambelli.com)

## zambelli

EINFACH MEISTERHAFT ENTWÄSSERT

Artikelbezeichnung	Größe	ME	Verzinkt			VM Zink		
			Art.Nr.	Preis	R-Gr.	Art.Nr.	Preis	R-Gr.
<b>Hängerinne</b>								
	25/2000	m	810051		8101			
	25/4000	m	810055		8101	849999		8401
	25/6000	m	810059		8101	849999		8401
	28/2000	m	810052		8101			
	28/4000	m	810056		8101	849999		8401
	28/6000	m	810060		8101	849999		8401
	33/2000	m	810053		8101			
	33/4000	m	810057		8101	849999		8401
	33/6000	m	810061		8101	849999		8401
	40/2000	m	810054		8101			
	40/4000	m	810058		8101	849999		8401
	40/6000	m	810062		8101	849999		8401
	50/6000	m	810066		8101			

**ACHTUNG: nicht in allen Filialen alle Längen lagernd!**

**Saumrinne**



666/4000	m	810064		8100	840062		8400	
----------	---	--------	--	------	--------	--	------	--

**Rinnenhaken**













				ummantelt		
25	Stk.	810011		8100		
25+5	Stk.	810017		8100	840010	8400
25+10	Stk.	810021		8100		
28	Stk.	810012		8100		
28+5	Stk.	810018		8100	840011	8400
28+10	Stk.	810022		8100		
33	Stk.	810014		8100		
33+5	Stk.	810019		8100	840012	8400
33+10	Stk.	810023		8100		
33+20	Stk.	810024		8100		
40+5	Stk.	810025		8100	840013	8400
50+5	Stk.	810030		8100		

**Stirnbretthalter**



25	Stk.	810842		8100		
28	Stk.	810843		8100		
33	Stk.	810844		8100		
40	Stk.	810845		8100		
Verstellwinkel	Stk.	810849		8100		

Artikelbezeichnung	Größe	ME	Verzinkt			VM Zink				
			Art.Nr.	Preis	R-Gr.	Art.Nr.	Preis	R-Gr.		
<b>Rinnenhaken hochkant</b>										
	25	Stk.	810032		8100					
	28	Stk.	810033		8100					
	33	Stk.	810034		8100					
	40	Stk.	810035		8100					
<b>Saumrinnenhaken</b>										
	o.Stütze	Stk.	810036		8100					
	mit Stütze	Stk.	810037		8100					
<b>Vorköpfe</b>										
	25	Stk.	810081		8100	840080		8400		
	28	Stk.	810082		8100	840081		8400		
	33	Stk.	810083		8100	840082		8400		
	40	Stk.	810084		8100	840083		8400		
<b>Rinnenwinkel</b>										
	25 innen	Stk.	810071		8100	840070		8400		
	28 innen	Stk.	810072		8100	840071		8400		
	33 innen	Stk.	810073		8100	840072		8400		
	40 innen	Stk.	810074		8100	840078		8400		
	25 außen	Stk.	810075		8100	840073		8400		
	28 außen	Stk.	810076		8100	840074		8400		
	33 außen	Stk.	810077		8100	840075		8400		
	40 außen	Stk.	810078		8100	840076		8400		
	<b>Einhängessel</b>									
		25/60	Stk.	810089		8100	840089		8400	
25/80		Stk.	810091		8100	840090		8400		
28/80		Stk.	810092		8100	840091		8400		
28/100		Stk.	810093		8100	840092		8400		
33/80		Stk.	810090		8100	840098		8400		
33/100		Stk.	810094		8100	840093		8400		
33/120		Stk.	810095		8100	840094		8400		
40/120		Stk.	810096		8100	840095		8400		
40/150		Stk.	810097		8100	840096		8400		
50/150		Stk.	810830		8100					

Artikelbezeichnung	Größe	ME	Verzinkt			VM Zink		
			Art.Nr.	Preis	R-Gr.	Art.Nr.	Preis	R-Gr.
<b>Schrägstutzen</b>								
	28/80	Stk.	810135		8100	840135	8400	
	33/100	Stk.	810136		8100	840136	8400	
	40/120	Stk.	810137		8100	840137	8400	
<b>Rohrbögen (72°)</b>								
	60	Stk.	810121		8100	840120	8400	
	80	Stk.	810122		8100	840121	8400	
	100	Stk.	810123		8100	840122	8400	
	120	Stk.	810124		8100	840123	8400	
	150	Stk.	810125		8100	840124	8400	
<b>Halbbögen (40°)</b>								
	60	Stk.				840139	8400	
	80	Stk.	810126		8100	840125	8400	
	100	Stk.	810127		8100	840126	8400	
	120	Stk.	810128		8100	840127	8400	
<b>Rohrbögen (85°)</b>								
	80	Stk.	810129		8100	840129	8400	
	100	Stk.	810130		8100	840130	8400	
	120	Stk.				840128	8400	
<b>Sockelknie</b>								
	80	Stk.	810131		8100	840131	8400	
	100	Stk.	810132		8100	840132	8400	
	120	Stk.	810133		8100	840133	8400	
<b>Regenwasserfänger mit Sieb</b>								
	80	Stk.	810146		8100	840146	8400	
	100	Stk.	810147		8100	840147	8400	
	120	Stk.	810148		8100	840148	8400	

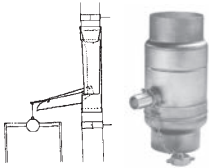
Artikelbezeichnung	Größe	ME	Verzinkt			VM Zink			
			Art.Nr.	Preis	R-Gr.	Art.Nr.	Preis	R-Gr.	
<b>Regenwasserautomat</b>									
	80	Stk.	Regenwasserautomat			840159	8400		
	100	Stk.	mit Schwimmerkugel			840160	8400		
	80	Stk.	Regenwassersammler			840164	8400		
	100	Stk.	mit Schlauchanschluss			840165	8400		
		Stk.	Ersatz Schwimmerkugel			840162	8400		

Ablaufrohre	gefalzt			geschweißt (ausgenommen 60er und 150er)			
	Größe	ME	Art.Nr.	R-Gr.	Art.Nr.	R-Gr.	
	60/2	m	810098	8101	849999	8401	
	60/3	m	810100	8101	849999	8401	
	80/2	m	810101	8101			
	80/3	m	810099	8101	849999	8401	
	80/4	m	810102	8101	849999	8401	
	100/2	m	810103	8101			
	100/3	m	810104	8101	849999	8401	
	100/4	m	810105	8101	849999	8401	
	100/6	m	810106	8101			
	120/2	m	810107	8101			
	120/3	m	810108	8101	849999	8401	
	120/4	m	810109	8101	849999	8401	
	120/6	m	810110	8101			
	150/3	m	810113	8101	849999	8401	
150/4	m	810112	8101	849999	8401		

**ACHTUNG: nicht alle Ablaufrohr-Längen in allen Filialen lagernd!!!**

<b>Rohrschellen M10</b>							
	60	Stk.	810460	8100	840046	8400	
	80	Stk.	810461	8100	840047	8400	
	100	Stk.	810462	8100	840048	8400	
	120	Stk.	810463	8100	840049	8400	
	150	Stk.	810464	8100	840050	8400	

<b>Rohreinmündung (72 °)</b>							
	80/80	Stk.	810430	8100	840030	8400	
	100/80	Stk.	810431	8100	840031	8400	
	100/100	Stk.	810432	8100	840032	8400	
	120/100	Stk.	810433	8100	840033	8400	
	120/120	Stk.	810434	8100			

Artikelbezeichnung	Größe	ME						
			Art.Nr.	Preis	R-Gr.	Art.Nr.	Preis	R-Gr.

Schraubdorn M10 VZ									
	100	Stk.	810451		8100				
	200	Stk.	810453		8100				
	250	Stk.	810454		8100				
	300	Stk.	810455	<b>2,39</b>	8100				

Selbst furchender Schraubstift									
			M10 VZ			M10 VZ inkl. Dübel			
	80	Stk.	810437		8100				
	140	Stk.	810438		8100	810446		8100	
	200	Stk.	810439		8100	810447		8100	
	250	Stk.	810440		8100	810448		8100	
	300	Stk.	810441		8100	810449		8100	

Dübel für selbst furchenden Schraubstift									
	120	Stk.	810445		8100	grau, ohne Lamellen			
	180	Stk.	810442		8100	blau, mit Lamellen			
	240	Stk.	810443		8100	blau, mit Lamellen			
	280	Stk.	810444		8100	blau, mit Lamellen			

Gewindestange M10 Edelstahl									
	975 mm	Stk.	801760		8060				

Abdeckung für Rohrschellendorn									
	1 Stk.	Stk.	839999		8300	Standardfarben braun, anthrazit, hellgrau, ziegelrot, oxydrot, testa di moro, moosgrün und Prefaweiß			

Montageplatte für Rohrschelle M10 VZ									
		Stk.	810458		8100				

Rohrschellenhalter									
	80-100	Stk.	890010		8900				
	120-140	Stk.	890011		8900				
	160-180	Stk.	890012		8900				
	200-220	Stk.	890013		8900				
	200-300	Stk.	890014		8900				

Rohrschellenhalter verstellbar									
	100-180mm	Stk.	890033		8900	Bestehend aus :			
	180-260mm	Stk.	890035		8900	2 x Tox-Dübel 8 / 90			
						2 x Schrauben 6 x 100 Torx 30			
						2x Popnieten 4,2 x 6			
						1x Abdeckkappe			
						1x Stockschraube feuerverzinkt eingebaut mit M10 Gewinde			

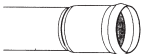
Artikelbezeichnung	Größe	ME	Verzinkt			VM Zink		
			Art.Nr.	Preis	R-Gr.	Art.Nr.	Preis	R-Gr.
<b>Standrohr mit Reinigungsöffnung</b>								
	100/1m	Stk.	810472		8100			
	100/2m	Stk.	810473		8100			
	125/1m	Stk.	810474		8100			

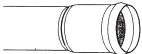
<b>Standrohr ohne Reinigungsöffnung</b>								
	100/1m	Stk.	810486		8100			
	100/1,5m	Stk.	810490		8100			
	100/2m	Stk.	810485		8100			
	125/1m	Stk.	810487		8100			
	125/1,5m	Stk.	810491		8100			
	125/2m	Stk.	810489		8100			
	150/1m	Stk.	810488		8100			
	108/2m	Stk.	810475		8100			
133/2m	Stk.	810476		8100				

<b>Standrohrkappe mit Wulst</b>								
	80/115	Stk.	810478		8100	840172	8400	
	100/115	Stk.	810477		8100	840170	8400	
	100/120	Stk.				840171	8400	
	120/150	Stk.	810479		8100			







<b>Rohrschelle für Standrohr</b>								
	100	Stk.	810481		8100	mit M 10 Gewinde		
	125	Stk.	810483		8100	mit M 10 Gewinde		
	150	Stk.	810482		8100	mit M 10 Gewinde		

<b>ZINK Wulste (5 Stück = 1 kg)</b>								
	80	kg				810151	8100	
	100	kg				810152	8100	
	120	kg				810153	8100	
	150	kg				810154	8100	

<b>Laubfänger</b>								
	80	Stk.	810161		8100			
	100	Stk.	810162		8100			
	120	Stk.	810163		8100			
	150	Stk.	810164		8100			

<b>Wasserfangkasten quadratisch - runder Abgang 220x220x300 mm</b>								
	80	Stk.	810810		8100	840400	8400	
	100	Stk.	810811		8100	840401	8400	
	120	Stk.	810812		8100	840402	8400	
	150	Stk.	810813		8100			

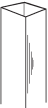
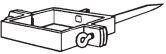

Artikelbezeichnung	Größe	ME	Verzinkt			VM Zink			
			Art.Nr.	Preis	R-Gr.	Art.Nr.	Preis	R-Gr.	
<b>Kasten-Hängerinne</b>									
	25/6000	m	810351		8104	840351		8400	
	33/6000	m	810353		8104	840352		8400	
	40/6000	m	810354		8104	840353		8400	
<b>Kasten-Rinnenhaken</b> <span style="float: right;"><b>ummantelt</b></span>									
	25	Stk.	810311		8104	840361		8400	
	33	Stk.	810313		8104	840362		8400	
	40	Stk.	810314		8104	840363		8400	
<b>Kasten-Vorköpfe</b>									
	25	Stk.	810381		8104	840381		8400	
	33	Stk.	810383		8104	840382		8400	
	40	Stk.	810384		8104	840383		8400	
<b>Kasten Rinnenwinkel</b>									
	25 innen	Stk.	810371		8104	840371		8400	
	33 innen	Stk.	810373		8104	840372		8400	
	40 innen	Stk.	810374		8104	840373		8400	
	25 außen	Stk.	810375		8104	840374		8400	
	33 außen	Stk.	810377		8104	840375		8400	
	40 außen	Stk.	810378		8104	840376		8400	
<b>Kasten-Einhängkessel runder Abgang</b>									
	25/80	Stk.	810392		8104	840391		8400	
	33/100	Stk.	810395		8104	840392		8400	
	40/120	Stk.	810397		8104	840394		8400	
<b>Kasten-Einhängkessel eckiger Abgang</b>									
	25/80-80	Stk.	810391		8104				
	33/100-100	Stk.	810394		8104				
	40/120-120	Stk.	810396		8104				
<b>Kasten-Bögen</b>									
	80-80	Stk.	810421		8104				
	100-100	Stk.	810422		8104				
	120-120	Stk.	810423		8104				
<b>Kasten-Ablaufrohre</b>									
	80-80/4	m	810401		8104				
	100-100/4	m	810402		8104				
	120-120/4	m	810403		8104				
<b>Kasten-Rohrschellen</b>									
	80-80	Stk.	810341		8104				
	100-100	Stk.	810342		8104				
	120-120	Stk.	810343		8104				

Artikelbezeichnung	Größe	ME	VM Zink Quarz			VM Zink Anthra		
			Art.Nr.	Preis	R-Gr.	Art.Nr.	Preis	R-Gr.
<b>Hängerinne</b>								
	28/6000	m	849999		8403	849999		8403
	33/3000	m	842054		8403	841054		8403
	33/4000	m	842044		8403	841044		8403
	33/6000	m	849999		8403	849999		8403
	40/6000	m	849999		8403	849999		8403

### Rinnenhaken ummantelt Abdeckung



28	Stk.	849999		8403	849999		8403
33	Stk.	842022		8403	841022		8403

### Rinnenhaken

verz. NF 40/5

Abdeckung

33	Stk.	810015		8100	810015		8100
33	Stk.	842260		8403	841260		8403

### Saumrinne



666/4000	m	849999		8403	849999		8403
----------	---	--------	--	------	--------	--	------

### Rinnenwinkel





28 innen	Stk.	849999		8403	849999		8403
33 innen	Stk.	842103		8403	841103		8403
40 innen	Stk.	849999		8403			
28 außen	Stk.	849999		8403	849999		8403
33 außen	Stk.	842114		8403	841113		8403
40 außen	Stk.	849999		8403			

### Einhängessel





28/80	Stk.	849999		8403	849999		8403
33/100	Stk.	842127		8403	841127		8403
40/120	Stk.	849999		8403	849999		8403

Artikelbezeichnung	Größe	ME	VM Zink Quarz			VM Zink Anthra		
			Art.Nr.	Preis	R-Gr.	Art.Nr.	Preis	R-Gr.
<b>Vorköpfe</b>								
	28	Stk.	849999		8403	849999		8403
	33	Stk.	842073		8403	841073		8403
	40	Stk.	849999		8403	849999		8403

<b>Rohrbögen (72°)</b>								
	80	Stk.	842152		8403	849999		8403
	100	Stk.	842153		8403	841153		8403
	120	Stk.	849999		8403			

<b>Sockelknie</b>								
	80	Stk.	849999		8403	849999		8403
	100	Stk.	842173		8403	841173		8403
	120	Stk.	849999		8403			

<b>Ablaufrohre</b>								
	80/2000	m	842222		8403	849999		8403
	80/4000	m	842202		8403	849999		8403
	100/3000	m	842213		8403	849999		8403
	100/4000	m	842203		8403	841203		8403
	120/3000	m	849999		8403	849999		8403

<b>Regenwasserfänger</b>								
	80	Stk.	849999		8403	849999		8403
	100	Stk.	842183		8403	849999		8403

<b>Rohrschellen Gewinde M 10</b>								
	80	Stk.	849999		8403	849999		8403
	100	Stk.	842233		8403	841233		8403

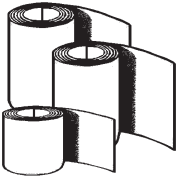
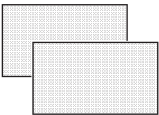
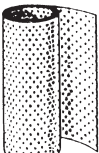
Artikelbezeichnung	Größe	ME	Art.Nr.	
<b>VZ Bandbleche</b>				
	200/0,55	kg	810601	
	250/0,55	kg	810602	
	333/0,55	kg	810603	Theoretische Gewichte:
	400/0,55	kg	810604	0,55 mm = 4,40 kg/m <sup>2</sup>
	500/0,55	kg	810605	0,60 mm = 4,80 kg/m <sup>2</sup>
	670/0,55	kg	810606	0,75 mm = 6,00 kg/m <sup>2</sup>
	800/0,55	kg	810608	1,00 mm = 8,00 kg/m <sup>2</sup>
	1000/0,55	kg	810610	
	1250/0,55	kg	810635	
	1500/0,55	kg	810644	
	1000/0,75	kg	810623	
	1250/0,75	kg	810624	<b>Auf Wunsch</b>
	1500/0,75	kg	810639	<b>mit Folie</b>
1000/1	kg	810633		
1250/1	kg	810634		
1500/1	kg	810641		
<b>VZ Tafelbleche</b>				
	1000/2000/0,55	kg	810670	Taf.= 8,80 kg
	1250/2500/0,55	kg	810675	Taf.= 13,80 kg
	1000/2000/0,75	kg	810671	Taf.= 12,00 kg
	1250/2500/0,75	kg	810676	Taf.= 18,80 kg
	1500/3000/0,75	kg	810680	Taf.= 27,00 kg
	1000/2000/1	kg	810672	Taf.= 16,00 kg
	1250/2500/1	kg	810677	Taf.= 25,00 kg
	1500/3000/1	kg	810681	Taf.= 36,00 kg
	1000/2000/1,25	kg	810669	Taf.= 20,00 kg
	1250/2500/1,25	kg	810679	Taf.= 31,25 kg
	1500/3000/1,25	kg	810687	Taf.= 45,00 kg
<b>VZ Lochblech</b>				
	1000/0,55	kg	810552	1m <sup>2</sup> = 2,40 kg
	Lochung: 5 mm rund			

Artikelbezeichnung	Größe	ME	Art.Nr.	
<b>VMZINC-Bandblech</b>				
	670/0,6	kg	840220	
	800/0,6	kg	840225	Rollengrößen
	1000/0,6	kg	840231	auf Lager:
	670/0,7	kg	840221	30 lfm
	800/0,7	kg	840226	500 kg
	1000/0,7	kg	840232	1000 kg
	670/0,8	kg	840222	
	800/0,8	kg	840227	
	1000/0,8	kg	840233	
	1000/1,0	kg	840234	
<b>VMZINC Quartz</b>				
	500/07	kg	840240	
	670/07	kg	840241	
	800/07	kg	840243	
	1000/07	kg	840246	
	500/08	kg	849999	
	670/08	kg	840252	
	1000/08	kg	840247	
1000/1,0	kg	849999		
<b>VMZINC-Anthra</b>				
	500/07	kg	840250	
	670/07	kg	840251	
	1000/07	kg	840256	
	500/08	kg	849999	
	670/08	kg	849999	
	1000/08	kg	849999	
	1000/1,0	kg	849999	
<b>VMZINC-Lochblech blank</b>				
	1000/0,7 Lochung: 5 mm rund	kg	840239	1 m <sup>2</sup> = 2,75 kg

# VMZINC®

## Dachentwässerung, Bedachung und Fassade



### DACHENTWÄSSERUNG

langlebig und ästhetisch vom ersten Tag an mit vorbewittertem VMZINC®.

### VMZ Dexter®

Modulsystem für Bedachung und Fassade

### VMZ Flatlock

Großrauten mit flächenbündiger Optik

### VMZ Stulppaneele

einfach zu installierendes Fassadensystem

VMZINC® – Titanzink in 6 vorbewitterten Oberflächen und walzblank:

	QUARTZ-ZINC®		PIGMENTO® rot
	ANTHRA-ZINC®		PIGMENTO® grün
	BLANK		PIGMENTO® blau
			PIGMENTO® braun

### NEU: AZENGAR®

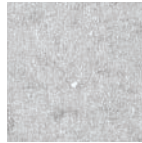

Oberflächen-  
graviertes  
Titanzink

VMZINC Center Österreich  
Seitenhafenstr. 7 | 1020 Wien  
Tel.: 01 726 34 34 | Fax: 01 720 37 37 7810  
info@vmzinc.at

[www.vmzinc.at](http://www.vmzinc.at)



## Kupfer, Edelstahl

Unterteilung

Rinnen, Rohre und Zubehör





Tafelbleche

Bandbleche

Reinigungs- und Flussmittel





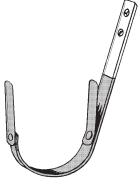

Artikelbezeichnung	Größe	ME	Kupfer			Edelstahl		
			Art.Nr.	Preis	R-Gr.	Art.Nr.	Preis	R-Gr.
<b>Hängerrinne</b>								
	25/4000	m	829999		8201			
	25/6000	m	829999		8201	890801	8900	
	28/4000	m	829999		8201			
	28/6000	m	829999		8201	890802	8900	
	33/4000	m	829999		8201			
	33/6000	m	829999		8201	890803	8900	
	40/4000	m	829999		8201			
	40/6000	m	829999		8201	890804	8900	
<b>Saumrinne</b>								
	625/4000	m				890563	8900	
	666/4000	m	820062		8201			
	1000/4000	m				890567	8900	
<b>Saumrinnenhaken</b>								
	25/8 o. Stütze	Stk.	820036		8200			
	25/8 m. Stütze	Stk.	820037		8200			
	20/6 m. Stütze	Stk.	820038		8200			
<b>Rinnenhaken</b>								
	25	Stk.	820011		8200			
	25+5	Stk.	820012		8200	890581	8900	
	28	Stk.	820013		8200			
	28+5	Stk.	820014		8200	890582	8900	
	33	Stk.	820015		8200			
	33/25/8 GW	Stk.	820007		8200			
	33+5	Stk.	820016		8200	890584	8900	
	33+10	Stk.	820017		8200			
	40+5	Stk.	820018		8200	890586	8900	
<b>Rinnenhaken ummantelt</b>								
	25+5	Stk.	820019		8200			
	28+5	Stk.	820020		8200			
	33+5	Stk.	820021		8200			
	40+5	Stk.	820022		8200			

Artikelbezeichnung	Größe	ME	Kupfer			Edelstahl		
			Art.Nr.	Preis	R-Gr.	Art.Nr.	Preis	R-Gr.
<b>Rinnenhaken hochkant</b>								
	25+5	Stk.	820031		8200			
	28+5	Stk.	820032		8200			
	33+5	Stk.	820033		8200			
	40+5	Stk.	820034		8200			

<b>Rinnenwinkel</b>								
	25 innen	Stk.	820071		8200	890610	8900	
	28 innen	Stk.	820072		8200	890612	8900	
	33 innen	Stk.	820073		8200	890614	8900	
	40 innen	Stk.	820074		8200	890616	8900	
	25 aussen	Stk.	820075		8200	890600	8900	
	28 aussen	Stk.	820076		8200	890602	8900	
	33 aussen	Stk.	820077		8200	890604	8900	
	40 aussen	Stk.	820078		8200	890606	8900	

<b>Vorköpfe</b>								
	25	Stk.	820081		8200	890590	8900	
	28	Stk.	820082		8200	890592	8900	
	33	Stk.	820083		8200	890594	8900	
	40	Stk.	820084		8200	890596	8900	

<b>Einhängessel</b>								
	25/60	Stk.	820090		8200			
	25/80	Stk.	820091		8200	890851	8900	
	28/80	Stk.	820092		8200	890622	8900	
	28/100	Stk.	820093		8200	890853	8900	
	33/80	Stk.	820099		8200			
	33/100	Stk.	820094		8200	890626	8900	
	33/120	Stk.	820095		8200	890856	8900	
	40/120	Stk.	820096		8200	890859	8900	
40/150	Stk.	820097		8200				

<b>Schrägstutzen</b>								
	25/28/80	Stk.	820086		8200			
	28/33/100	Stk.	820087		8200			
	40/120	Stk.	820088		8200			

Artikelbezeichnung	Größe	ME	Kupfer			Edelstahl		
			Art.Nr.	Preis	R-Gr.	Art.Nr.	Preis	R-Gr.
<b>Rohrbögen (72°)</b>								
	60	Stk.	820121		8200	890691	8900	
	80	Stk.	820122		8200	890690	8900	
	100	Stk.	820123		8200	890692	8900	
	120	Stk.	820124		8200	890694	8900	
	150	Stk.	820125		8200			

<b>Halbbögen (40°)</b>								
	80	Stk.	820126		8200	890846	8900	
	100	Stk.	820127		8200	890847	8900	
	120	Stk.	820128		8200			

<b>Rohrbögen (85°)</b>								
	80	Stk.	820115		8200			
	100	Stk.	820116		8200			
	120	Stk.	820117		8200			





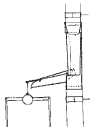

<b>Sockelknie</b>								
	80	Stk.	820131		8200			
	100	Stk.	820132		8200			
	120	Stk.	820133		8200			



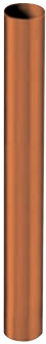



<b>Regenwasserfänger</b>								
	ohne Sieb	80	Stk.	820141		8200	890720	8900
		100	Stk.	820142		8200	890722	8900
		120	Stk.	820143		8200	890724	8900
	mit Sieb	80	Stk.	820144		8200		
		100	Stk.	820145		8200		
		120	Stk.	820140		8200		

<b>Regenwasserfänger mit Schwimmerkugel</b>								
	80	Stk.	820147		8200			
	100	Stk.	820146		8200			
	120	Stk.	820157		8200			

<b>Ersatzschwimmerkugel</b>								
		Stk.	840162		8400			

<b>Regenwasserfänger mit Schlauchanschluss</b>								
	80	Stk.	820148		8200			
	100	Stk.	820149		8200			

Artikelbezeichnung	Größe	ME	Kupfer			Edelstahl		
			Art.Nr.	Preis	R-Gr.	Art.Nr.	Preis	R-Gr.
<b>Ablaufrohre geschweisst</b>								
	60/2	m	820112		8201	890648	8900	
	80/3	m	820113		8201	890651	8900	
	80/4	m	820109		8201	890650	8900	
	100/2 gef.	m	820102		8201			
	100/3	m	820119		8201	890654	8900	
	100/4	m	820110		8201	890655	8900	
	120/2 gef.	m	820103		8201			
	120/3	m	820114		8201	890659	8900	
	120/4	m	820111		8201	890660	8900	
	150/3 gef.	m	820118		8201			
150/4 gef.	m	820106		8201				
<b>Rohreinmündung (72°)</b>								
	80/80	Stk.	820065		8200			
	100/100	Stk.	820066		8200			
	100/80	Stk.	820064		8200			
<b>Rohrschellen</b>								
			<b>Gewinde M 10</b>			<b>Gewinde M 8</b>		
	60	Stk.	820840		8200			
	80	Stk.	820841		8200	890872	8900	
	100	Stk.	820843		8200	890874	8900	
	120	Stk.	820845		8200	890876	8900	
<b>Schraubdorn, Gewinde M 8</b>								
	Edelstahl							
	100 mm	Stk.				890686	8900	
	200 mm	Stk.				890688	8900	
	250 mm	Stk.				890689	8900	
<b>Laubfänger</b>								
	80	Stk.	820161		8200	890825	8900	
	100	Stk.	820162		8200	890062	8900	
	120	Stk.	820163		8200	890827	8900	
	150	Stk.	820160		8200			
<b>Wulste</b>								
	(5 Stück = 1 kg)							
	80	kg	820151		8200			
	100	kg	820153		8200			
	120	kg	820155		8200			

Artikelbezeichnung	Größe	ME						
			Art.Nr.	Preis	R-Gr.	Art.Nr.	Preis	R-Gr.
<b>Schraubdorn M10 VZ</b>								
	100	Stk.	810451		8100			
	200	Stk.	810453		8100			
	250	Stk.	810454		8100			
	300	Stk.	810455		8100			
<b>Selbst furchender Schraubstift</b>								
			<b>M10 VZ</b>			<b>M10 VZ inkl. Dübel</b>		
	80	Stk.	810437		8100			
	140	Stk.	810438		8100	810446		8100
	200	Stk.	810439		8100	810447		8100
	250	Stk.	810440		8100	810448		8100
	300	Stk.	810441		8100	810449		8100
<b>Dübel für selbst furchenden Schraubstift</b>								
	120	Stk.	810445		8100	grau, ohne Lamellen		
	180	Stk.	810442		8100	blau, mit Lamellen		
	240	Stk.	810443		8100	blau, mit Lamellen		
	280	Stk.	810444		8100	blau, mit Lamellen		
<b>Gewindestange M10 Edelstahl</b>								
	975 mm	Stk.	801760		8060			
<b>Abdeckung für Rohrschellendorn</b>								
	1 Stk.	Stk.	839999		8300	Standardfarben braun, anthrazit, hellgrau, ziegelrot, oxydrot, testa di moro, moosgrün und Prefaweiß		
<b>Montageplatte für Rohrschelle M10 VZ</b>								
		Stk.	810458		8100			
<b>Rohrschellenhalter</b>								
	80-100	Stk.	890010		8900			
	120-140	Stk.	890011		8900			
	160-180	Stk.	890012		8900			
	200-220	Stk.	890013		8900			
	200-300	Stk.	890014		8900			
<b>Rohrschellenhalter verstellbar</b>								
	100-180mm	Stk.	890033		8900	Bestehend aus :		
	180-260mm	Stk.	890035		8900	2 x Tox-Dübel 8 / 90		
						2 x Schrauben 6 x 100 Torx 30		
						2 x Popnieten 4,2 x 6		
						1 x Abdeckkappe		
						1 x Stockschraube feuerverzinkt eingebaut mit M10 Gewinde		

Artikelbezeichnung	Größe	ME	Kupfer			Edelstahl		
			Art.Nr.	Preis	R-Gr.	Art.Nr.	Preis	R-Gr.
<b>Wasserfangkasten</b>								
	80	Stk.	820450		8200	890637		8900
	100	Stk.	820451		8200	890858		8900
	120	Stk.	820452		8200	890639		8900

### Standrohr mit Reinigungsöffnung

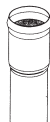

100/1 m	Stk.	820882		8200				
125/1 m	Stk.	820884		8200				

### Rohrschelle für Standrohr



M10 Gew.								
100	Stk.	820889		8200				

### Standrohrkappe



80/115-120	Stk.	820135		8200				
100/115-120	Stk.	820136		8200				
80/120	Stk.	820137		8200				
100/115-120	Stk.	820139		8200				

### Kasten-Hängerinne



25/4000	m	820356		8201				
25/6000	m	820351		8201				
33/4000	m	820358		8201				
33/6000	m	820352		8201				
40/4000	m	820359		8201				
40/6000	m	820353		8201				

### Kastentrinnenhaken







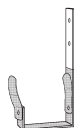

25	Stk.	820301		8200				
33	Stk.	820302		8200				
40	Stk.	820303		8200				

### Kastentrinnenhaken ummantelt

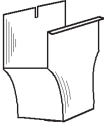

25	Stk.	820311		8200				
25 + 5	Stk.	820321		8200				
33	Stk.	820313		8200				
33+5	Stk.	820323		8200				
40	Stk.	820314		8200				
40+5	Stk.	820324		8200				

Artikelbezeichnung	Größe	ME	Kupfer		
			Art.Nr.	Preis	R-Gr.
<b>Kastenvorköpfe</b>					
	25	Stk.	820381	8200	
	33	Stk.	820382	8200	
	40	Stk.	820383	8200	
<b>Kastentrinnenwinkel</b>					
	25 innen	Stk.	820371	8200	
	33 innen	Stk.	820372	8200	
	40 innen	Stk.	820373	8200	
	25 aussen	Stk.	820374	8200	
	33 aussen	Stk.	820375	8200	
	40 aussen	Stk.	820376	8200	
<b>Kasteneinhängessel runder Abgang</b>					
	25/80	Stk.	820395	8200	
	33/100	Stk.	820397	8200	
	40/120	Stk.	820399	8200	
<b>Kasteneinhängessel eckiger Abgang</b>					
	25/80-80	Stk.	820391	8200	
	33/100-100	Stk.	820392	8200	
	40/120-120	Stk.	820394	8200	
<b>Kastentrögen</b>					
	80-80	Stk.	820421	8200	
	100-100	Stk.	820422	8200	
	120-120	Stk.	820423	8200	
<b>Kastenablaufrohre</b>					
	80-80/3	m	820406	8200	
	80-80/4	m	820401	8200	
	100-100/4	m	820402	8200	
	120-120/4	m	820403	8200	
<b>Kastenrohrschellen</b>					
	80-80	Stk.	820341	8200	
	100-100	Stk.	820343	8200	
	120-120	Stk.	820344	8200	

Artikelbezeichnung	Größe	ME	Kupfer		
			Art.Nr.	Preis	R-Gr.

### CU Flachstangen

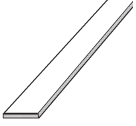

25/5	kg	820281	8290	lfm = ca. 1,12 kg
30/5	kg	820284	8290	lfm = ca. 1,34 kg
30/8	kg	820285	8290	lfm = ca. 2,20 kg

### CU Tafelbleche

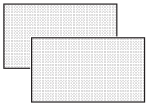

KF 0,6	kg	820241	8290	1000/2000/0,6	Tafel = 10,80 kg
KF 0,8	kg	820242	8290	1000/2000/0,8	Tafel = 14,40 kg
KF 1	kg	820243	8290	1000/2000/1	Tafel = 18,00 kg

### CU Bandbleche



333/0,6	kg	820220	8290	$m^2 = 5,40 m$
500/0,6	kg	820221	8290	
670/0,6	kg	820222	8290	
670/0,7	kg	822650	8290	
800/0,6	kg	820223	8290	Rollengröße auf Lager : 30 m, 500 kg, 1000 kg
1000/0,6	kg	820224	8290	auf Wunsch jede Rollengröße lieferbar (ca. 3-4 Tag)

### CU Bandbleche Oxid



670/0,6	kg	829998	8290	
670/0,7	kg	829998	8290	

### CU Tafelbleche Patina

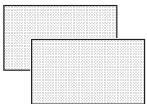

0,7	kg	829998	8290	670-2000/3000
1	kg	829998	8290	1000-2000/3000

### CU Lochbleche

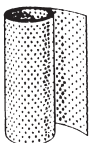

1000/0,6	kg	820232	8290	$1m^2 = 3,05 kg$
				Lochung: 5 mm rund



Artikelbezeichnung	Größe	ME	Edelstahl			
			Art.Nr.	Preis	R-Gr.	
<b>Bandbleche - Roofinox verzinkt</b>						
	625/0,5	kg	890530	8990		
	800/0,5	kg	890540	8990		
	1000/0,5	kg	890542	8990		
<b>Bandbleche - Roofinox verzinkt Plus mit geprägter Oberfläche</b>						
	625/0,5	kg	899998	8990		
	800/0,5	kg	899998	8990		
	1000/0,5	kg	899998	8990		
<b>Bandbleche - Roofinox</b>						
	625/0,5	kg	891030	8990		
	1000/0,5	kg	891040	8990		
	1250/0,5	kg	891042	8990		
	1250/05	kg	891070	8990	mattiert	
<b>Bandbleche - Roofinox Plus mit geprägter Oberfläche</b>						
	625/0,5	kg	899998	8990		
	1000/0,5	kg	899998	8990		
	1250/0,5	kg	899998	8990		
<b>Lochbleche-Roofinox verzinkt</b>						
	1000/05	kg	891200	8900		
	1 Rolle=20m <sup>2</sup> / Lochung: 5 mm rund 1 m <sup>2</sup> = 2,20 kg					
<b>Reinigungs- und Flussmittel</b>						
Punktöl	5 Liter	Stk.	890191	<b>72,10</b>	8900	Oberflächenreinigungsmittel mit Tuch auftragen
Punktöl	1 Liter	Stk.	890192	<b>37,08</b>	8900	Oberflächenreinigungsmittel mit Tuch auftragen
Pelox 3000	1 Liter	Stk.	890194	<b>28,00</b>	8900	Putzmittel gegen kleine Korrosionspunkte 2 Std. einwirken lassen
Ferrox-Paste	500 Gr.	Stk.	890196	<b>29,71</b>	8900	Reinigungspaste für alle Metalle
Felder V4-Nox	1 Liter	Stk.	890198	<b>19,10</b>	8900	Flussmittel für Roofinox 4301,4401
EZ 2000	1 Liter	Stk.	890800	<b>25,75</b>	8900	Lötwasser für Edelstahl, Edelstahl verzinkt und Kupfer





## Rinnenheizung

Unterteilung

Heizband

Heizbandabschlüsse

Zubehör

Steuerungen

**Schneefall und anhaltende Kälte führen zu einer besonderen Gefährdung von Dachrinnen und Fallrohren. Sonneneinstrahlung und Gebäudewärme lassen den Schnee schmelzen – und dann: An kalten Stellen wie Vordächern und Dachrinnen gefriert das Schmelzwasser und rutscht ab. Ein hohes Sicherheitsrisiko, denn herabfallender Schnee und Eiszapfen beschädigen nicht nur Dachrinnen, sondern auch darunterstehende**

**Fahrzeuge und gefährden Passanten. Kostspielige Reparaturen am Gebäude sind dann die Folge.**

**Problemlos zu installieren**

Das Dachrinnenband wird lose in Rinnen und Rohre verlegt. Auch in Schlaufen und auf temperaturempfindlichen Baumaterialien kann das selbstregelnde Heizband weder überhitzen noch durchbrennen. Für bituminöse Dachflächen gibt es ein spezielles Heizband.

**Wirtschaftlicher Betrieb**

Durch die Selbstregelungswirkung lässt sich Energie sparen, da die Heizleistung in Eiswasser automatisch erhöht und in der trockenen Rinne automatisch verringert wird. Der intelligente Regler EMDR-10 schaltet das Heizband nur bei Bedarf ein: wenn niedrige Temperatur in Verbindung mit Feuchtigkeit ermittelt wird.

Anschlussgarnitur\*  
(RayClic-CE-02)

Lufttemperatursensor  
EMDR-10 (inkl.)

Feuchtesensor  
EMDR-10 (inkl.)

Schutzprofil  
(GM-RAKE)

Dachrinnenband  
(GM-2X)

Steuerung  
(EMDR-10)

Fehlerstromschutzschalter (FI 30 mA),  
Leitungsschutzschalter (C-Charakteristik),  
Leistungsschutz im Schaltschrank

Endabschluss  
(RayClic-E-02)

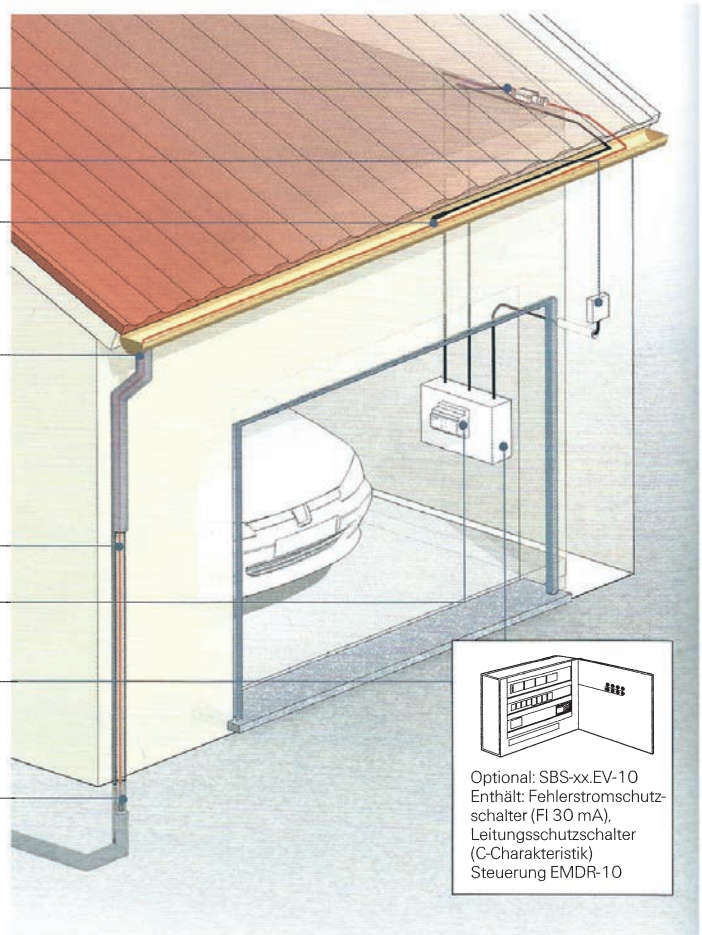

*RayClic nicht unter Wasser verlegen.  
RayClic nicht im Boden vergraben oder in der Ablaufrinne versenken.*

Artikelbezeichnung	Größe	ME				
			Art.Nr.	Preis	R-Gr.	
<b>GM-2X Eis-Stop Heizband</b>						



GM-2X	m		816000		8160	
GM-2XT	m		816003		8160	für Bitumen
Selbstregelndes Heizband mit einem schwarzen, UV-strahlenbeständigem Aussenmantel.						

**CE-02 Ray-Clíc**



CE-02	Stk.		816050		8160	
Heizbandanschluss für <b>ein</b> Heizband, bestehend aus einem Schnellverbinder mit fertig angeschlossener 1,5 m langer Anschlussleitung, einem Abstandhalter und einem mit Gel gefüllten Heizbandabschluss.						

**PS-02 Ray-Clíc**



PS-02	Stk.		816200		8160	
Heizbandabschluss für <b>zwei</b> Heizbänder, bestehend aus einem Schnellverbinder mit fertig angeschlossener 1,5 m langer Anschlussleitung, einem Abstandhalter und zwei mit Gel gefüllten Heizbandabschlüssen.						

**PT-02 Ray-Clíc**



PT-02	Stk.		816150		8160	
Heizbandabschluss für <b>drei</b> Heizbänder, bestehend aus einem Schnellverbinder mit fertig angeschlossener 1,5 m langer Anschlussleitung, einem Abstandhalter und drei mit Gel gefüllten Heizbandabschlüssen.						

**T-02 Ray-Clíc**



T-02	Stk.		816100		8160	
Heizband-T-Abzweig, bestehend aus einem Schnellverbinder, einem Abstandhalter und einem mit Gel gefüllten Heizbandabschluss.						

Artikelbezeichnung	Größe	ME			
			Art.Nr.	Eur/Stk	R-Gr.

### S-02 Ray-Clc



S-02	Stk.	816300		8160	
------	------	--------	--	------	--

Verbindungsgarnitur für 2 Bänder

### E-02 Ray-Clc



E-02	Stk.	816350		8160	
------	------	--------	--	------	--

Der mit Gel gefüllte Heizbandabschluss liegt jeder Ray-Clc-Garnitur in der erforderlichen Anzahl bei.

### Rake



Rake	Stk.	816500		8160	
------	------	--------	--	------	--

Schutzprofil aus VA-Stahl, inklusive UV-strahlenbeständigen Kabelbinder.  
Zu verwenden als: Kantenschutz für den Übergang Rinne-Fallrohr, Rinne-Dach;  
Heizbandführung im Traufenbereich bzw. am Schneefanggitter;

### GM-TA Steuerung



GM-TA	Stk.	816450		8160	
-------	------	--------	--	------	--

**Aus systembedingten Gründen muß immer eine Steuerung verwendet werden.**

Doppelthermostat mit zwei unabhängig voneinander einstellbaren Schalterpunkten, z. B. +5° C, -8° C. Nur in diesem Temperaturbereich ist eine Eisbildung zu erwarten. Der wirtschaftliche Einsatzbereich des Doppelpunktthermostaten sind kleine, einfache Anlagen bis 30 m Heizbandlänge. Die durchschnittliche Betriebsdauer pro Jahr in unseren Breiten beträgt 800 bis 900 Stunden, durchschnittliche Betriebskosten bei 30 m Heizband ca. € 59,- pro Jahr.

### EMDR 10 Steuerung



EMDR 10	Stk.	816400		8160	
---------	------	--------	--	------	--

Komplette Steuerung mit einem Temperatur- und einem Feuchtigkeitsfühler für Schaltschrankbau ohne Leistungsschutz. Bei Wandmontage Verteilerkasten und Leistungsschutz vorsehen.

Der EMDR-1-01 ist für größere Anlagen über 30 m vorzusehen. Durchschnittliche Betriebskosten bei 30 m Heizband ca. € 18,- pro Jahr. Der Temperaturfühler wird windgeschützt auf der Nordseite montiert (direkte Sonneneinstrahlung vermeiden) und der Feuchtefühler auf der Südseite an der tiefsten Stelle der Dachrinne.

















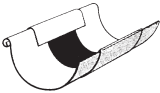
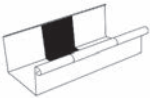

der  
**DACHPROFI**  
QUALITÄT ERKENNT MAN AM DETAIL









**Dila**



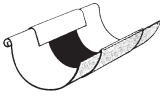

Artikelbezeichnung	Größe	ME	verzinkt 0,6 mm			Kupfer 0,6 mm			Alu 1 mm		
			Art.Nr.	Preis	R-Gr.	Art.Nr.	Preis	R-Gr.	Art.Nr.	Preis	R-Gr.
<b>H-Dila 1-Kopf</b>											
	800/830	Stk.	880275		8800	880262		8800			
	1000	Stk.	880276		8800	880263		8800			
	1300/1250	Stk.	880277		8800	880264		8800			
	1500	Stk.	880278		8800	880265		8800			
	2000	Stk.	880279		8800	880266		8800			
Zinkaufschlag und Kupferaufschlag auf Seite 76											
<b>H-Dila 2-Kopf</b>											
	1500	Stk.	880335		8800	880325		8800			
	2000	Stk.	880337		8800	880327		8800			
<b>H-Dila endlos</b>											
	6000	m	880010		8800	880040		8800			
<b>H-Dilastar 1-Kopf</b>											
 <i>verdeckt</i>	800	Stk.	880474		8800	880475		8800			
	1000	Stk.	880514		8800	880315		8800			
	1300/1250	Stk.	880515		8800	880316		8800			
	1500	Stk.	889999		8800	889999		8800			
<b>H-Dilastar 2-Kopf</b>											
 <i>verdeckt</i>	1500/1700	Stk.	880340		8800	880325		8800			
	2000	Stk.	880337		8800	880327		8800			
<b>H-Dilastar R endlos</b>											
 <i>verdeckt</i>	3000	m	880015		8800	880042		8800	889999		8800
<b>H-Dilastar Rinnen</b>											
	250	Stk.	889999		8800	880396		8800	889999		8800
	280	Stk.	880099		8800	880398		8800	880121		8800
	330	Stk.	880100		8800	880400		8800	880120		8800
	400	Stk.	880102		8800	880402		8800	880122		8800
	500	Stk.	889999		8800	889999		8800	889999		8800
<b>H-Dila Kastenrinne</b>											
	250	Stk.	880090		8800	889999		8800	889999		8800
	330	Stk.	880092		8800	889999		8800	880097		8800
	400	Stk.	880093		8800	889999		8800	889999		8800
	500	Stk.	880095		8800	889999		8800	889999		8800
<b>H-Dila Saumrinne</b>											
	500	Stk.	889999		8800	889999		8800	889999		8800
	650	Stk.	880451		8800	880452		8800	889999		8800
	800	Stk.	880439		8800	880438		8800	889999		8800

Artikelbezeichnung	Größe	ME	Alu 1,2 mm			Roofinox 0,5 mm			Roofinox verzinkt 0,5 mm		
			Art.Nr.	Preis	R-Gr.	Art.Nr.	Preis	R-Gr.	Art.Nr.	Preis	R-Gr.
<b>H-Dila 1-Kopf</b>											
	800/830	Stk.	889999		8800	880479		8800	880476		8800
	1000	Stk.	889999		8800	880519		8800	880509		8800
	1300/1250	Stk.	889999		8800	880520		8800	889999		8800
	1500	Stk.	889999		8800	880521		8800	889999		8800
	2000	Stk.				880523		8800			
<b>H-Dila 2-Kopf</b>											
	1500	Stk.	889999		8800	880542		8800	889999		8800
	2000	Stk.	889999		8800	889999		8800	889999		8800
<b>H-Dila endlos</b>											
	6000	m	880020		8800	880060		8800	880065		8800
<b>H-Dilastar 1-Kopf</b>											
 <i>verdeckt</i>	800	Stk.	889999		8800	880532		8800	880478		8800
	1000	Stk.	889999		8800	880533		8800	880510		8800
	1300/1250	Stk.	889999		8800	880534		8800	889999		8800
	1500	Stk.	889999		8800	889999		8800	889999		8800
<b>H-Dilastar 2-Kopf</b>											
 <i>verdeckt</i>	1500/1700	Stk.	889999		8800	880542		8800	889999		8800
	2000	Stk.	889999		8800	889999		8800	889999		8800
<b>H-Dilastar R endlos</b>											
 <i>verdeckt</i>	3000	m				889999		8800	880064		8800
<b>H-Dilastar Rinnen</b>											
	250	Stk.				880142		8800	889999		8800
	280	Stk.				880143		8800	880602		8800
	330	Stk.				880500		8800	880600		8800
	400	Stk.				880145		8800	889999		8800
	500	Stk.				889999		8800	889999		8800
<b>H-Dila Kastenrinne</b>											
	250	Stk.				889999		8800	889999		8800
	330	Stk.				880210		8800	889999		8800
	400	Stk.				889999		8800	889999		8800
	500	Stk.				889999		8800	889999		8800
<b>H-Dila Saumrinne</b>											
	500	Stk.				889999		8800	889999		8800
	650	Stk.				889999		8800	889999		8800
	800	Stk.				889999		8800	889999		8800

Artikelbezeichnung	Größe	ME	Kupfertitan-Zink 0,7 mm			Cu-Ti-Zi vorbewittert 0,8 mm		
			Art.Nr.	Preis	R-Gr.	Art.Nr.	Preis	R-Gr.
<b>H-Dila 1-Kopf</b>								
	800/830	Stk.	880480		8800	889999		8800
	1000	Stk.	880250		8800	889999		8800
	1300/1250	Stk.	880251		8800	889999		8800
	1500	Stk.	880252		8800	880242		8800
	2000	Stk.	880253		8800			
Zinkaufschlag und Kupferaufschlag auf Seite 76								
<b>H-Dila 2-Kopf</b>								
	1500	Stk.	880257		8800	889999		8800
	2000	Stk.	880258		8800	889999		8800
<b>H-Dila endlos</b>								
	6000	m	880030		8800	880032		8800
<b>H-Dilastar 1-Kopf</b>								
 <i>verdeckt</i>	800	Stk.	880477		8800	880245		8800
	1000	Stk.	880482		8800	880246		8800
	1300/1250	Stk.	880483		8800	880247		8800
	1500	Stk.	880484		8800	889999		8800
<b>H-Dilastar 2-Kopf</b>								
 <i>verdeckt</i>	1500/1700	Stk.	880260		8800	889999		8800
	2000	Stk.	889999		8800	889999		8800
<b>H-Dilastar R endlos</b>								
 <i>verdeckt</i>	3000	m	880033		8800	880034		8800
<b>H-Dilastar Rinnen</b>								
	250	Stk.	880128		8800	889999		8800
	280	Stk.	880129		8800	889999		8800
	330	Stk.	880130		8800	880107		8800
	400	Stk.	880132		8800	889999		8800
	500	Stk.	889999		8800			
<b>H-Dila Kastenrinne</b>								
	250	Stk.	880187		8800	889999		8800
	330	Stk.	880205		8800	880108		8800
	400	Stk.	880190		8800	889999		8800
	500	Stk.	889999		8800			
<b>H-Dila Saumrinne</b>								
	500	Stk.	889999		8800			
	650	Stk.	880441		8800			
	800	Stk.	880440		8800			





der  
**DACHPROFI**  
QUALITÄT ERKENNT MAN AM DETAIL

# Schneenasen

Unterteilung

Heller Schneenasen

## IHRE SICHERHEIT - UNSER AUFTRAG



Mit dem **heller snowstop system** verwenden Sie das normgeprüfte Schneeschutzsystem für Dächer, dessen Produkte (auch bekannt als snowstop, Schneestopper, Schneestoppbügel, Schneehaken, Schneenasen, ...) an den Kopfalz der jeweiligen Dachziegel angepasst werden.



Die von uns produzierten heller snowstop entsprechen den Anforderungen der ÖNORM EN 1991-1-3, ÖNORM B 1991-1-3, ÖNORM B 3418 sowie DIN EN 1991-1-3, DIN EN 1991-1-3/NA 1 und DIN 1055-5 und sind nach den Kriterien dieser Normen geprüft.

Auf unserer homepage unter **www.snowstop.at** **Schneelastberechnung / Stückzahlberechnung** bieten wir Ihnen die Möglichkeit zur Ermittlung der erforderlichen Menge heller snowstop pro m<sup>2</sup> Dachfläche, basierend auf Ihren Angaben zu Schneelastzone, Geländehöhe über NN, Dachneigung, etc.

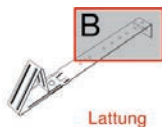

Artikelbezeichnung	Größe	ME	Preis pro 100 Stk.		
			Art.Nr.	Preis	R-Gr.
<b>Heller Stopp</b>					
<b>Type: A 400</b>					
	Anthrazit	Stk.	870021	8700	<b>Typ A 400</b>
	Dunkelbraun	Stk.	870022	8700	passend für:
	Kastanienrot	Stk.	870023	8700	
	Ziegelrot	Stk.	870024	8700	Faserzementplatten
	Hellgrau	Stk.	870026	8700	Bitumenschindeln
	Kupferbraun	Stk.	870027	8700	Schiefer auf Vollschalung
					Eternit Dachschildeln
	Kupfer	Stk.	870025		Rathschek Schiefersteine
	RAL-Farben	Stk.	879999		aktuelle Zuordnungslisten finden sie unter: www.snowstop.at

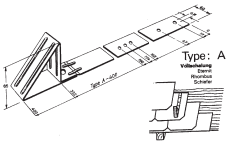

<b>Heller Stopp</b>					
<b>Preis pro 100 Stk.</b>					
<b>Type: A-NE 400</b>					
	Anthrazit	Stk.	870031	8701	<b>Typ A-NE 400</b>
	Dunkelbraun	Stk.	870032	8701	passend für:
	Kastanienrot	Stk.	870033	8701	
	Ziegelrot	Stk.	870034	8701	Faserzementplatten
	Hellgrau	Stk.	870036	8701	Schiefer auf Lattung
	Kupferbraun	Stk.	870037	8701	Schiefer auf Vollschalung
					Eternit Dachschildeln
	Kupfer	Stk.	870035		Rathschek Schiefersteine
	RAL-Farben	Stk.	879999		aktuelle Zuordnungslisten finden sie unter: www.snowstop.at

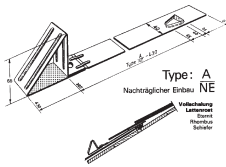

<b>Heller Stopp</b>					
<b>Preis pro 100 Stk.</b>					
<b>Type: B 400</b>					
	Anthrazit	Stk.	870051	8700	<b>Typ B 400</b>
	Dunkelbraun	Stk.	870052	8700	passend für:
	Kastanienrot	Stk.	870053	8700	
	Ziegelrot	Stk.	870054	8700	Betonsteine
	Hellgrau	Stk.	870056	8700	Tonziegel ohne Kopffalz
	Kupferbraun	Stk.	870057	8700	
	Kupfer	Stk.	870055		

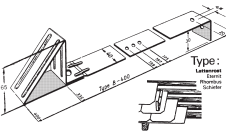

<b>Heller Stopp</b>					
<b>Preis pro 100 Stk.</b>					
<b>Type: B 520</b>					
	Standardfarben	Stk.	879999	8700	z. Bsp. für Eternit Toskana

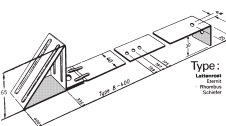

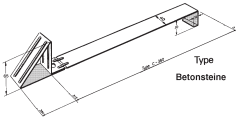
Artikelbezeichnung	Größe	ME	Preis pro 100 Stk.		
			Art.Nr.	Preis	R-Gr.
<b>Heller Stopp</b>			<b>Preis pro 100 Stk.</b>		
<b>Type: C 315</b> 	Anthrazit	Stk.	870091	8700	<b>Typ C 315</b>
	Dunkelbraun	Stk.	870092	8700	passend für:
	Kastanienrot	Stk.	870093	8700	
	Ziegelrot	Stk.	870094	8700	Betondachsteine
	Hellgrau	Stk.	870096	8700	Tonziegel ohne Kopffalz
	Kupferbraun	Stk.	870097	8700	
	Kupfer	Stk.	870095		
	RAL-Farben	Stk.	879999		aktuelle Zuordnungslisten finden sie unter: <a href="http://www.snowstop.at">www.snowstop.at</a>

<b>Heller Stopp</b>			<b>Preis pro 100 Stk.</b>		
<b>Type: C 370 W</b> 	Anthrazit	Stk.	870101	8700	<b>Typ C 370 W</b>
	Dunkelbraun	Stk.	870102	8700	passend für:
	Kastanienrot	Stk.	870103	8700	
	Ziegelrot	Stk.	870104	8700	Betondachsteine
	Hellgrau	Stk.	870106	8700	Tonziegel ohne Kopffalz
	Kupferbraun	Stk.	870107	8700	
	Kupfer	Stk.	870105		
	RAL-Farben	Stk.	879999		aktuelle Zuordnungslisten finden sie unter: <a href="http://www.snowstop.at">www.snowstop.at</a>

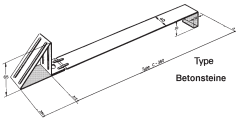
<b>Heller Stopp</b>			<b>Preis pro 100 Stk.</b>		
<b>Type: C 380</b> 	Anthrazit	Stk.	870121	8700	<b>Typ C 380</b>
	Dunkelbraun	Stk.	870122	8700	passend für:
	Kastanienrot	Stk.	870123	8700	
	Ziegelrot	Stk.	870124	8700	Betondachsteine
	Hellgrau	Stk.	870126	8700	Tonziegel ohne Kopffalz
	Kupferbraun	Stk.	870127	8700	
	Kupfer	Stk.	870125		
	RAL-Farben	Stk.	879999		aktuelle Zuordnungslisten finden sie unter: <a href="http://www.snowstop.at">www.snowstop.at</a>



Artikelbezeichnung	Größe	ME	Preis pro 100 Stk.		
			Art.Nr.	Preis	R-Gr.
<b>Heller Stopp</b>					
<b>Type: D 240</b>					
	Anthrazit	Stk.	879999		8702
	Dunkelbraun	Stk.	879999		8702
	Kastanienrot	Stk.	879999		8702
	Ziegelrot	Stk.	879999		8702
	Hellgrau	Stk.	879999		8702
	Kupferbraun	Stk.	879999		8702
					aktuelle Zuordnungslisten finden sie unter:
	Kupfer	Stk.	879999		<a href="http://www.snowstop.at">www.snowstop.at</a>
	RAL-Farben	Stk.	879999		

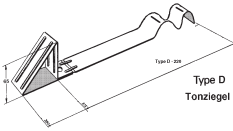

Heller Stopp		Preis pro 100 Stk.			
<b>Type: D 400</b>					
	Anthrazit	Stk.	879999		8702
	Dunkelbraun	Stk.	879999		8702
	Kastanienrot	Stk.	879999		8702
	Ziegelrot	Stk.	879999		8702
	Hellgrau	Stk.	879999		8702
	Kupferbraun	Stk.	879999		8702
					aktuelle Zuordnungslisten finden sie unter:
	Kupfer	Stk.	879999		<a href="http://www.snowstop.at">www.snowstop.at</a>
	RAL-Farben	Stk.	879999		

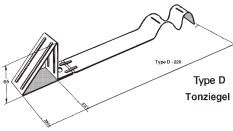

**Aufgrund der großen Auswahl an Tonziegel ist es uns nicht mehr möglich das Komplettsortiment auf Lager zu führen (Ausnahme: teilweise Gleinstätten).**

**Auf nicht lagernde Sondermodelle verrechnen wir bei Stückzahlen**

- ab 50 bis 200 Stk. -) Zuschlag 0,04 EUR/Stk.
  - ab 250 bis 400 Stk. -) Zuschlag 0,02 EUR/Stk.
  - ab 450 Stk. wird kein Zuschlag an Mindermenge verrechnet
- } Mindermenge

**Bei Eil-, bzw. Sonderbestellungen verrechnen wir folgende Frachtzuschläge**

- ab 50 bis 300 Stk. -) Zuschlag 0,14 EUR/Stk.
- ab 350 bis 1900 Stk. -) Zuschlag 0,12 EUR/Stk.
- ab 2000 bis 3950 Stk. -) Zuschlag 0,09 EUR/Stk.

Wir bestellen 1 x wöchentlich Schneenasen, bei einer Lieferzeit von ca. 7- 10 Tagen wird daher kein Frachtzuschlag verrechnet!

Frachtkostenersatz für Mustersendungen - € 6,- netto pro Sendung



## F A R B M U S T E R



**ZR - ZIEGELROT (lt. Muster)**

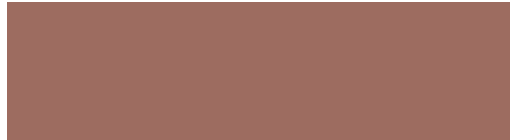

**\* ZH - ZIEGELROT HELL (lt. Muster)**



**HG - HELLGRAU (RAL-Farbe: 7030)**



**\* TG - TITANGRAU (RAL-Farbe: 7036)**

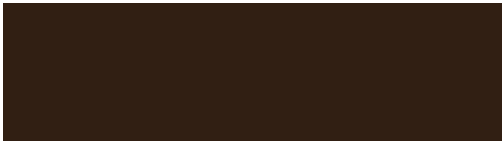

**DB - DUNKELBRAUN (RAL-Farbe: 8014)**



**AZ - ANTHRAZIT (RAL-Farbe: 7016)**

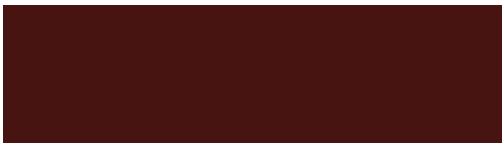

**KR - KASTANIENROT (RAL-Farbe: 8015)**



**KB - KUPFERBRAUN (lt. Muster)**

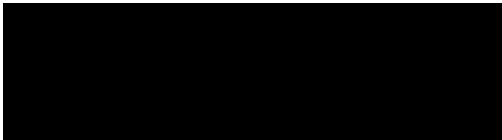

**TS - TIEFSCHWARZ (RAL-Farbe: 9005)**

Die hier dargestellten Farben weichen durch den Druck ab.  
Wir können keine Garantie übernehmen, dass die hier dargestellten Farben dem Original entsprechen.

**\* auf Anfrage**



## Schneeschutz

Unterteilung

Sailerprogramm

Schneeschutz profiliert und Steinbock

Schneebaumhalter

Schneerechenhalter

Laufrostanlagen

Metалldachplatten



- 1 Grundplatte für 5 mögliche Aufsätze
- Fast 70 Dachziegelmodelle!
- Montage der Aufsätze sekundenschnell ohne Werkzeug

## Dachzubehör mit System

[www.otto-lehmann-gmbh.de](http://www.otto-lehmann-gmbh.de)

Otto Lehmann GmbH - Berliner Straße 21 - D-93073 Neutraubling

Artikelbezeichnung	Größe	ME	verzinkt			VZ-beschichtet			Kupfer		
			Art.Nr.	Preis	R-Gr.	Art.Nr.	Preis	R-Gr.	Art.Nr.	Preis	R-Gr.

### Sailerklemme einfach

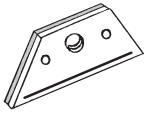

						testa di moro, anthrazit, staubgrau, ziegelrot				
einfach	Stk.		810191		8102	819999		8111	820191	8200

### Sailerklemme doppelt

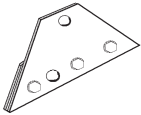

doppelt	Stk.		810193		8102	819999		8111	820193	8200
---------	------	--	--------	--	------	--------	--	------	--------	------

### Solarklemmen



Falzdächer	Stk.		810190		8102	819999		8111	820190	8200
------------	------	--	--------	--	------	--------	--	------	--------	------

### Sailerrohr



						3/4" Länge 6 m			3/4" Länge 6 m		28/1,5 Länge 5 m
	m		810195		8102	819999		8111	820194	8200	

### Steckmuffen







	Stk.		810197		8102	819999		8111	820195	8200
--	------	--	--------	--	------	--------	--	------	--------	------

### Eisfänger

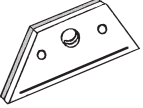
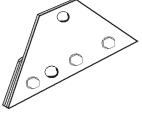

75 mm	Stk.		810204		8102	819999		8111	820196	8200
-------	------	--	--------	--	------	--------	--	------	--------	------

jede RAL-Farbe auf Anfrage möglich

Artikelbezeichnung	Größe	ME	Alu-beschichtet			Alu-blank			Edelstahl		
			Art.Nr.	Preis	R-Gr.	Art.Nr.	Preis	R-Gr.	Art.Nr.	Preis	R-Gr.
<b>Sailerklemme einfach</b>											
			braun, anthrazit, hellgrau, weiss, oxydrot, ziegelrot, moosgrün								
einfach	Stk.		839999		8305	830866		8305	890750		8900
<b>Sailerklemme doppelt</b>											
											
doppelt	Stk.		839999		8305	830867		8305	890752		8900
<b>Solarklemmen</b>											
											
Falzdächer	Stk.							890753			8900
<b>Sailerrohr</b>											
			28/2 Länge 6 m			28/2 Länge 6 m			28/1,5 Länge 6 m		
	m		839999		8305	834651		8305	890760		8800
<b>Steckmuffen</b>											
											
	Stk.		839999		8305	830889		8305	890765		8800
<b>Eisfänger</b>											
											
75 mm	Stk.		839999		8305	830865		8305	890755		8800

Artikelbezeichnung	Größe	ME	Alu beschichtet P10			Alu beschichtet		
			Art.Nr.	Preis	R-Gr.	Art.Nr.	Preis	R-Gr.

**Prefa Sailerklemmen**



			Prefa P.10 Oberfläche			testa di moro (nussbraun)		
			braun, anthrazit, oxydrot,			rotbraun, silber (9006)		
			hellgrau, steingrau, ziegelrot					
einfach	Stk.		839999		8302	83999		8302

**Prefa Sailerklemmen**



doppelt	Stk.		839999		8302	83999		8302

**Prefa Sailerklemmen**

mit Langloch für Schrägfälze



Langloch	Stk.		839999		8302	839999		8302

**Prefa Sailerrohr**

3-metrig inkl. Muffe



28x2	m		839999		8302	83999		8302

**Prefa Eisfänger**

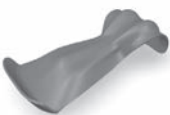

für 28/2	Stk.		839999		8302	83999		8302

Artikelbezeichnung	Größe	ME	verzinkt			VZ-beschichtet			Kupfer		
			Art.Nr.	Preis	R-Gr.	Art.Nr.	Preis	R-Gr.	Art.Nr.	Preis	R-Gr.

### Sicherheits-Dachhaken



Schiefer 30/6	Stk.		810289		8103	819999		8111	820181		8200
Biber 30/6	Stk.		810290		8103	819999		8111	820182		8200
Ziegel 30/6	Stk.		810291		8103	819999		8111	820183		8200

### Schneeschutz flach zum Nieten

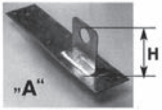

			braun, anthrazit, hellgrau, weiss, oxydrot, ziegelrot, moosgrün								
			1 Rohrdurchzug 3/4" H=Oberkante Sailerrohr = 65 mm								
70 mm	Stk.		810703		8103	819999		8111			

### Schneeschutz für Doppeldeckung



Typ A 3/4"	Stk.		810740		8103	819999		8111	829999		8200
------------	------	--	--------	--	------	--------	--	------	--------	--	------

### Schneeschutz für Dachpappe



Type B 3/4"	Stk.		810743		8103	819999		8111	820206		8200
B 2fach	Stk.		810744		8103	819999		8111			

### Schneeschutz für Wellblech mit Unterlage

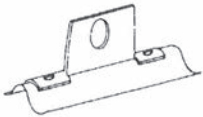

Typ A 3/4"	Stk.		810700		8103	819999		8111			
------------	------	--	--------	--	------	--------	--	------	--	--	--

### Eisfänger für Trapezbleche

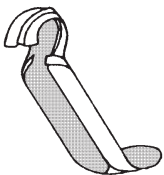



95	Stk.		810203		8102	819999		8111	H=65-80 mm/150Stk/Pkg		
110	Stk.		810202		8102	819999		8111	H=80-95 mm/150Stk/Pkg		
125	Stk.		810201		8102	819999		8111	H=95-110 mm/150Stk/Pkg		
155	Stk.		810200		8102	819999		8111	H=120-140 mm/120Stk/Pkg		
170	Stk.		810199		8102	819999		8111	H=145-160 mm/100Stk/Pkg		
195	Stk.		810198		8102	819999		8111	H=160-180 mm/85Stk/Pkg		
240	Stk.		810205		8102	819999		8111	H=180-220 mm/60Stk/Pkg		

Beispiel für Eisfängerberechnung: Trapezblechhöhe : H = 70 mm  
Schneeschutz A flach, H = 65 mm  
richtiger Eisfänger : 70+65=135 mm-Eisfänger 155 mm

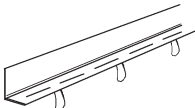



Artikelbezeichnung	Größe	ME	verzinkt			VZ-beschichtet			Kupfer		
			Art.Nr.	Preis	R-Gr.	Art.Nr.	Preis	R-Gr.	Art.Nr.	Preis	R-Gr.
<b>Steinbock</b>											
	40/40/4 P6	Stk.	810182		8103	1 Stück Steinbock = 3000 mm					
	Unterlage	Stk.	810186		8103	( Preis = inkl. 6 Stück Unterlagsbleche )					
	Dichtung	Stk.	810185		8103						
	VZ Schraube		<b>Preis pro 100 Stk</b>								
	8/130	phd.	810187		8103						

<b>Welleternitschrauben</b>											
<b>Preis pro 100 Stk</b>											
	6,5/130	phd.	921405		9210	Verzinkt					
	6,5/130	phd.	925999		9210	Edelstahl					

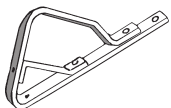

<b>Fledermaus</b>											
	für P6	Stk.	810188		8103						

<b>Schneebaumhalter für Kantholz 130 mm</b>											
	35/8	Stk.	810174		8103	819999		8111			
	30/8	Stk.							820177		8200

<b>Schneebaumhalter für Rundholz 140 mm</b>											
			30/12		30/12	30/12					
	gerade	Stk.	810231		8103	819999		8111	820176		8200
	gekröpft	Stk.	810232		8103	819999		8111	820178		8200

<b>Schneebaumhalter für Blechdach Rundholz</b>											
		Stk.	819999		8103						

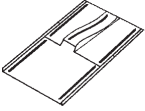
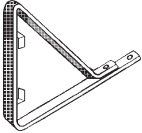
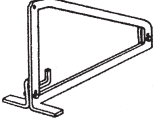
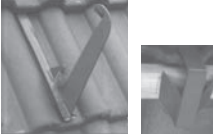
<b>Schneebaumhalter für Rundholz universal für Ziegel</b>											
		Stk.	810233		8103						

Artikelbezeichnung	Größe	ME	verzinkt			VZ-beschichtet			Kupfer		
			Art.Nr.	Preis	R-Gr.	Art.Nr.	Preis	R-Gr.	Art.Nr.	Preis	R-Gr.
<b>Zink Lötdecken</b>											
Zink 0,6 mm 	200	Stk.	810209		8103				820201		8200
	250	Stk.	810208		8103				820205		8200
<b>Überschubkappen mit Unterlage</b>											
	300/180	Stk.	810210		8103				820203		8200
	350/180	Stk.	810802		8103				829999		8200
	Oberteil										
	300	Stk.	810166		8103				820200		8200
	350	Stk.	810801		8103				820199		8200
	Unterteil	Stk.	810167		8103				820202		8200
<b>Schneerechenhalter</b>											
	25/6-200	Stk.	810170		8103	819999		8111			
	30/8-200	Stk.	810172		8103	819999		8111			
	30/6-200	Stk.							820171		8200
	25/8-200	Stk.							820172		8200
<b>Schneerechenhalter für Stehfalz</b>											
	200-30/6	Stk.	810173		8103	819999		8111	820164		8200
<b>Schneerechenhalter Universal</b>											
	200 mm	Stk.	810169		8103	819999		8111			
<b>Schneerechengitter</b>											
	200-20/20/3	Stk.	810175		8103	819999		8111	820173		8200
	200-30/30/3	Stk.	810176		8103	819999		8111	820174		8200
	Verbinder 20	Stk.	810179		8103	819999		8111	820204		8200
	Verbinder 30	Stk.	810180		8103	819999		8111	820175		8200
				Verbinder werden separat verrechnet.							

Artikelbezeichnung	Größe	ME	verzinkt			VZ-beschichtet			Kupfer		
			Art.Nr.	Preis	R-Gr.	Art.Nr.	Preis	R-Gr.	Art.Nr.	Preis	R-Gr.

### Laufrosthälter für Blechdach

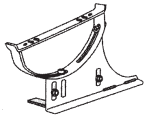

250	Stk.	810257		8103	819999		8111	829999		8200
-----	------	--------	--	------	--------	--	------	--------	--	------

### Laufrosthälter universal



7B/250	Stk.	810295		8103	819999		8112	829999		8200
--------	------	--------	--	------	--------	--	------	--------	--	------

### Sicherheitslaufroste

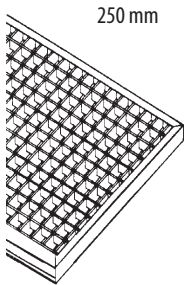

250 mm	420	Stk.	810262		8103	819999		8112	820600		8200
	600	Stk.	810263		8103	819999		8112	820601		8200
	800	Stk.	810264		8103	819999		8112	820602		8200
	1000	Stk.	810266		8103	819999		8112			
	1200	Stk.	810267		8103	819999		8112			
	1500	Stk.	810268		8103	819999		8112	820604		8200
	2000	Stk.	810269		8103	819999		8112			
	3000	Stk.	810271		8103	819999		8112			

### Befestigungsmaterial

			Spezial-Befestigungsatz für 2 Laufroststützen							
		Grt.	810273		8103			820608		8200

### Verbindungsmaterial

für 1 Verbindung

			Spezial-Verbindungsset für Gitterrostverbindung							
		Grt.	810274		8103			820610		8200

### Steigtritt Universal-komplett



Nr. 27b	Stk.	810296		8103	819999		8111	820634		8200
---------	------	--------	--	------	--------	--	------	--------	--	------

### Laufrostset Universal-komplett



420/250	Stk.	810297		8103	819999		8111	820632		8200
800/250	Stk.	810298		8103	819999		8111	820633		8200

Artikelbezeichnung	Größe	ME	verzinkt			ziegelrot/kastanienbraun/ dunkelbraun/rotbraun/anthrazit			Beschichtung lt. RAL Farbe		
			Art.Nr.	Preis	R-Gr.	Art.Nr.	Preis	R-Gr.	Art.Nr.	Preis	R-Gr.
<b>Metalldachplatten</b>											
	Biber		819999		8112	819999		8112	819999		8112
	Alpendachstein		817002		8112	819999		8112	819999		8112
	EDS		817003		8112	819999		8112	819999		8112
	Mulde VZ		819999		8112	819999		8112	819999		8112
	Sulm VZ		819999		8112	819999		8112	819999		8112

### Metalldachplatte Click 17



Biber		810930		8103	819999		8112	819999		8112
Alpendachstein		810931		8103	819999		8112	819999		8112
EDS		810932		8103	819999		8112	819999		8112
Mulde VZ		810933		8103	819999		8112	819999		8112
Sulm VZ		810934		8103	819999		8112	819999		8112
Landdach VZ		810935		8103	819999		8112	819999		8112
Bitumen		810936		8103	819999		8112	819999		8112
Wiener Norma		810937		8103	819999		8112	819999		8112
Strangflaz		810938		8103	819999		8112	819999		8112

### Schneerechenhalter Click 17



Universal		812250		8103	819999		8112			
-----------	--	--------	--	------	--------	--	------	--	--	--

### Laufrosthalter Click 17



Universal		812252		8103	819999		8112			
-----------	--	--------	--	------	--------	--	------	--	--	--

### Schneebaumhalter Click 17





Universal		812251		8103	819999		8112			
-----------	--	--------	--	------	--------	--	------	--	--	--

### Schneerechenhalter Click 17 für Solar und Photovoltaikanlagen (+ 5 cm höher)



Biber					819999		8112			
Alpendachstein					819999		8112			
Sulm VZ					819999		8112			

Artikelbezeichnung	Größe	ME	ziegelrot/kastanienbraun/ dunkelbraun/rotbraun/anthrazit		
			Art.Nr.	Preis	R-Gr.
<b>Aufdachmodulhalter</b>					
	Biber		819999		8112
	Alpendachstein		819999		8112
	EDS		819999		8112
	Mulde VZ		819999		8112
	Sulm VZ		819999		8112
	Bitumen		819999		8112
	Landdach VZ		819999		8112
	Wiener Norma		819999		8112
	Strangfalz		819999		8112

<b>Leitungsdurchführung</b>					
	Biber		819999		8112
	Alpendachstein		819999		8112
	Mulde VZ		819999		8112
	Sulm VZ		819999		8112
	Bitumen		819999		8112

Allgemeines:

**Standardfarben:** Ziegelrot, Kastanienbraun, Dunkelbraun, Rotbraun, Anthrazit.  
Auf Wunsch Beschichtung in jeder RAL-Farbe möglich

**Lieferzeiten:**

**Verzinkt und Standardfarben:** ca. 7 - 10 Tage  
**Sonderbeschichtungen:** ca. 10 - 14 Tage

**Es sind weitere Ziegeltypen lieferbar.  
Bei Bedarf bitte um Rücksprache mit  
einem unserer Verkäufer!**



**Ziegelrot**  
ähnlich RAL 2001

**Kastanienbraun**  
RAL 8015

**Dunkelbraun**  
ähnlich RAL 8014

**Rotbraun**  
ähnlich RAL 8004

**Anthrazit**  
ähnlich RAL 7016





## Zubehör

Unterteilung

Schrauben, Nieten

Hafter

Bleiblech Taubenabweiser

Ablaufprovisorium

Lötzeug

Werkzeug

Dachleitern

Ausstiegsfenster

ENKE

Lacke

Silikon

Rohraufweiter

Blitzschutz





Artikelbezeichnung	Größe	ME									
			Art.Nr.	Preis	R-Gr.	Art.Nr.	Preis	R-Gr.	Art.Nr.	Preis	R-Gr.
<b>Spenglerschrauben Alu</b>											
<b>Preise pro 100 Stück</b>											
			<b>4,5 x 25</b>			<b>4,5 x 35</b>			<b>4,5 x 45</b>		
	braun	phd.	830950		8304	830960		8304	833041		8304
	anthrazit	phd.	830951		8304	830961		8304	833042		8304
	hellgrau	phd.	830952		8304	830962		8304	833043		8304
	weiss	phd.	830953		8304	830963		8304	833046		8304
	kupferbraun	phd.	830954		8304	830964		8304	833045		8304
	moosgrün	phd.	830955		8304	830965		8304	833047		8304
	oxydrot	phd.	830957		8304	830967		8304	833048		8304
	testa di moro	phd.	830956		8304	830966		8304	833045		8304
	9006	phd.	830958		8304	830968		8304	833049		8304
	blank	phd.	833011		8304	833031		8304	833051		8304

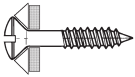

### Spenglerschrauben

Preise pro 100 Stück

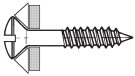

			<b>Kupfer</b>		<b>Edelstahl</b>	
4,5 x 25	phd.	833012		8304	890815	8900
4,5 x 35	phd.	833032		8304	890817	8900
4,5 x 45	phd.	833052		8304	890818	8900

### Blindnieten ALU

Preise pro 100 Stück



			<b>3,2 x 8</b>		<b>4 x 10</b>	
	braun	phd.	830923		8304	830931
	anthrazit	phd.	830924		8304	830932
	hellgrau	phd.	830925		8304	830933
	kupferbraun	phd.	830926		8304	830934
	weiss	phd.	830927		8304	830935
	zinkgrau	phd.	830986		8304	830936
	moosgrün	phd.	830920		8304	830937
	testa di moro	phd.	830922		8304	830984
	oxydrot	phd.	830921		8304	830928
	9006	phd.	830985		8304	830980
	blank	phd.	830929		8304	830930

### Blindnieten

Preise pro 100 Stück



			<b>verzinkt</b>		<b>Kupfer</b>		<b>Edelstahl verzinkt(lötbar)</b>	
3,2 x 6	phd.	810503		8103	820500		8200	890809
3,2 x 8	phd.	810502		8103	820501		8200	890810
3,2x10	phd.	810504		8103				890811





Artikelbezeichnung	Größe	ME									
			Art.Nr.	Preis	R-Gr.	Art.Nr.	Preis	R-Gr.	Art.Nr.	Preis	R-Gr.
<b>Spreiznieten Alu</b>											
	3,2 x 12	phd.	830990		8304			4 x 12	830994		8304
	3,2 x 16	phd.	830992		8304			4 x 16	830997		8304
	4 x 10	phd.	830989		8304			4 x 20	830995		8304



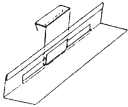
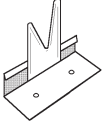

<b>Spiralbohrer</b>											
	3,3 mm	Stk.	805400		8060						
	4,1 mm	Stk.	805405		8060						

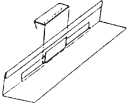
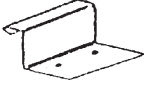
<b>Drahtstifte</b>											
<b>1 Pkg = 5 kg</b>											
			blank			verzinkt					
	28/70	kg	813004		8130	813024		8130			
	31/80	kg	813005		8130	813025		8130			
	34/90	kg	813006		8130	813026		8130			
	38/100	kg	813007		8130	813027		8130			
	42/100	kg	813008		8130						
	42/120	kg	813009		8130	813029		8130			
	46/120	kg	813010		8130						
	46/130	kg	813011		8130	813030		8130			
	50/150	kg	813013		8130	813031		8130			

<b>Dachpappstifte</b>											
<b>1 Packung=2,5 kg</b>											
			niro			verzinkt			kupfer		
	20/20	kg				813071		8130			
	25/20	kg				813070		8130			
	25/25	kg	890080		8900	813072		8130	813091		8130
	25/30	kg	890082		8900	813073		8130	813092		8130
	25/35	kg	890084		8900	813074		8130	813093		8130
	28/40	kg				813075		8130			

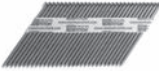
<b>Beschlagstifte</b>											
<b>1 Pkg=5 kg</b>											
			blank			verzinkt			kupfer		
	50/80	kg	813042		8130	813051		8130	813081		8130

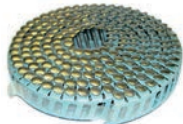
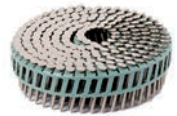
Artikelbezeichnung	Größe	ME									
			Art.Nr.	Preis	R-Gr.	Art.Nr.	Preis	R-Gr.	Art.Nr.	Preis	R-Gr.
<b>Langschiebhafe Niro mit 75 mm Langloch</b>											
	25 mm	Stk.	830970		8304	Preis pro 100 Stk					
	32 mm	Stk.	830971		8304	Preis pro 100 Stk					
	Prefa	Stk.	831004		8304	Preis pro 100 Stk					
<b>Hosenschiebhafe Niro</b>											
	Nr. 1	Stk.	830940		8304	Preis pro 100 Stk					
<b>Hosensfesthafe Niro</b>											
	Nr. 3	Stk.	830939		8304	Preis pro 100 Stk					
<b>Schiebhafe Niro</b>											
	Nr. 6-25 mm	Stk.	830941		8304	Preis pro 100 Stk					
	Nr. 6-32mm	Stk.	830944		8304	Preis pro 100 Stk					
	Prefa	Stk.	830947		8304	Preis pro 100 Stk					
<b>Festhafe Niro</b>											
	Nr. 5-25 mm	Stk.	830942		8304	Preis pro 100 Stk					
	Nr. 5-32mm	Stk.	830943		8304	Preis pro 100 Stk					
	Prefa	Stk.	830948		8304	Preis pro 100 Stk					
<b>Dichtband</b>											
	10/2	lfm	815852		8130	1 Rolle = 13 lfm	1 Karton=390 lfm				
	10/1	lfm	815850		8130	1 Rolle = 10 lfm	1 Karton=350 lfm				
<b>Falzgel Runotex Tix</b>											
	300 ml	Stk	899999		8060						
	Applikator	Stk	899999		8060						
<b>Falzöl</b>											
	1 Liter	Stk.	804360		8060						
	5 Liter	Stk.	804361		8060						
	Auffsteckpinsel	Stk.	804362		8060						
<b>Falzeinlageband</b>											
	22/0,6	m	899999		8060						
	Falzbandboy für Falzeinlageband	Stk.	899999		8060						

Artikelbezeichnung	Größe	ME			
			Art.Nr.	Preis	R-Gr.
<b>Bostitch Streifennägel</b>					
			<b>Preis pro 1000 Stk</b>	Papiergebunden für Bostitch Streifennagler	
	3,8x130	Mille	806567	8060	Pkg = 1600 Stk.
	3,8x140	Mille	806568	8060	Pkg = 660 Stk.
	4,2x160	Mille	806569	8060	Pkg = 500 Stk.
<b>Dachpappnägel Standard drahtgebunden, für Bostitch und alle anderen Coilnagler Verzinkt</b>					
			Pkg=7200 Stk.		
	2,8x20	Mille	806580	8060	
	2,8x25	Mille	806584	8060	
	2,8x30	Mille	806585	8060	
	2,8x35	Mille	806587	8060	
<b>Dachpappnägel Standard drahtgebunden, für Bostitch und alle anderen Coilnagler A2 1.4301</b>					
			Pkg=7200 Stk.		
	2,8x20	Mille	806574	8060	
	2,8x25	Mille	806576	8060	
	2,8x30	Mille	806577	8060	
	2,8x35	Mille	806579	8060	
<b>Haftnägel für Hafter, Plastikgebunden, Linsenkopf, A2 1.4301, auch für Prefa Nagler</b>					
			Pkg=3200 Stk.		
	2,8x26	Mille	806572	8060	
	2,8x30	Mille	806573	8060	
<b>Haftnägel für Hafter, Plastikgebunden, feuerverzinkt</b>					
			Pkg=3200 Stk.		
	2,8x26	Mille	806630	8060	
	2,8x30	Mille	806632	8060	
	2,8x35	Mille	806634	8060	
<b>Nägel für Coilnagler, blank, glatt</b>					
			<b>Preis pro 1000 Stk</b>		
	2,8x70	Mille	806550	8060	Pkg = 6000 Stk
	31,x90	Mille	806556	8060	Pkg = 4000 Stk
	3,1x100	Mille	806557	8060	Pkg = 3960 Stk
	3,8x130	Mille	806559	8060	Pkg = 1440 Stk

Artikelbezeichnung	Größe	ME			
			Art.Nr.	Preis	R-Gr.

### Mehrzweck-Nagelgerät CN 20-38



CN20-38	Stk.	899999			
---------	------	--------	--	--	--

Oiler	Stk.	899999			
-------	------	--------	--	--	--

Nagleröl	Stk.	899999			<b>1 Liter</b>
----------	------	--------	--	--	----------------

### Kompressor HDK 10/30 ölfrei Laufend



	Stk.	899999			
--	------	--------	--	--	--

Gewicht Stahltank 35 kg  
 Anschluss Volt 230 / 1,5 kw  
 Drehzahl 2400 Upm  
 Schaltpunkt ein bei 24 bar aus bei 30 bar  
 Kessel 2 x 5 Liter bei Höchstdruck 30 bar  
 300 Liter komprimierte Luft  
 Lärmpegel 80 db  
 Ausgang 10 bar zwei Anschlüsse  
 Ausgang 30 bar zwei Anschlüsse

### Vogt Hammer



D-Set	Stk.	899999	netto		
-------	------	--------	-------	--	--

VH 60-130.18D >>vibrationsgedämpft<<  
 Länge ohne Werkzeug 130 cm,  
 Gewicht 6,4 kg, Schlagzahl 1960/min





#### Auch als Leihgerät erhältlich!



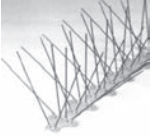
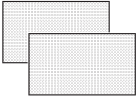

**Werkzeuge**  
 1x Delta-P Messer M 410.18 UP  
 1x Schaberhalter M 5000.18  
 1x Schaber, angeschliffen B 160 S  
 1x Schaber, angeschliffen B 200 S  
**Zubehör**  
 1 Haltegriff Z 650, 1 Adapter 3/4" auf Standardanschluss Z 200, 1 Präzisions-Leitungsöler Z 300, 10 m Druckluftschlauch komplett mit Anschlüssen, 0,1 L VOGT Spezial-Öl, 1 tiefgekröpfter Ringschlüssel 15 / 19 mm, Arbeitshandschuhe, Schutzbrille und Gehörschutzstöpsel, Metall-Transportkoffer, Betriebsanleitung



#### Auch als Leihgerät erhältlich!

### Kaeser Kompressor

230-VOLT	Stk.	899999	netto		
----------	------	--------	-------	--	--

Artikelbezeichnung	Größe	ME			
			Art.Nr.	Preis	R-Gr.
<b>Taubenabweiser</b>					
	4-reihig	Stk.	801310	8010	mit Edelstahlspitze, 1 Stk. = 33 cm. In Klagenfurt lagernd 1 x mittig gebrochen = zweiteilig verwendbar
	2-reihig	Stk.	801315	8010	mit Edelstahlspitze, 1 Stk. = 50 cm
	3-reihig	Stk.	801316	8010	mit Edelstahlspitze, 1 Stk. = 50 cm
	4-reihig	Stk.	801317	8010	mit Edelstahlspitze, 1 Stk. = 50 cm
	2-reihig	m	801318	8100	zum Einhängen in die Dachrinnenwulst
<b>Bleibleche gerollt</b>					
	0,5 mm	kg	860001	8690	1 Tafel 6000x1000 mm = ca. 34 kg
	1,2 mm	kg	860002	8690	1 Tafel 5000x1000 mm = ca. 70 kg
	1,5 mm	kg	860003	8690	1 Tafel 5000x1000 mm = ca. 89 kg
	2 mm	kg	860006	8690	1 Tafel 5000x1000 mm = ca.121 kg
<b>Ablaufprovisorium</b>					
	1 Rolle	Stk.	880900	8800	aus PE für Ablaufrohre von 60–120 mm
	100 lfm				
<b>Spanngurt für Blechrollen</b>					
	2000x48mm	Stk.	804115	8010	mit Klettverschluss
<b>Dachmörtel</b>					
	rot	Pkg.	886030	8860	Verarbeitungsfertiger Dachmörtel
	braun	Pkg.	886020	8860	1 Pkg = 10 Einzelstreifen
	grau	Pkg.	886040	8860	Verbrauch: pro Packung ca. 3–5 lfm First
	schwarz	Pkg.	886010	8860	
<b>Regenkette</b>					
	Kupfer	lfm	820510	8200	
	verzinkt	lfm	805450	8060	
	verz.Braun	lfm	830790	8302	
	verz. Anthr.	lfm	830792	8302	
	verz. besch.	lfm	839999	8302	restliche Standardfarben von Prefa

Artikelbezeichnung	Größe	ME			
			Art.Nr.	Preis	R-Gr.
<b>Pinself</b>					
	XV 30	Stk.	882130	8830	
	XV 40	Stk.	882132	8830	
	XV 50	Stk.	882134	8830	
	XV 60	Stk.	882136	8830	
	XV 70	Stk.	882138	8830	
	XV 100	Stk.	882142	8830	
	120 x 30	Stk.	882170	8830	Versiegelungsbürste
	140 x 40	Stk.	882172	8830	Versiegelungsbürste
	70 mm	Stk.	882215	8830	Heizkörperpinself mit langem Stiel
	<b>Lackroller</b>				
	250 mm	Stk.	882012	8830	Bügel für Roller
	100 mm	Stk.	882210	8830	Bügel für Roller
	250 mm	Stk.	882010	8830	Nylonroller
	100 mm	Stk.	882180	8830	Perlonroller
	100 mm	Stk.	882193	8830	Schaumstoffroller
	<b>Spachteln</b>				
	60 mm	Stk.	882219	8830	Griffspachtel
	80 mm	Stk.	882220	8830	Griffspachtel
	70 mm	Stk.	882150	8830	Stosspachtel
<b>Handschweißgerät</b>					
	RION	Stk..	801900	8060	230 V
	RION	Stk.	801901	8060	230 V digital
	Rohrdüse Ø5 mm	Stk.	801905	8060	
	Schnellschweißdüse 4 mm	Stk.	801903	8060	
	Andrückrolle 40 mm PTFE	Stk.	801917	8060	
	Andrückrolle 40 mm Silikon	Stk.	801914	8060	
	Andrückrolle 5 mm	Stk.	801915	8060	für Ecken
	Andrückrolle 28 mm PTFE	Stk.	801916	8060	
	Schweißnahtprüfer abgewinkelt	Stk.	801919	8060	
	Kanthobel	Stk.	801940	8060	für Kunststoffdichtungsbahnen
Andrückrolle 80 mm	Stk.	801912	8060	mit 2 kg Anpressgewicht L= 1150 mm	

Artikelbezeichnung	Größe	ME				Perko
			Art.Nr.	Preis	R-Gr.	
<b>Lötanlage komplett</b>						
		Stk.	806831	8052	bestehend aus :	
					Propan-Montageflasche	
					Propan-Konstantregler	
					2,5 m HD-Schlauch	
					Propan-Hochleistungs-LötKolben Kupferstück Spitzform	
<b>Kupferstück</b>						
	Spitzform	Stk.	806813	8052	Piezo 220 g	
	Spitzform	Stk.	806814	8052	Piezo Zinnlux 220 g	
	Spitzform	Stk.	806861	8052	350 g	
	Spitzform	Stk.	806862	8052	Zinnlux 350 g	
	Hammerform	Stk.	806899	8052	Zinnlux 350 g	
	Hammerform	Stk.	806865	8052	350 g	
<b>Aufschweiß-, -Anwärm Brenner</b>						
	SET 1	Stk.	806863	8052	bestehend aus :	
					Sparautomatik-Griffstück	
					Brennerrohr 550 mm lang	
					Ø 60 mm -Brennkopf	
					Aufstellfuß	
	SET 2	Stk.	806864	8052	bestehend aus:	
					Sparautomatik-Griffstück	
					Brennerrohr 550 mm lang	
					Ø 60 mm -Brennkopf aus Edelstahl	
					Aufstellfuß, 5 m Schlauch, Regler	
	40 mm	Stk.	806890	8052	bestehend aus:	
					Sparautomatik-Griffstück	
				Ø 40 mm -Brennkopf		
				Aufstellfuß		
Titan 60mm	Stk.	806891	8052	bestehend aus:		
				Sparautomatik-Griffstück		
				Titan-Brennerrohr 550 mm lang		
				Ø 60 mm -Titan-Brennkopf		
				Aufstellfuß		



Artikelbezeichnung	Größe	ME			
			Art.Nr.	Preis	R-Gr.
<b>Perkeo</b>					
Starkbrenner	80 mm	Stk.	806898	8052	+ Kopf 2M Turbo
Doppelgewindenippel	für 3/8"	Stk.	806882	8052	
Gasdüse	Bohr. 0,28mm	Stk.	806860	8052	für Propan HochleistungslötKolben Modell 784
Umfüllstutzen	kurz	Stk.	806815	8052	
	lang	Stk.	806816	8052	
Siebkopf	Vollmessing	Stk.	806820	8052	
Siebkopfkappe	Edelstahl	Stk.	806821	8052	
Schnellkupplung		Stk.	806823	8052	Anschluss an Druckminderer G3/8 LH
Konstantregler		Stk.	806833	8052	für 0,425 kg-Kleinf Flaschen mit 1,5 bar Arbeitsdruck
Konstantregler		Stk.	806835	8052	für Propan Flasche 5-11 kg-fest eingestellt

### Lötzinn











33%	kg	840310	8491	
35%	kg	840309	8491	
40%	kg	840311	8491	
50%	kg	840313	8491	
60%	kg	840312	8491	
50% auf Rollen	kg	840314	8491	Löten ohne Flussmittel möglich=1Rolle a 5 kg

### Lötzeug



Salmiakstein	Stk.	805950	8060	
Lötpinsel	Stk.	805960	8060	
UniGel	Stk.	806870	8052	Ein Weichlöt-Flussmittel für alle Materialien
320ml				Kupfer-Edelstahl-und Zinkblech (ausser Alu) inkl. Pinsel
EZ 2000	Stk.	890800	8900	Lötwasser für Edelstahl, Edelstahl verzinkt und Kupfer

Artikelbezeichnung	Größe	ME			
			Art.Nr.	Preis	R-Gr.
<b>Bleischere</b>					
	280 mm	Stk.	805625	8050	Rechts
	280 mm	Stk.	805626	8050	Links
<b>Durchlaufschere</b>					
	350 mm	Stk.	805615	8050	
<b>Flachzange</b>					
	240 mm	Stk.	805688	8050	mit Zahnung
	240 mm	Stk.	805690	8050	ohne Zahnung
<b>Rundzange</b>					
	240 mm	Stk.	805692	8050	
<b>Falzzange</b>					
	60 mm	Stk.	805706	8050	45° Winkel
<b>Abbiegezange für Rinnenträger</b>					
	600 mm	Stk.	803230	8050	
	800 mm	Stk.	803232	8050	
<b>Schaleisen</b>					
	140 mm	Stk.	805548	8050	
<b>Rohreinziehzange</b>					
	gerade	Stk.	803085	8050	
	Dies ist nur ein Auszug aus unserem Sortiment, weitere Werkzeuge auf Anfrage!				

Artikelbezeichnung	Größe	ME			
			Art.Nr.	Preis	R-Gr.

### Falzwerkzeug



200mm	Stk.	805825	8050	Traufenschließer
220 mm	Stk.	805820	8050	Winkelfalzschließer
200 mm	Stk.	805818	8050	Winkeldoppelfalzer

### Deckzange



140 mm	Stk.	805712	8050	
--------	------	--------	------	--

### Schieferdeckerhammer



350 mm	Stk.	805540	8050	rechts
350 mm	Stk.	805542	8050	links

### Schieferdeckerhaubücke



gebogen	Stk.	805544	8050	
gerade	Stk.	805794	8050	

### Nageleisen



525 mm	Stk.	803045	8050	
--------	------	--------	------	--

### Schieferschere



mit Lochstanze	Stk.	805535	8050	
ohne Lochstanze	Stk.	805858	8050	

### Anreißschablone



140x100 mm	Stk.	805860	8050	
Dies ist nur ein Auszug aus unserem Sortiment, weitere Werkzeuge auf Anfrage!				

# Professionelle Steigtechnik für Industrie und Handwerk



4042  
Teleskopleiter



4023  
Sprossenstehleiter,  
beidseitig begehbar



4047  
Mehrzweckleiter,  
dreiteilig



7074  
Fahrgerüst



6771  
Fahrgerüst



4051  
Seilzugleiter, zweiteilig





Stehfalz und Überschubhülsen waren gestern – Hofstadler hat die Lösung für HEUTE.

Den neuen universellen Stoßverbinder **TOPclip**.  
Namhafte Spenglermeister empfehlen den neuen TOPclip.

**einfacher Einbau • garantierte Dichtheit • formschöne Lösung**



Der universelle Stoßverbinder mit Dichtlippen zur regensicheren Abdichtung von Attika-, Gesims-, Firstmauerwerk, massiven Balkongeländer und ähnl. Bauteilen.

Die Abdeckung im **TOPclip** bildet eine sichere Barriere gegen das Eindringen von Regenwasser und lässt sich einfach und schnell montieren.

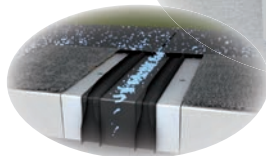

Mit dem universellen Stoßverbinder **TOPclip** können die verschiedensten Materialien und Farbkombinationen für architektonisch ansprechende und passende Abdeckungen verwendet werden.

Artikelbezeichnung	Größe	ME			
			Art.Nr.	Preis	R-Gr.
<b>Top Clip</b>					
	Alu	Stk.	880115	netto	3000 x 150 x 1,2
	Niro	Stk.	880116	netto	3000 x 150 x 1,2

Artikelbezeichnung	Größe	ME			
			Art.Nr.	Preis	R-Gr.

### Kupfer Aussteigfenster

mit Glasscheibe

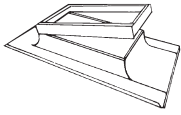

42 x 52	Stk.	820213	8200	für flaches Dachmaterial (Schieferdeckung u.ä.)
42 x 52	Stk.	820211	8200	für welliges Dachmaterial (Ziegeldeckung)

### Zink Aussteigfenster

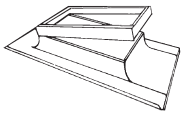

60 x 60 - 4	Stk.	840154	8400	für Stehfalzdach, 4 cm Höhe
60 x 60 - 6,5	Stk.	840155	8400	für Stehfalzdach, 6,5 cm Höhe
60 x 60 - 8	Stk.	840156	8400	für Stehfalzdach, 8 cm Höhe

### Verz. besch. Aussteigfenster

mit Glasscheibe

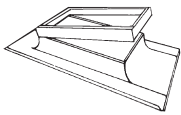

42 x 52				
testa di moro	Stk.	811725	8112	für flaches Dachmaterial (Schieferdeckung u.ä.)
testa di moro	Stk.	811705	8112	für welliges Dachmaterial (Ziegeldeckung)
anthrazit	Stk.	811723	8112	für flaches Dachmaterial (Schieferdeckung u.ä.)
anthrazit	Stk.	811703	8112	für welliges Dachmaterial (Ziegeldeckung)
ziegelrot	Stk.	811721	8112	für flaches Dachmaterial (Schieferdeckung u.ä.)
ziegelrot	Stk.	811701	8112	für welliges Dachmaterial (Ziegeldeckung)

### Verzinktes Aussteigfenster

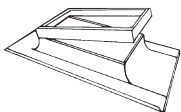

				mit Echtglasscheibe
42 x 52	Stk.	810212	8112	für flaches Dachmaterial (Schieferdeckung u.ä.)
42 x 52	Stk.	810211	8112	für welliges Dachmaterial (Ziegeldeckung)
46 x 56	Stk.	810215	8112	für Blechdächer zum Einfalzen
60 x 60 - 4	Stk.	810890	8112	für Stehfalzdach, 4 cm Höhe
60 x 60 - 6,5	Stk.	810891	8112	für Stehfalzdach, 6,5 cm Höhe
60 x 60 - 8	Stk.	810892	8112	für Stehfalzdach, 8 cm Höhe









**FORMEL 1: QUALITÄT.  
FORMEL 2: INNOVATION.  
FORMEL 3: SPASS.  
AUCH AN DER ARBEIT.**







**ERFOLGSFORMELN VON ENKE:**  
[www.enke-werk.de](http://www.enke-werk.de)







 **Enke**  
Produziert Qualität seit 1924



Artikelbezeichnung	Größe	ME			
			Art.Nr.	Preis	R-Gr.
<b>Enkryl Dach-Flüssigfolie grau</b>					
	15 kg	Stk.	965080	9650	Farbiger, weichmacher- und lösungsmittelfreier Flüssigkunststoff auf Basis einer Reinacrylatdispersion.
	1 Pal. =45 Stk.	Stk.	965080	9650	
	30 kg	Stk.	965082	9650	Dachflächen.
	1 Pal. = 14 Stk.	Stk.	965080	9650	Bitte aktuelle Verlegeanleitung beachten.
					Verbrauch: mit Vlieseinlage mind. 3 kg/m <sup>2</sup>
<b>Enkopur Dach-Flüssigfolie silbergrau</b>					
	4 kg (Set)	Stk.	965064	9650	Einkomponentiger, witterungsbeständiger Flüssigkunststoff auf Basis von speziellen PUR-Prepolymeren.
	12,5 kg	Stk.	965062	9650	In Verbindung mit Vlies als diffusionsfähige Dachabdichtung alter, abgewitterter bituminöser oder zementgebundener Dachflächen.
	1 Pal. =45 Stk.	Stk.	965062	9650	
	25 kg	Stk.	965060	9650	Bitte aktuelle Verlegeanleitung beachten.
	1 Pal. =22 Stk.	Stk.	965060	9650	Verbrauch: mit Vlieseinlage mind. 3 kg/m <sup>2</sup>
	Starterset	Stk.	965099	9650	2 x 4 kg
Beschleuniger	Stk.	965069	9650	0,1 kg Flasche. Verbrauch:100g Beschleuniger auf 12,5 kg Enkopur	
<b>Enkopur Dach-Flüssigfolie schwarz</b>					
	4 kg (Set)	Stk.	965058	9650	Einkomponentiger, witterungsbeständiger Flüssigkunststoff auf Basis von speziellen PUR-Prepolymeren.
	12,5 kg	Stk.	965056	9650	In Verbindung mit Vlies als diffusionsfähige Dachabdichtung alter, abgewitterter bituminöser oder zementgebundener Dachflächen.
	1 Pal. =45 Stk.	Stk.	965056	9650	
	25 kg	Stk.	965054	9650	Bitte aktuelle Verlegeanleitung beachten.
	1 Pal. =22 Stk.	Stk.	965054	9650	Verbrauch: mit Vlieseinlage mind. 3 kg/m <sup>2</sup>
<b>Polyflexvlies</b>					
	105 mm	Rol	965038	9650	Vlieseinlage zur fachgerechten Abdichtung von groß- und kleinflächigen Dächern und Dachdurchdringungen mit Enkopur und Enkryl.
	150 mm	Rol	965042	9650	
	200 mm	Rol	965043	9650	
	300 mm	Rol	965040	9650	
	500 mm	Rol	965044	9650	Manschetten auf Anfrage
	1000 mm	Rol	965036	9650	1 Rolle = 50 lfm
	Aussenecke	Stk.	965030	9650	Pkg = 20 Stk
	Innenecke	Stk.	965031	9650	Pkg = 20 Stk

Artikelbezeichnung	Größe	ME			
			Art.Nr.	Preis	R-Gr.
<b>Universal-Voranstrich 933</b>					
	2,5 kg	Stk.	965074	9650	Harzlösung zur Verfestigung stark poröser sowie verwitterter Untergründe. Vielseitig einsetzbarer Haftvermittler auf Metallen sowie Zahlreichen Kunststoff-Dachbahnen. Verbrauch: ca. 100-200 g/m <sup>2</sup>
	8 kg	Stk.	965076	9650	
	20 kg	Stk.	965078	9650	
<b>Voranstrich P-0</b>					
	2,5 kg	Stk.	965070	9650	Spezial-Haftvermittler für Untergründe aus Polyolefinen in Kombination mit Enkopur. Haftungsversuche bzw. Rücksprache mit der ENKE - Anwendungstechnik empfohlen.
	20 kg	Stk.	965999	9650	
<b>Glasprimer</b>					
	1 L	Stk.	965068	9650	Schnell trocknender Haftvermittler für Glas und glasierte Fliesen
<b>Universal-Prmer 2K</b>					
	A=1,4 kg	Stk.	965210	9650	Zweikomponentiger, schnell trocknender, lösemittelhaltiger Haftvermittler für nahezu alle Arten von Untergründen. Der angemischte Voranstrich bleibt im luftdicht geschlossenen Originalgebinde mehrere Wochen gebrauchsfertig
	B=0,84 kg	Stk.	965211	9650	
<b>Beton-Voranstrich</b>					
	20 kg	Stk.	965177	9650	Für Betonuntergründe und Faserzementplatten sowie Bitumen-Dachbahnen als Haftvermittler für nachfolgende Enkryl-Beschichtungen. Verarbeitung mit der Rolle
<b>Bitumen-Voranstrich</b>					
	25 kg	Stk.	965072	9650	Für untestichene neue oder stark verwitterte Dachpappen sowie für Beton- oder Blechdächer. Verarbeitung mit Rolle, Bürste oder kurzborstigem Dachschrubber
<b>Grundierung 1K</b>					
	2,5 kg	Stk.	965999	9650	Schnell aushärtende, einkomponentige Reaktivgrundierung für mineralische Untergründe sowie Gussasphalt. Zementgebundene Flächen sollten mindestens 6 Monate frei bewittert sein. Offenporige, poröse Untergründe sind für Grundierung 1 K nicht geeignet
<b>Grundierung 2 K</b>					
	A= 7,5 kg	Stk.	965180	9650	Dünnflüssige, lösemittelfreie Reaktivgrundierung für alle mineralischen Untergründe. Auch als Bindemittel für Reaktionsharzmörtel geeignet. Die Verarbeitung erfolgt mit einer Rolle (Grundierung) bzw. mit einem Glätter (als Reaktionsmittel)
	B=3 kg	Stk.	965185	9650	
	A= 2 kg	Stk.	965181	9650	
	B=0,8	Stk.	965186	9650	

Artikelbezeichnung	Größe	ME			
			Art.Nr.	Preis	R-Gr.
<b>ENKE-TOP</b>					
	12,5 kg	Stk.	965110	9650	Enketop ist eine nahtlose, hochelastische, wasserdampfdiffusionsfähige und witterungsbeständige Beschichtung für Enkopur-Abdichtungen. Die Verarbeitung erfolgt kalt mit der Lammfellrolle, Glättkelle oder dem Gummischeiber. Verbrauch: ca. 3 kg/m <sup>2</sup>
<b>Enketop-Chips</b>					
	2,5 kg Geb.	Stk.	965999	9650	Vielseitige optische Gestaltungsmöglichkeit durch die Einstreuung von mehrfarbigen Kunststoffchips für eine vollflächige Abchipsung
<b>Versiegelung 1-K</b>					
	glatt	Stk.	965130	9650	transparente, lichtechte, feuchtigkeithärtende und lösemittelarme, 1-K Polyurethanformulierung zur Versiegelung von Enketop-Flächen -3 kg/Geb. Verbrauch: ca. 150g/m <sup>2</sup>
	rutschfest	Stk.	965135	9650	
<b>Enkolan Abdichtung 1 K LF</b>					
	12,5 kg	Stk.	965999	9650	Lösemittelfreier, einkomponentiger, witterungsbeständiger Flüssigkunststoff auf Basis von ST-Polymeren, Verbrauch: mind. 3,0 kg/m <sup>2</sup>
<b>Multiprotect</b>					
			4 kg Gebinde		
	anthrazit	Stk.	965142	9650	Enke Multi Protekt (EMP) ist ein farbiger, 1-komponentiger Schutzanstrich, der sich durch hohe Beständigkeit und gute Deckkraft auszeichnet. Schnell trocknend (1 - 2 Std). EMP haftet auf langzeitsicher auf fast allen Untergründen wie z.B. Holzwerkstoffen, Faserzement, Metallen und natürlich Enkryl und Enkopur. Verarbeitung mit Pinsel oder Rolle. Verbrauch: ca. 200 g/m <sup>2</sup>
	rotbraun	Stk.	965143	9650	
	patina	Stk.	965140	9650	
	grau	Stk.	965139	9650	
	weiß	Stk.	965141	9650	
<b>Enkolit Kaltkleber</b>					
	5 kg	Stk.	965097	9650	Plastische Spachtel- und Klebemasse auf Bitumenbasis mit hervorragender Hafteigenschaft auf Beton, Mauerwerk, Schiefer, Kupfer, Zink, Aluminium, Blei und Holz Bitte aktuelle Verlegeanleitung beachten!! Verbrauch: mind. 2 - 3 kg/m <sup>2</sup>
	11 kg	Stk.	965095	9650	
	310 ml	Stk.	965052	9650	
<b>Zahnpachteln für Enkolit</b>					
	250 mm	Stk.	882260	8830	
	80 mm	Stk.	882265	8830	

Artikelbezeichnung	Größe	ME	Art.Nr.	Preis	R-Gr.
<b>EnkoClean Werkzeugreiniger</b>					
	5 L	Stk.	965092	9650	Lösemittelhaltiges Reinigungsmittel zum Entfernen von Bitumen, Ölen, Fetten, Wachsen und vielen Kunstharzen
<b>EnkoClean Handreiniger</b>					
	1 L	Stk.	965093	9650	Entfernt hautschonend Bitumen, Öle, Fette und viele Kunstharze.
<b>Enke Reperaturband</b>					
	Blei 10 cm	Stk.	965016	9650	
	Blei 5cm	Stk.	965019	9650	
	Alu 10 cm	Stk.	965012	9650	
	Alu 5 cm	Stk.	965010	9650	
<b>Lammfellrollen-Set</b>					
		Stk.	965022	9650	100 Rollen inkl. 10 Halter
<b>Ersatzlammfellrollen</b>					
	10 cm	Stk.	965024	9650	= 10 Stk.
<b>Heizgürtel für Enkolit</b>					
		Stk.	965090	9650	
<b>Werkzeugbox</b>					
		Stk.	965105	9650	Inhalt: Rollenhalter, 10 Lammfellrollen (10 cm breit), Cuttermesser, Zollstock, Vliesschere, 3m Polyflexvlies (30 cm breit), Vliesformteile, Einmalhandschuhe, Einmalarbeitsanzug, Markierungsstift, Zimmermannsstift, Flachpinsel, Gebindeöffner
<b>Gebindeöffner</b>					
		Stk.	965107	9650	
<b>Entlüftungsroller</b>					
	25 cm	Stk.	965115	9650	

Artikelbezeichnung	Größe	ME									
			Art.Nr.	Preis	R-Gr.	Art.Nr.	Preis	R-Gr.			
<b>Ausbesserungslack</b>											
	<b>0,75 l</b>		<b>LACKE 0,75 l</b>			<b>SPRAY 400 ml</b>		<b>LACKE 50 ml-mit Pinsel</b>			
	braun	Stk.	882501		8820	882512	8820	882541		8820	
	anthrazit	Stk.	882502		8820	882513	8820	882540		8820	
	hellgrau	Stk.	882503		8820	882514	8820	882542		8820	
	ziegelrot	Stk.	882504		8820	882515	8820				
	weiss	Stk.	882505		8820	882516	8820				
	moosgrün	Stk.	882506		8820	882517	8820				
	testa di moro	Stk.	882507		8820	882520	8820				
	Silber 9006					882523	8820				
	oxydrot	Stk.	882509		8820	882519	8820	882543		8820	
	staubgrau	Stk.	882511		8820	882522	8820				
	zinkgrau	Stk.	882500		8820						

### ALU-ZINK Spray



500 ml	Stk.	882526		8820			

### ZINK-Spray hell



400 ml	Stk.	882528		8820			

### Verdünnung



		UNI Streichverdünnung			
1 L	Stk.	883010		8840	
5 L	Stk.	883011		8840	
10 L	Stk.	883012		8840	
30 L	Stk.	883013		8840	Verbrauch: ca. 5-10 %

### Reiniger W15



1 L	Stk.	885300		8850	Hochwirksamer lösungsmittelhaltiger Reiniger mit Entfettungswirkung für Metalloberflächen, Werkzeuge und dergleichen.
5 L	Stk.	885301		8850	
10 L	Stk.	885302		8850	
30 L	Stk.	885303		8850	
					Verbrauch: ca. 100g/m <sup>2</sup>



## Auf den Dächern Europas

**AMONN**<sup>®</sup>  
Bessemer

Korrosionsschutzsysteme und dekorative Beschichtungen für Blechdächer. Vertrauen Sie Amonn, wenn Sie technische Innovation, Qualität und Erfahrung suchen.

[www.amonncolor.com](http://www.amonncolor.com)

Artikelbezeichnung	Größe	ME						
			Art.Nr.	Preis	R-Gr.	Art.Nr.	Preis	R-Gr.

### Bessemer VB-GRUND



		orangerot (roststoppend)		hellgrau (roststoppend)		grau (roststoppend)	
0,75	Stk.	885015	8850	885018	8850	885021	8850
2,5	Stk.	885016	8850	885019	8850	885022	8850
10	Stk.	885017	8850	885020	8850	885023	8850

Korrosionsschützende Spezialgrundierung für abgewitterte oder verzinkte auch angerostete metallische Untergründe, insbesondere für Blechdächer. Bestens geeignet als

Grundanstrich in der Umgebung von Ölfeuerungskaminen und aggressiver Industrielatmosphäre.

Verbrauch: ca. 9-14 m<sup>2</sup>/L (100-160 g/m<sup>2</sup>)

Geprüft vom Magistrat Wien, MA 39.

### Bessemer VB-SUPER



Hochwertiger Korrosionsschutz-Deckanstrich für höchste Anforderungen auf Metalloberflächen, (verzinkte Stahlbleche NE-Metalle). Besonders zu empfehlen in der Nähe von Ölfeuerungskaminen, in aggressiver Stadt- und Industrielatmosphäre, bei extremer Bewitterung. Auch als Ausbesserungs- und Renovierungslack für industriell beschichtete Bandleche geeignet.

Verbrauch: ca. 8-12 m<sup>2</sup>/L (100-150 g/m<sup>2</sup>).

Geprüft vom Magistrat Wien, MA 39

		0,75 L		2,5 L		10 L		
oxidrot	RAL 3009	Stk.	885109	8850	885110	8850	885111	8850
silbergrau	RAL 7001	Stk.	885112	8850	885113	8850	885114	8850
mausgrau	RAL 7005	Stk.	885115	8850	885116	8850	885117	8850
graphitgrau	RAL 7024	Stk.	885121	8850	885122	8850	885123	8850
lichtgrau	RAL 7035	Stk.	885124	8850	885125	8850	885126	8850
sepiabraun	RAL 8014	Stk.	885127	8850	885128	8850	885129	8850
anthrazitgrau	RAL 7016	Stk.	885151	8850	885152	8850	885153	8850
prefabraun		Stk.	885154	8850	885155	8850	885156	8850
moosgrün	RAL 6005	Stk.	885136	8850	885137	8850	885138	8850
resedagrün	RAL 6011	Stk.	885139	8850	885140	8850	885141	8850
blaußgrün	RAL 6021	Stk.	885142	8850	885143	8850	885144	8850
kupferbraun	RAL 8004	Stk.	885145	8850	885146	8850	885147	8850
testa di moro		Stk.	885148	8850	885149	8850	885150	8850

Artikelbezeichnung	Größe	ME									
			Art.Nr.	Preis	R-Gr.	Art.Nr.	Preis	R-Gr.	Art.Nr.	Preis	R-Gr.

**Bessemer AQUA GRUND**



		grau			orangerot			hell		
2,5	Stk.	885370		8850	885380		8850	889999		8850
10	Stk.	885375		8850	885390		8850	889999		8850

Wasserverdünnbare, glimmerhaltige Spezialgrundierung für neue, abgewitterte oder bereits angerostete Untergründe, speziell für den Blechdachbereich.

Verbrauch : ca. 6-10 m<sup>2</sup>/L (ca. 140-200 g/m<sup>2</sup>)

Verdünnung : Wasser, wenn erforderlich max. 5 %

**Bessemer AQUA SUPER**



		2,5 L		10 L		Standardfarben:
moosgrün	Stk.	885402	8850	885404	8850	RAL 6005 moosgrün
sepiabraun	Stk.	885412	8850	885414	8850	RAL 8014 sepiabraun
mausgrau	Stk.	885417	8850	885419	8850	RAL 7005 mausgrau
lichtgrau	Stk.	885422	8850	885424	8850	RAL 7035 lichtgrau

Wasserverdünnbare, glimmerhaltige Deckbeschichtung, für neue, abgewitterte oder bereits angerostete Untergründe, speziell für den Blechdachbereich.

Verbrauch : ca. 6-10 m<sup>2</sup>/L ( ca.140- 200 g/m<sup>2</sup>)

weitere Sonderfarben sind lieferbar: (keine Lagerware)

graphitgrau 1

braun 6 (ca. Schokomahagoni RAL 8016/8017)

hellgrau 15

mittelgrau 43

kupferbraun 59

patina 64

dunkelgrün 31

oxydrot RAL 3009

Sonderfarbtöne auf Wunsch: Lieferzeit mind. 2-3 Wochen

10-100 L + 25 % Aufschlag

120-220 L + 20 % Aufschlag

ab 230 L kein Aufschlag



Artikelbezeichnung	Größe	ME						
			Art.Nr.	Preis	R-Gr.	Art.Nr.	Preis	R-Gr.

### Dichtungsring für Rohrdurchführung EPDM



		schwarz			hellgrau		
Gr.1	Stk.	801073		8060	801076	8060	NW = 50 mm
Gr.2	Stk.	801074		8060	801077	8060	NW = 70 mm
Gr.3	Stk.	801075		8060	801078	8060	NW = 100 mm
Gr.4	Stk.	801072		8060	801079	8060	NW = 110 mm

### Reduzierstück



Starterset	Stk.	804230		8010	bestehend aus: je 2 Stk. Reduzierstück inkl. Schmiermittel und Pocket Knife		
50/75	Stk.	804231		8010			
75/100	Stk.	804232		8010			
90/110	Stk.	804233		8010			
110/125	Stk.	804234		8010			

### Blue Water

5l	Stk.	885550		8850	Falzversiegelung		

Artikelbezeichnung	Größe	ME				
			Art.Nr.	Preis	R-Gr.	
<b>Gecko Hybrid POP 310</b>						
	310 ml	weiss	Stk.	801040	8060	<b>Technische Daten:</b> Aushärtung: ca. 3,0 mm in 24 Stunden; ca. 4,5 mm in 48 Stunden (+23° C / 50% relative Luftfeuchte) Basis: 1-Komponenten Hybrid PolyOxyPropylen Bruchdehnung: ca. 450% (nach DIN 53504 S2) Dichte: ca. 1,50 g/cm <sup>3</sup> Haltbarkeit: ungeöffnet 12 Monate Hautbildezeit: ca. 5 bis 10 Minuten bei Normalklima (+23° C / 50% relative Luftfeuchte) Lagerung: kühl und trocken, vor Hitze schützen Modul bei 100%: ca. 0,8 N/mm <sup>2</sup> (nach DIN 53504 S2) Shore-A-Härte: ca. 51 ±3 Temperatur: beständig von -40° C bis +90° C, kurzfristig (10 Min.) bis +200° C im ausgehärteten Zustand Verarbeitbar: ab +5° C bis max. +40° C Zugfestigkeit: ca. 2,0 N/mm <sup>2</sup> (nach DIN 53504 S2)
		schwarz	Stk.	801041	8060	
		grau	Stk.	801042	8060	
		mittelbraun	Stk.	801043	8060	
		transparent	Stk.	801044	8060	
	290 ml					
		Cleaner	Stk.	801045	8060	
<b>Kleb&amp;Dicht</b>						
	Weiss	Stk.	801023	8010		
	Braun	Stk.	801024	8010		
	Schwarz	Stk.	801025	8010		
	grau	Stk.	801026	8010		
	transparent	Stk.	801029	8010		
<b>Silikon</b>						
	310 ml	transparent	Stk.	801001	8060	
		grau	Stk.	807140	8060	
		weiss	Stk.	807144	8060	
<b>TEC-7</b>						
	310 ml	weiss	Stk.	801050	8060	<b>Technische Daten:</b> Aushärtung: bei 23°C nach 8 min.: Hautbildung klebefrei nach 25 min, nach ca. 3 Stunden wird die Klebung angenommen, endgültige Aushärtung nach 12-24 Stunden. Versprühbarkeit: bei 23°C 140 g/min Härte: 60 shore Klebkraft: 26,5 kg/cm <sup>2</sup> Rissfestigkeit: 14 kg/cm <sup>2</sup> therm. Stabilität: -30°C bis 95°C, 155°C max 30 min. Dehnung bei Bruch: > 350 % Gute chemische Beständigkeit gegen Wasser, Öle, Fette Benzin, Diesel, verdünnte organische Säure, Lauge, Ester. Sehr gute UV-Beständigkeit, sehr gute Beständigkeit gegen Schimmel und Bakterien, nicht giftig, geruchlos, lösungsmittel- frei
		grau	Stk.	801051	8060	
		terracotta	Stk.	801052	8060	
		schwarz	Stk.	801055	8060	
		transparent	Stk.	801056	8060	
	600ml					
		weiss	Stk.	801058	8060	
		schwarz	Stk.	801059	8060	
	500 ml					
		cleaner	Stk.	801057	8060	

Artikelbezeichnung	Größe	ME			
			Art.Nr.	Preis	R-Gr.
<b>Masc Rohraufweiter</b>					
	60 mm	Stk.	804201		8060
	80 mm	Stk.	804202		8060
	100 mm	Stk.	804205		8060
	120 mm	Stk.	804208		8060
	80/100	Stk.	804220		8060
	100/120	Stk.	840220		8060
	80/100/120	Stk.	804222		8060



## M.A.S.C. – Ihr Partner für Spezialwerkzeug

M.A.S.C. macht Marktneuheiten –  
**Ideenreich & am Handwerk orientiert!**



MASC Blechnabber

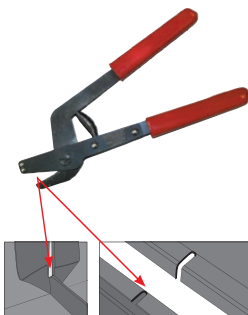

MASC Faltenzange



MASC Falzaufbiegezeuge









MASC Coner





Weitere Artikel, Informationen und Anwendungsbeispiele zu oben gezeigten Artikeln finden Sie in unserem Katalog und auf unserer Website – [www.masc-gmbh.de](http://www.masc-gmbh.de)

**Bauartikel Vertriebs GmbH**  
Funkweg 12a . 89250 Senden  
Tel. 0 73 07/95 40 - 0 . [info@masc-gmbh.de](mailto:info@masc-gmbh.de)



Artikelbezeichnung	Größe	ME			
			Art.Nr.	Preis	R-Gr.
<b>Firstbügel</b>					
	Niro	Stk.	865011	8650	Firstbügel universal, 180 - 280 mm, Bauhöhe 20 mm
	NiroCu	Stk.	865012	8650	(Niro verkupfert)
<b>Dachleitungshalter</b>					
	St/tZn	Stk.	865043	8650	Länge: 410 mm
	Alu	Stk.	865055	8650	Unigrip, Universal
	Niro	Stk.	865131	8650	Unigrip, mit vorgeformten Biegestellen, Länge: 205 mm
	Cu	Stk.	865132	8650	Unigrip, mit vorgeformten Biegestellen, Länge: 205 mm
	St/tZn	Stk.	865151	8650	für Wellplatten, Dachfläche
	St/tZn	Stk.	865163	8650	für Wellplatten, Firstbereich
<b>Leitungshalter</b>					
	St/tZn	Stk.	865193	8650	mit Schraube 7x60
	St/tZn	Stk.	865195	8650	mit Schraube 5x60
	St/tZn	Stk.	865199	8650	Oberteil mit innengewinde M8
<b>Regenrohrschelle</b>					
	80 St/tZn	Stk.	865233	8650	Typ PPS
	80 Cu	Stk.	865232	8650	Typ PPS
	100 St/tZn	Stk.	865243	8650	mit Überleger
	100 Cu	Stk.	865242	8650	mit Überleger
	120 St/tZn	Stk.	865253	8650	mit Überleger
	120 Cu	Stk.	865252	8650	mit Überleger

Artikelbezeichnung	Größe	ME			
			Art.Nr.	Preis	R-Gr.
<b>Dachrinnenklemmen</b>					
	St/tZn	Stk.	865313	8650	Breite 40 mm, Schrauben Niro, für Rd 7-10 mm
	Cu		865312	8650	Breite 40 mm, Schrauben Niro, für Rd 7-10 mm
	St/tZn	Stk.	865347	8650	mit Doppelüberleger
	Cu	Stk.	865346	8650	mit Doppelüberleger

<b>Verbindungen</b>					
	St/tZn	Stk.	865283	8650	MV-Klemme, als Kreuz-, T- und Parallelklemme, zweiteilig
	Cu	Stk.	865282	8650	MV-Klemme, als Kreuz-, T- und Parallelklemme, zweiteilig
	Al	Stk.	865284	8650	MV-Klemme, als Kreuz-, T- und Parallelklemme, zweiteilig
	Cu-St/tZn	Stk.	865285	8650	Zweimetall-MMV-Klemme
	St/tZn	Stk.	865273	8650	Kreuzstück für oberirdische Verbindungen
	Cu	Stk.	865272	8650	Kreuzstück für oberirdische Verbindungen

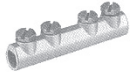
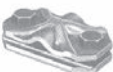
<b>Verbindungen</b>					
	St/tZn	Stk.	865383	8650	Verbindungsmuffe, für 7-10 mm Draht
	Cu	Stk.	865382	8650	Verbindungsmuffe, für 8 mm Draht
	St/tZn	Stk.	865363	8650	Verbindungs- bzw Trennklemme, 2teilig
	Cu	Stk.	865362	8650	Verbindungs- bzw Trennklemme, 2teilig

Artikelbezeichnung	Größe	ME	Art.Nr.	Preis	R-Gr.

### Betonstütze

100x100x70	Stk.	865175	8650	für Flachdächer
------------	------	--------	------	-----------------



### Revisionstür

St/verz.	Stk.	865390	8650	mit Schnappverschluss 230x 180 Einbaumass: 150x200
----------	------	--------	------	---



### Blitzschutzdraht

			rund, 8 mm	
VZ	kg	865403		m=0,39 kg
Cu halbhart	kg	865402		m=0,5 kg
Cu weich	kg	865412		m=0,5 kg
Alu halbhart	kg	865404		m=0,14 kg
Alu weich	kg	865414		m=0,14 kg



### Verträglichkeit der Werkstoffe

	St/tZn	Al	Cu	Niro	Titan	Zinn
St/tZn	Ja	Ja	Nein	Ja	Ja	Ja
Al	Ja	Ja	Nein	Ja	Ja	Ja
Cu	Nein	Nein	Ja	Ja	Nein	Ja
Niro	Ja	Ja	Ja	Ja	Ja	Ja
Titan	Ja	Ja	Nein	Ja	Ja	Ja
Zinn	Ja	Ja	Ja	Ja	Ja	Ja

Bezeichnungen:

Al	Aluminium
Cu	Kupfer
St	Stahl
Niro	Edelstahl Rostfrei
tZn	feuerverzinkt

Der **Roof Protector** kann in allen Flachdachvarianten nachgerüstet und auch bei Neubauten eingesetzt werden. Darüber hinaus erfüllt er die Norm B3691 zur Überwachung von Flachdächern der Nutzungs-kategorie 3.

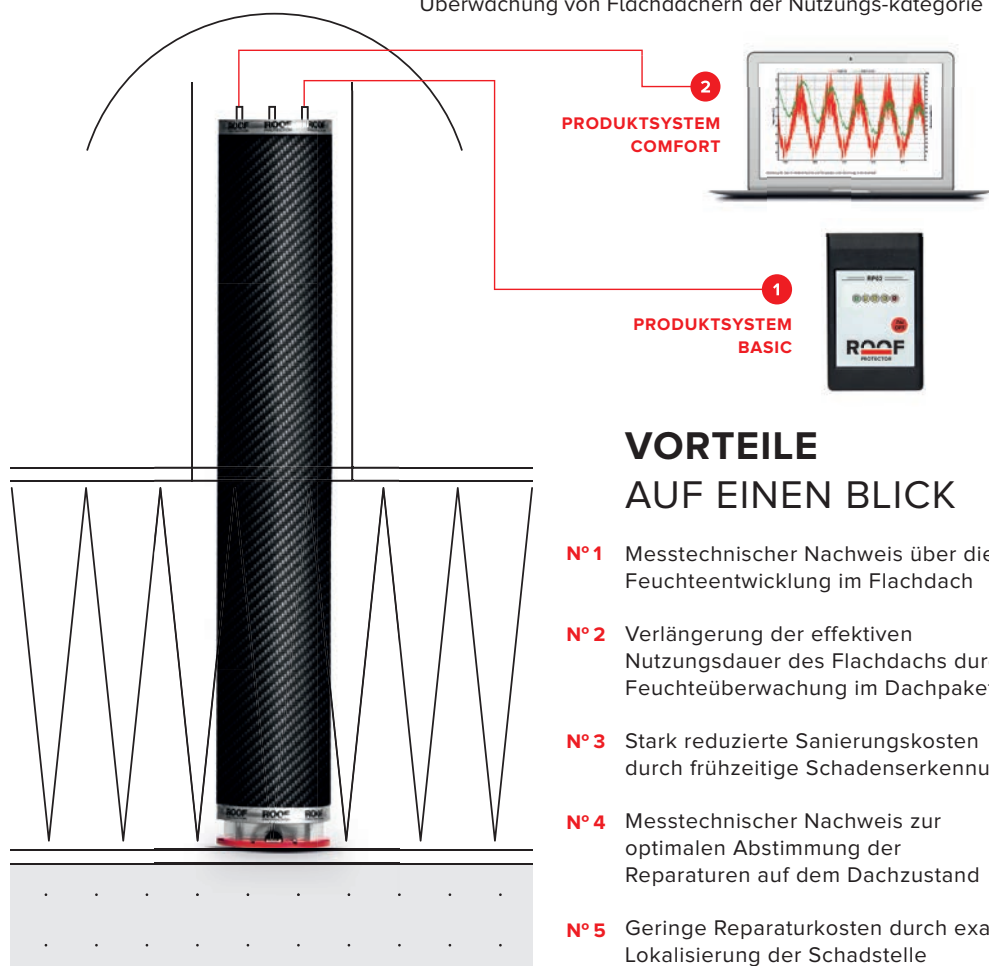

### VORTEILE AUF EINEN BLICK

- N° 1** Messtechnischer Nachweis über die Feuchteentwicklung im Flachdach
- N° 2** Verlängerung der effektiven Nutzungsdauer des Flachdachs durch Feuchteüberwachung im Dachpaket
- N° 3** Stark reduzierte Sanierungskosten durch frühzeitige Schadenserkenntnis
- N° 4** Messtechnischer Nachweis zur optimalen Abstimmung der Reparaturen auf dem Dachzustand
- N° 5** Geringe Reparaturkosten durch exakte Lokalisierung der Schadstelle

Artikelbezeichnung	Größe	ME			
			Art.Nr.	Preis	R-Gr.
RP 500 FTS	Stk.		966601		9660
					Roof Protector
RP HM100	Stk.		966602		9660
RP ZAE	Stk.		966603		9660
					Handmessgerät
					Zentrale Auswertelektronik
RP FM	Stk.		966604		9660
RP FZE	Stk.		966605		9660
RP FV	Stk.		966606		9660
RP FA	Stk.		966607		9660
					Funkmodul
					Funkzentraleinheit
					Funkverstärker
					Funkantenne
WEBHOSTING					Monitoring







## Allgemeines

Unterteilung

Einbauplan Schneenasen

Gewichtstabelle

Allgemeine Geschäftsbedingungen



# PREFA DACHRINNENSYSTEME

## DACHRINNENVERBINDUNGEN KLEBEN



Klebefläche mit dem mitgelieferten Schleifpapier anschleifen.



Dachrinnenenden mit dem mitgelieferten Reiniger reinigen. Verdunstungszeit von 5 Minuten abwarten.

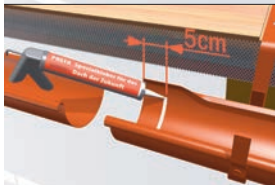

Mit PREFA Spezialkleber eine Kleberaube mit ca. 8 mm Dicke aufbringen



Rinne ineinander drehen, eine Niete innen am Rinnenwulst setzen.



Hinteren Rinnenumbug schließen. Bei fachgerechter Klebeverbindung muss Kleber an der Innenseite austreten.

## DACHRINNENVERBINDUNGEN NIETEN



Auf das gereinigte und trockene Rinnenende 50 mm vor dem Ende eine Raupe (ca. 8 mm dick) mit PREFA Silikon aufbringen.

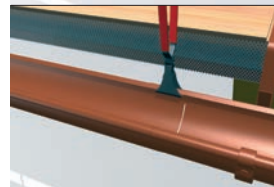

Dachrinne mind. 80 mm ineinander drehen und hinteren Umbug schließen.



Nietbohrungen mit  $\varnothing 4,1$  mm setzen.

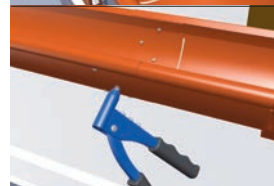

Mit PREFA Patentnieten 4 x 10 mm im Kreuzstich vernieten – 6 Stk. bei 25er Rinne, 8 Stk. bei 28er und 33er Rinne, 10 Stk. bei 40er Rinne, 20 Nieten pro Naht bei PREFA Saumrinne.



Nieten an der Innenseite zusätzlich abdichten.

**ACHTUNG!** Aus Sicherheitsgründen darf die Rinne nicht betreten bzw. begangen werden. Beachten Sie bitte auch das technische Merkblatt. Mit dem PREFA Klebeset können ca. 32 Dachrinnenverbindungen hergestellt werden.

## DACHRINNENVERBINDUNGEN KLEBEN

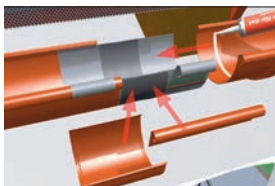

Dilaabstand bei außenliegender Rinne:  
PREFA Hängerrinne Max. 12 m, PREFA Saumrinne max. 6 m an Ecken ist der Dilaabstand zu halbieren. Die Verbindung kann als Klebe oder Nietverbindung hergestellt werden.

Tiefpunktschiebnaht – der Rinnenstoßpunkt wird im Rinnenkesselbereich ausgebildet. Rinnenenden 80 mm ineinander schieben und ausschneiden (nicht vernieten!).

# Berechnung der Stückzahl



*heller snowstop* sind statisch nach den Kriterien der ÖNORM B3418, Anhang A, geprüft. Damit *heller snowstop* bzw. Schnee-Eisfang ihre Funktion erfüllen können, sind die Angaben der Bedarfstabelle unbedingt zu beachten.

Jahrzehntelange Erfahrung und aktuelle Untersuchungen in technischen Prüfinstituten haben gezeigt, dass das Schneehalteteil im Umgriff von max. 0.5 m<sup>2</sup> wirksam Schnee auf der Dachfläche zurückhalten kann. Daraus ergibt sich eine Mindestanzahl von zwei Stück *heller snowstop* bzw. Schnee-Eisfang pro m<sup>2</sup> Dachfläche.

**Zur Berechnung des Bedarfs an *heller snowstop* bzw. Schnee-Eisfang benötigen Sie folgende Angaben:**

1.	Standort des Objektes	Meereshöhe (NN)
2.	Schneeregellast *	nach ÖNORM EN 1991-1-3, ÖNORM B 1991-1-3, nach DIN EN 1991-1-3, DIN EN 1991-1-3 / NA 1, DIN 1055-5
3.	Dachneigung **	Dachform, Dachfenster, Sonnenkollektoren etc.
4.	Dachfläche	Gesamtfläche (m <sup>2</sup> )
5.	Eindeckmaterial ***	Art des Eindeckmaterials, Oberflächenbeschaffenheit, usw.

**Bedarf an *heller snowstop* bzw. Schnee-Eisfang in Stück pro m<sup>2</sup> (ohne Traufbereich):**

Dachneigung in Grad	Schneeregellast am Boden pro m <sup>2</sup>											
	1 kN 100 kg	2kN 200 kg	3 kN 300 kg	4 kN 400 kg	5 kN 500 kg	6 kN 600 kg	7 kN 700 kg	8 kN 800 kg	9 kN 900 kg	10 kN 1000 kg	12 kN 1200 kg	
bis 20	2,0	2,0	2,3	2,7	3,0	3,5	3,9	4,2	4,7	5,0	5,7	
21 - 25	2,0	2,0	2,5	3,0	3,5	3,9	4,4	4,8	5,3	5,7	6,6	
26 - 30	2,0	2,2	2,7	3,2	3,8	4,3	4,8	5,3	5,8	6,4	7,4	
31 - 35	2,0	2,3	2,9	3,4	3,9	4,6	5,1	5,7	6,2	6,8	7,9	
36 - 40	2,0	2,3	3,0	3,5	4,1	4,7	5,3	5,9	6,5	7,1	8,3	
41 - 45	2,0	2,3	3,0	3,6	4,1	4,8	5,4	5,9	6,6	7,2	8,4	
Ab 45° Dachneigung ist nach ÖNORM B 3418 (07/2010) zusätzlich ein Schneefangsystem im Traufbereich zu montieren!												
46 - 50	2,0	2,3	3,0	3,5	4,1	4,7	5,3	5,9	6,5	7,1	8,3	

Die angegebenen Mengen sind Stück pro m<sup>2</sup> (ohne Traufbereich)

**Bei der Berechnung sind folgende Faktoren besonders zu berücksichtigen:**

WICHTIG

- \* Die Schneeregellast kann erheblich überschritten werden durch: Schneeverwehungen, exponierte Windlagen, Schneesack- und Eisbildungen, etc. Rücksprachen mit den örtlichen Bauaufsichtsbehörden und vertrauten Handwerkern sind wichtig.
  - \*\* Extreme örtliche Schneeverhältnisse sowie spezielle Dachformen, Dachfenster, Sonnenkollektoren müssen vom Fachmann bei der Stückzahlberechnung gesondert berücksichtigt werden.
  - \*\*\* Ein Stückzahl-Zuschlag von 25 % ist bei der Verwendung von nur eingehängten *heller snowstop* für nachträglichen Einbau (Typ A-NE) zu berechnen; gleiches gilt für alle Deckmaterialien mit glatten Oberflächen wie z.B. glasierten Dachziegeln o.ä. und alle Kupfer-Ausführungen.
- Die richtige Anpassung für das *heller snowstop system* entnehmen Sie unserer Homepage [www.snowstop.at](http://www.snowstop.at)  
 Link - [heller snowstop / Auflistung snowstop](http://heller.snowstop/)

WICHTIG

## Sicherheitsbestimmungen

- heller snowstop* - müssen vom Fachmann montiert werden.
- müssen auf der gesamten Dachfläche in versetzter Anordnung montiert werden, damit die Schneelast gleichmäßig verteilt wird.
  - sind im Traufbereich durchgehend in einer Reihe auf jedem Eindeckmaterial zu montieren.
  - ein zusätzliches Schneefangsystem ist aus Sicherheitsgründen unterhalb von Sonnenkollektoren zu montieren.
  - sind nicht begehrbar und dürfen nicht als Anschlagpunkt für Sicherungsmaßnahmen wie z.B. Leiter- oder Dachhaken usw. verwendet werden.

**Bei der Montage sind die örtlichen Sicherheitsbestimmungen besonders zu berücksichtigen.**

**\* NEU ONLINE \***

Stückzahlermittlung: [www.snowstop.at](http://www.snowstop.at) - Link: [heller snowstop / Schneelastberechnung](#)

auch in Kombination mit Schneefang



### Halbrunde Dachrinne

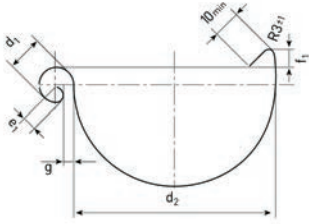

	Nenngröße	200	250	280	333	400	500
<b>Zuschnittbreite</b>	+1/-2	200	250	280	333	400	500
$d_1$	±1	16	18	18	20	22	22
$d_2$	+2/0	80	105	127	153	192	250
$e_1$	±1	5	7	7	9	9	9
$f_1$	min.	8	10	11	11	11	21
$g$	±1	5	5	6	6	6	6

### Kastenförmige Dachrinne

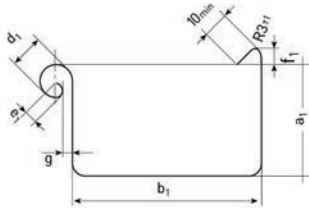

	Nenngröße	200	250	333	400	500
<b>Zuschnittbreite</b>	+1/-2	200	250	333	400	500
$a_1$	±1	42	55	75	90	110
$b_1$	0/-1	70	85	120	150	200
$d_1$	±1	16	18	20	22	22
$e_1$	±1	5	7	9	9	9
$f_1$	min.	8	10	10	10	2
$g_1$	±1	5	5	6	6	6

### Kreisförmige Regenfallrohre

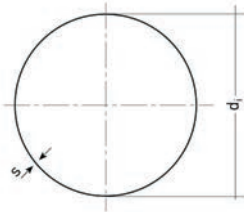

	Nenngröße	60	80	100	120	150
$d_{+1}$		60	80	100	120	150

Regional sind auch Regenfallrohre mit den Nenngrößen 76 und 87 üblich.

$d_i$  = Innendurchmesser am oberen Ende

### Bemessungsdiagramm

Grundriss Dachfläche (m <sup>2</sup> )	Regenfallrohr Ø	zugeordnete Dachrinne
0 – 37	60	200 (10tlg.)
37 – 83	80	250 (8tlg.)
83 – 150	100	333 (6tlg.)
150 – 243	120	400 (5tlg.)
243 – 443	150	500 (4tlg.)

### Zusammenbau von Metallen

	Al	Cu	St	Zn	Pb	VA
Al Aluminium	●	○	●	●	●	●
Cu Kupfer	○	●	○	○	●	●
St Stahl verzinkt	●	○	●	●	●	●
Zn Zink	●	○	●	●	●	●
Pb Blei	●	●	●	●	●	●
VA Edelstahl	●	●	●	●	●	●

● = Zusammenbau möglich

○ = Zusammenbau nicht möglich

Quelle: Zambelli, www.zambelli.de

## Gewichtstabelle für Metallbleche

Maße	Aluminium	Kupfer	Edelstahl	Stahl-verzinkt	Zink	Blei
mm	ca. kg/m <sup>2</sup>	ca. kg/m <sup>2</sup>	ca. kg/m <sup>2</sup>	ca. kg/m <sup>2</sup>	ca. kg/m <sup>2</sup>	ca. kg/m <sup>2</sup>
0,15	0,405	1,35	1,19	1,20	1,10	1,706
0,20	0,540	1,80	1,58	1,60	1,44	2,274
0,25	0,675	2,25	1,98	2,00	1,80	2,84
0,30	0,81	2,70	2,37	2,40	2,16	3,41
0,35	0,95	3,15	2,77	2,80	2,52	3,98
0,40	1,08	3,60	3,16	3,20	2,88	4,55
0,45	1,22	4,00	3,56	3,60	3,24	5,11
0,50	1,35	4,50	<b>3,95</b>	4,00	3,60	5,69
0,55	1,49	4,95	4,35	<b>4,40</b>	3,96	6,25
0,60	1,62	<b>5,40</b>	4,74	4,80	4,32	6,82
0,65	1,76	5,85	5,14	5,20	4,68	7,39
0,70	<b>1,89</b>	6,30	5,53	5,60	<b>5,04</b>	7,96
0,75	2,03	6,75	5,92	6,00	5,40	8,53
0,80	2,16	7,20	6,32	6,40	5,76	9,10
0,85	2,30	7,65	6,72	6,80	6,12	9,66
0,90	2,43	8,10	7,11	7,20	6,48	10,23
0,95	2,57	8,55	7,51	7,60	6,84	10,80
1,00	2,70	9,00	7,90	8,00	7,20	11,37

ähnlich RAL 8014

braun

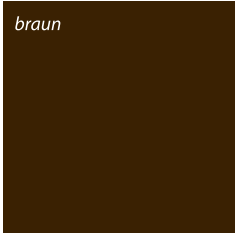

Eigenfarbe

testa di moro



RAL 7016

anthrazit

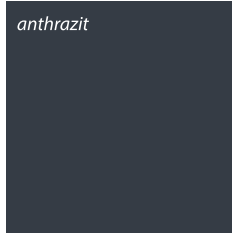

ähnlich RAL 7005

hellgrau



RAL 7037

staubgrau



RAL 6011

resedagrün

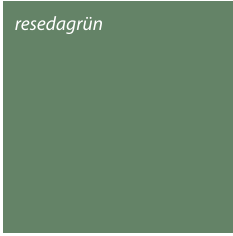

ähnlich RAL 8004

kupferbraun

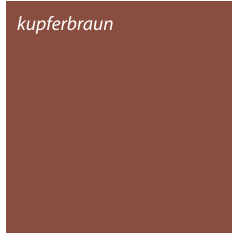

RAL 3009

oxydrot



RAL 6005

moosgrün



RAL 9005

tiefschwarz



RAL 9010

reinweiß



Eigenfarbe

prefaweiß



Eigenfarbe

lederbraun

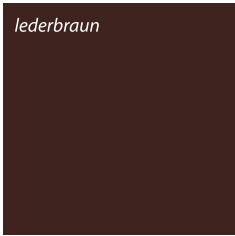

ähnlich RAL 9006

silbermetall

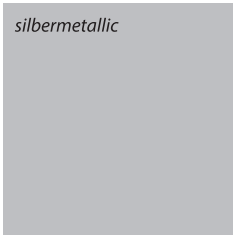

Eigenfarbe

rotbraun

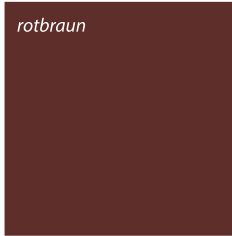

Eigenfarbe

zinkgrau



naturblank

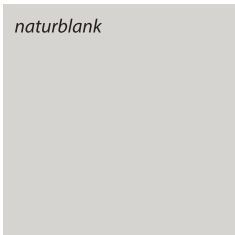

hellbraun

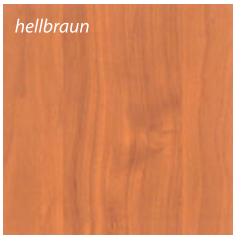

dunkelbraun

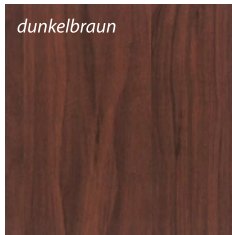



## ALLGEMEINE VERKAUFS- UND LIEFERBEDINGUNGEN der Firma Filli-Stahl

### I. ABSCHLUSS

1. Soweit nichts anderes vereinbart ist, erfolgen unsere Lieferungen ausschließlich auf Grund der nachstehenden Bedingungen, auch wenn sie bei mündlichen oder fernmündlichen Verhandlungen nicht besonders erwähnt werden. Abweichungen von diesen Bedingungen bedürfen zu ihrer Gültigkeit unserer ausdrücklichen schriftlichen Bestätigung.
2. Sämtliche Angebote sind freibleibend und verpflichten uns nicht zur Lieferung. Abbildungen, Zeichnungen und Markenangaben sind unverbindlich. Alle Abschlüsse und Vereinbarungen, auch wenn sie durch unsere Außendienstmitarbeiter getätigt bzw. getroffen werden, sind für uns erst durch schriftliche Bestätigung verbindlich. Das gleiche gilt für mündliche Nebenabreden sowie nachträgliche Vertragsänderungen. Liefern wir dennoch auf Grund mündlicher oder fernmündlicher Bestellungen, so kann sich der Käufer nicht darauf berufen, dass alle Abschlüsse, Vereinbarungen etc. für uns durch unsere schriftliche Bestätigung verbindlich werden. Bei Lieferung auf Grund fernmündlicher Bestellungen gehen die Folgen etwaiger durch Hörfehler und Missverständnisse verursachter unrichtige Lieferungen nicht zu unseren Lasten.
3. Etwaigen Einkaufsbedingungen des Käufers wird hiermit ausdrücklich widersprochen. Sie verpflichten uns auch dann nicht, wenn wir nicht nochmals bei Vertragsabschluss widersprechen. Spätestens mit der Entgegennahme unserer Ware gelten unsere Allgemeinen Verkaufs- und Lieferbedingungen als angenommen.

### II. PREISE

1. Die Preise verstehen sich netto ohne jeden Abzug.
2. Für Aufträge ohne ausdrückliche Preisvereinbarung gelten die Preise des Liefertages, bei Lieferung ab Werk der veröffentlichte Werkspreis; bei Lagerlieferungen der vom Verkäufer veröffentlichte Lagerpreis netto.
3. Alle Nebengebühren, öffentliche Abgaben, etwaige neu hinzukommende Steuern, Frachten sowie deren Erhöhungen, durch welche die Lieferung mittelbar oder unmittelbar betroffen und verteuert wird, sind vom Käufer zu tragen.
4. Falls wir dem Käufer auf Grund besonderer Vereinbarungen ein Rückgaberecht für bereits ausgelieferte Ware einräumen und der Käufer dieses Recht ausübt, erheben wir 20 % vom Rechnungsnettobetrag der zurückgegebenen Ware zur Abgeltung unserer Unkosten. Geschchnittenes oder anderweitig verarbeitetes Material wird nicht zurückgenommen.

### III. LIEFERUNG

1. Die Wahl des Werkes oder Lagers, das mit der Lieferung der bestellten Ware betraut werden soll, steht uns frei.
2. Mit der Übergabe an den Spediteur oder Frachtführer, spätestens jedoch mit dem Verlassen des Werkes oder Lagers, geht die Gefahr auf den Käufer über. Dies gilt auch im Falle der Lieferung durch uns, frei Bestimmungsort, mit eigenem oder fremdem Fahrzeug.
3. Frachtfrei gestellte Preise bedingen offenen, unbehinderten Verkehr auf den jeweiligen Verkehrswegen. Fehlfrachten gehen zu Lasten des Käufers. Lieferfahrzeuge müssen unbehindert und verkehrssicher an die Entladestelle herangefahren werden können und ohne Verzögerung entladen werden. Verletzt der Käufer diese Verkehrssicherungspflichten, so ist er für alle daraus entstehenden Schäden am Lieferfahrzeug und etwaiger Ansprüche Dritter ersatzpflichtig.
4. Versandweg, Beförderungs- und Schutzmittel, die ebenso wie gedeckte Wagen und Kranwagen besonders verrechnet werden, sind unserer Wahl, unter Ausschluss jeder Haftung, überlassen. Der Verkäufer haftet nicht für die rechtzeitige Beförderung und nicht für Flugrost, Verbiegen, Verdrehen und Witterungseinflüsse.
5. Für die Lieferung gelten die technischen Normen des Herstellungslandes. Auch für Auslandsgeschäfte sind die österreichischen Handelsbräuche maßgebend.
6. Ila-Material sowie Sonderposten zu Ausnahmepreisen sind vor Versand zu besichtigen. Material in Handlungsgüter wird nur auf äußere Beschaffenheit geprüft.
7. Sofern nichts anderes verkehrsbüchlich oder vereinbart ist, wird die Ware unverpackt geliefert.

### IV. LIEFERZEIT

1. Die Lieferzeiten sind für den Verkäufer freibleibend. Sie sind bedingt durch die Liefermöglichkeiten aller Lieferanten.
2. Die Lieferzeit beginnt mit dem Tage der Annahme der Bestellung durch uns, jedoch vor völliger Klärung aller Einzelheiten der Ausführung. Hat der Käufer Unterlagen, Angaben, Genehmigungen, Freigaben zu beschaffen oder eine Anzahlung zu erbringen, so beginnt die Lieferfrist nicht vor Beibringung sämtlicher Dokumente.
3. Die Lieferung gilt mit der rechtzeitigen Meldung der Versandbereitschaft als erfolgt.
4. Die Ziffer 2 gilt auch, wenn ausdrücklich Lieferfristen oder Liefertermine fest vereinbart wurden.
5. Versandbereit gemeldete, aber nicht sofort abgerufene Ware kann der Verkäufer auf Kosten und Gefahr des Käufers nach eigenem Ermessen lagern und als ab Werk oder ab Lager bei Versandbereitschaft berechnen.

### V. ZAHLUNG

1. Die Zahlung des Kaufpreises hat
  - a) bei Werkslieferung bis 15. des Monats in bar ohne Abzug zu erfolgen.
  - b) bei Lieferung ab Lager sofort nach Rechnungserhalt netto.
2. Diskontfähige Schecks nehmen wir unter Vorbehalt vorhergehender Vereinbarung zahlungshalber an. Gutschriften hierüber erfolgen vorbehaltlich des Einganges abzüglich der Auslagen und Wertstellung des Tages, an dem wir über den Gegenwert verfügen können.
3. Stempelmarken, Diskont, Einzugsbesen und Zinsen sind stets sofort fällig.
4. Bei Zahlungsverzug sind uns Zinsen in der Höhe von 2 % über den jeweils von den österreichischen Großbanken für Betriebsmittelkredite geforderten Zinsen zu vergüten. Nichteinhaltung der Zahlungsbedingungen oder Umstände, welche die Kreditwürdigkeit des Käufers zu mindern geeignet sind, haben die Fälligkeit unserer sämtlichen Forderungen zur Folge. Sie berechtigen uns außerdem, ausständige Lieferungen nur gegen Vorauszahlung auszuführen oder vom Vertrag zurückzutreten bzw. Schadenersatz wegen Nichterfüllung zu verlangen. Bei Zahlungsverzug ist der Käufer verpflichtet, sämtliche offenen Forderungen durch Zession oder durch Einräumung von Pfandrechten an anderen Vermögensgegenständen zugunsten des Verkäufers zu sichern.



5. Der Käufer ermächtigt den Verkäufer zur Aufrechnung seiner Forderungen, gleich aus welchem Rechtsgrund gegen Forderungen des Käufers gegenüber der Firma „Filli“-Stahlgroßhandelsgesellschaft mit beschränkter Haftung.

## VI. EIGENTUM

1. Unsere Lieferungen bleiben unser Eigentum bis zur Zahlung sämtlicher, auch künftiger Forderungen, ins besonders auch der Saldoforderungen bei laufender Rechnung, die uns, gleich aus welchem Rechtsgrund zustehen. Das gilt auch, wenn Zahlungen auf besonders bezeichnete Forderungen geleistet werden. Bei Verarbeitung, Vermischung oder Verbindung mit anderen, uns nicht gehörenden Waren, durch den Käufer, überträgt uns bereits der Käufer das ihm zustehende Eigentumsrecht an dem neuen Bestand oder der Sache im Umfang des Rechnungswertes der im Eigentumsvorbehalt stehenden Ware. Den neuen Bestand oder die Sache verwahrt der Käufer unentgeltlich für uns.
2. Der Käufer ist zum Weiterverkauf der Vorbehaltsware nur mit der Maßgabe berechtigt, dass die Forderung(en) des Käufers aus dem Weiterverkauf in der Höhe des Wertes der Vorbehaltsware ohne oder nach Verarbeitung, Vermischung oder Verbindung an uns abgetreten wird (werden).
3. Der Käufer ist verpflichtet, die Forderungsabtretung in seinen Büchern offen zulegen und über unser Verlangen den Drittabnehmer anzuzeigen. Über Wunsch ist uns der Abnehmer der Vorbehaltsware jederzeit bekannt zugeben.
4. Zu anderen Verfügungen über die Vorbehaltsware, ins besonders Sicherungsübereignung und Verpfändung ist der Käufer nicht berechtigt. Der Käufer ist berechtigt, Forderungen aus der Weiterveräußerung bis zu unserem jederzeitigen Widerruf einzuziehen.
5. Dem Verkäufer ist der Zutritt der im Eigentumsvorbehalt befindlichen Ware jederzeit zu ermöglichen.
6. Kommt es im Zuge der Geltendmachung unseres Eigentumsvorbehaltes zu einer Rückabwicklung, ist folgendermaßen vorzugehen.
  - a) Der Rechnungsbetrag ist zu erhöhen um Zinsen, Kosten sowie Aufwendungen und für die Rückholung der Vorbehaltsware. Der so ermittelte Betrag ist zu kürzen um geleistete Anzahlungen und den Wert der rückgeholten Ware.
  - b) Ergibt dieser Vorgang ein Guthaben unseres Kunden, ist dies auszuzahlen oder mit anderen Forderungen zu verrechnen. Bleibt hingegen eine Zahllast des Käufers offen, ist dieser zur Kostenberichtigung verpflichtet, wobei wir berechtigt sind, Verzugszinsen zu berechnen.

## VII. HÖHERE GEWALT

Ereignisse höherer Gewalt, zu welchen u. a. auch Streiks, größere Betriebsstörungen, Anfall von Ausschuss bei Liefergegenständen sowie alle Umstände gehören, die uns die Lieferung wesentlich erschweren oder unmöglich machen, und zwar einerlei, ob sie bei uns oder einem unserer Vorlieferanten eintreten, berechtigen uns, die Lieferung für die Dauer der Behinderung und einer angemessenen Anlaufzeit auszusetzen oder vom Vertrag hinsichtlich des noch nicht erfüllten Teiles zurückzutreten. Der Käufer kann von uns die Erklärung verlangen, ob wir zurücktreten oder innerhalb angemessener Frist liefern wollen. Erklären wir uns nicht, kann der Käufer zurücktreten.

## VIII. ERFÜLLUNGORT UND GERICHTSSTAND

Bei allen Vertragsabschlüssen gilt als Erfüllungsort, auch wenn frachtfrei Empfangsstation oder Werk vereinbart, für die Erfüllung der Ort des Lieferwerkes oder Lagers und für die Zahlung der Ort der vertragsschließenden Niederlassung. Gerichtsstand für alle Streitigkeiten ist ausschließlich Klagenfurt, doch können wir nach unserer Wahl auch ein für den Käufer sonst zuständiges Gericht anrufen.

## IX. TEILUNWIRKSAMKEIT

Sollten einzelne Bestimmungen dieser Verkaufsbedingungen ganz oder teilweise unwirksam sein, so bleiben alle übrigen Bestimmungen dieser Verkaufsbedingungen wirksam.

## X. BESONDERE VERKAUFS- UND LIEFERBEDINGUNGEN FÜR DAS STRECKENGESCHÄFT IN WALZWARE

Für Walzware-Streckenlieferungen gelten neben vorseitig angeführten Bedingungen, insbesondere auch die „Besonderen Bestimmungen zu den Allgemeinen Verkaufsbedingungen für Walzware, im Hinblick auf das Abkommen zwischen der Republik Österreich einerseits und den Mitgliedsstaaten der EGKS andererseits“, der VOEST-Alpine, in der jeweils gültigen Fassung, mit allen Ergänzungen.

## XI. GEWÄHRLEISTUNG UND SCHADENERSATZ

Wird ein Material- oder Herstellungsfehler nachgewiesen, so nehmen wir die mangelhafte Ware zurück und ersetzen sie durch mangelfreie Ware. Dem Käufer steht ein Rücktrittsrecht vom Vertrag (Wandlung) nicht zu. Unsere Gewährleistungspflicht erstreckt sich jedoch höchstens auf den Rahmen der von unseren Lieferanten für die einzelnen Lieferungen übernommenen Gewähr und auch nur soweit, als diese den Gewährleistungsanspruch anerkennen.

Stellt uns der Käufer über unser Verlangen nicht Proben des beanstandeten Materials unverzüglich zur Verfügung, entfällt der Gewährleistungsanspruch.

Ein solcher verjährt in jedem Fall nach Ablauf eines Monats nach schriftlicher Zurückweisung durch uns. Bei Material 2. Wahl, gebrauchtem Material und bei sogenannten Gelegenheitsposten, d. h. Waren, die unter dem eigentlichen Tagespreis verkauft werden, gilt die Ware, ob angenommen oder nicht, mit Abgang vom Lager oder Werk als bedingungsgemäß geliefert und übernommen. Irgendwelche Reklamationen hinsichtlich Qualität und Beschaffenheit sind bei derartigem Material ausgeschlossen. Der Käufer ist verpflichtet, die Ware unverzüglich nach deren Einlangen in sorgfältigster Weise, allenfalls auch unter Beiziehung eines Sachverständigen, zu überprüfen. Allfällige Mängel muss der Käufer binnen 8 Tagen nach Eingang der Ware mit eingeschriebenem Brief rügen. Mängel, die bei einer solchen Überprüfung nicht entdeckt werden können, sind unverzüglich nach ihrem Auftreten unter sofortiger Einstellung einer etwaigen Be- und Verarbeitung zu rügen. Die Gewährleistungspflicht endet aber auch bei versteckten Mängeln mit der Ver- bzw. Bearbeitung, ferner mit dem Einbau oder der Verlegung, spätestens jedoch drei Monate nach dem Empfang der Ware. Schadenersatzansprüche aller Art gegen uns sind ausgeschlossen, sofern uns nicht ein grobes Verschulden nachgewiesen wird. Schadenersatzpflichtig sind wir in jedem Fall nur bis zur Höhe des Betrages, der für die Ware in Rechnung gestellt wurde. Für Dritt- sowie Folgeschäden haften wir nicht. Wenn wir Nebenleistungen, wie z. B. Beistellung von Plänen, Werkzeugen, einer Statik, Stücklisten, Materialauszügen, erbringen, so ist der Käufer verpflichtet, diese unverzüglich zu überprüfen. Wenn der Käufer nicht binnen 8 Tagen nach Erhalt solcher Unterlagen ihnen widerspricht, so gelten sie als genehmigt. Wenn Unterlagen dieser Art nicht von uns selbst, sondern vom Produzenten oder von einem Sachverständigen oder sonstigen Dritten stammen, so haften wir nicht für deren Verschulden, sondern nur für Verschulden bei der Auswahl dieses Dritten (Culpa in eligendo).

# Flachdach

PANEELE

TRAPEZE

BEFESTIGUNG

LICHTELEMENTE

ABSTURZSICHERUNG

BAUDER

DÄMMUNG

DACHFOLIEN

ENTWÄSSERUNG



5	Paneele
13	Trapeze
21	Befestigung
35	Lichtelemente
45	Absturzsicherung
59	Bauder
95	Dämmung
103	Dachfolien
115	Entwässerung

#### **KLAGENFURT**

##### **FILLI-Stahl GesmbH. Dachcenter-Süd**

Schrödingerstraße 5  
A-9020 Klagenfurt  
Phone: +43 (0)463/379 70-0  
Fax: +43 (0)463/379 70-3326  
dachprofi@fillistahl.at

#### **WIEN**

##### **FILLI-Stahl GesmbH. Dachprofi**

Seitenhafenstraße 7  
A-1020 Wien  
Phone: +43 (0)1/720 37 37  
Fax: +43 (0)1/720 37 37-7800  
dachprofi.wien@fillistahl.at

#### **GRAZ**

##### **FILLI-Stahl GesmbH. Dachprofi**

Triesterstraße 488  
A-8055 Graz  
Phone: + 43 (0)316/291 396  
Fax: +43 (0)316/291 396-1804  
dachprofi.graz@fillistahl.at

#### **WELS**

##### **FILLI-Stahl GesmbH. Dachprofi**

Ginzkeystraße 2  
A-4600 Wels  
Phone: + 43 (0)7242/252 496  
Fax: +43 (0)7242/252 536  
dachprofi.wels@fillistahl.at

#### **SCHEIFLING**

##### **FILLI-Stahl GesmbH. Dachprofi Produktionsstandort**

Neumarkter Straße 10  
A-8811 Scheifling  
Phone: + 43 (0)3582 22100  
Fax: +43 (0)3582 22100-1791  
dachprofi@fillistahl.at



## Paneele

Unterteilung

Dachpaneele

Wandpaneele

Mineralwoll-Paneele



Dachpaneele

# Top Qualität für Dach- und Wandsysteme



Wandpaneele



[www.isopan.com](http://www.isopan.com)



**ISOPAN Spa**  
Verona | Italy  
Frosinone | Italy

**ISOPAN DEUTSCHLAND**  
Plötz  
Germany

**ISOPAN FRANCE**  
Paris  
France

**ISOPAN IBERICA**  
Tarragona  
Spain

**ISOPAN RUS**  
Volgogradskaya oblast'  
Russia

**ISOPAN MANNI GROUP CZ**  
Praha  
Czech Republic

**ISOPAN EST**  
Popești Leordeni  
Romania

**ISOCINDU**  
Guanajuato  
Mexico

Artikelbezeichnung	Größe	ME	Dach- und Wandpaneele Lagerware			
			Art.Nr.	Preis	Preis	Preis

### Dachpaneele 5G - 5 Trapeze

Verzinkt beschichtete selbsttragende Bauelemente bestehend aus zwei Metallschichten, die fest mit einer inneren Dämmschicht verbunden sind. Der Polyurethan-Schaumstoff zwischen den Schalen garantiert eine perfekte Isolierung und ein hervorragendes Haltevermögen der Schalen. (Brandverhalten nach DIN 4102)

#### LAGERWARE

		unter 25 m <sup>2</sup>			unter 50m <sup>2</sup>			unter 100m <sup>2</sup>		
ISOCOP 5 G inkl. Folie	40 mm	m <sup>2</sup>	912211				9120			RAL 9002 grauweiß
	40 mm	m <sup>2</sup>	912213				9120			RAL 3009 oxydrot
	40 mm	m <sup>2</sup>	912214				9120			RAL 7016 anthrazit
	40 mm	m <sup>2</sup>	912209				9120			Testa di Moro
	40 mm	m <sup>2</sup>	912216				9120			Ral 9006 Silber
	40 mm	m <sup>2</sup>	912219				9120			Antik-Rot
	80 mm	m <sup>2</sup>	912245				9120			RAL 7016 anthrazit
	80 mm	m <sup>2</sup>	912248				9120			RAL 3009 oxydrot
	120 mm	m <sup>2</sup>	912258				9120			RAL 7016 anthrazit

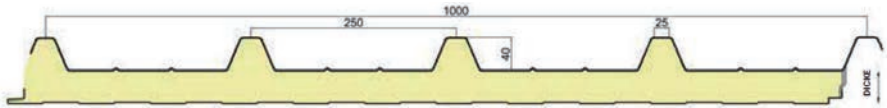

### Wandpaneele sichtbare Verschraubung

Verzinkt beschichtete selbsttragende Bauelemente bestehend aus zwei Metallschichten, die fest mit einer inneren Dämmschicht verbunden sind. Der Polyurethan-Schaumstoff zwischen den Schalen garantiert eine perfekte Isolierung und ein hervorragendes Haltevermögen der Schalen. (Brandverhalten nach DIN 4102)

#### LAGERWARE

		unter 25 m <sup>2</sup>			unter 50m <sup>2</sup>			unter 100m <sup>2</sup>		
ISOBOX inkl. Folie	30 mm	m <sup>2</sup>	911109				9110			RAL 9002 grauweiß/RAL 9006 silber
	50 mm	m <sup>2</sup>	911139				9110			RAL 9002 grauweiß/RAL 9006 silber
	80 mm	m <sup>2</sup>	911159				9110			RAL 9002 grauweiß/RAL 9006 silber
	50 mm	m <sup>2</sup>	911138				9110			RAL 9002 grauweiß/RAL 7016 anthrazit
	50 mm	m <sup>2</sup>	911136				9110			RAL 7016 anthrazit/ RAL 7016 anthrazit
	50 mm	m <sup>2</sup>	911137				9110			RAL 6005 moosgrün/RAL 6005 moosgrün
	50 mm	m <sup>2</sup>	911143				9110			Holzoptik hellbraun/RAL 9002 grauweiß



### ISOPARETE Plise verdeckte Verschraubung

		unter 25 m <sup>2</sup>			unter 50m <sup>2</sup>			unter 100m <sup>2</sup>		
	50 mm	m <sup>2</sup>	911999				9110			RAL 9002 grauweiß/RAL 9006 silber

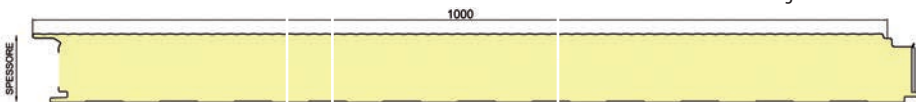

Schnittkosten Lagerware Paneele	Stk.	944010	9410
Traufenrückschnitt 80 mm	Stk.	944040	9410
Traufenrückschnitt (nur Einschnitt)	Stk.	944042	9410
Verpackung Paneele	Stk.	944030	9410

Artikelbezeichnung	Größe	ME	Dach- und Wandpaneele Lagerware (Brandschutzpaneele)			
			Art.Nr.	Preis	Preis	Preis
<b>Dachpaneele 5G - 5 Trapeze</b>						

### LAGERWARE

unter 25 m<sup>2</sup> unter 50m<sup>2</sup> unter 100m<sup>2</sup>

ISOCOP 5 G  
Lagerlänge 7500mm  
inkl. Folie

100 mm	m <sup>2</sup>	912518		9120	RAL 9002 grauweiß	REI 90
--------	----------------	--------	--	------	-------------------	--------

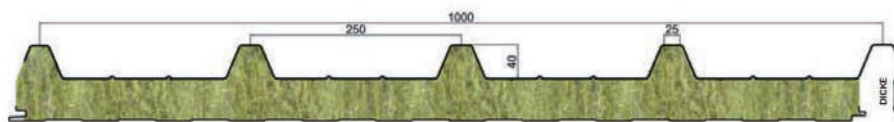

### Wandpaneele sichtbare Verschraubung

### LAGERWARE

unter 25 m<sup>2</sup> unter 50m<sup>2</sup> unter 100m<sup>2</sup>

ISOFIRE WALL  
Lagerlänge 7500mm  
inkl. Folie

50 mm	m <sup>2</sup>	912560		9110	RAL 9002 grauweiß	EI15
120mm	m <sup>2</sup>	912571		9110	RAL 9002 grauweiß	EI90



Schnittkosten Brandschutzpaneele	Stk.	944012	9410	
Traufenrückschnitt 80 mm	Stk.	944040	9410	
Traufenrückschnitt (nur Einschnitt)	Stk.	944042	9410	
Verpackung Paneele	Stk.	944030	9410	

Artikelbezeichnung	Größe	ME	Dachpaneele	
<b>Dachpaneele 5G-5 Trapeze</b>				

Verzinkt beschichtete selbsttragende Bauelemente bestehend aus zwei Metallschichten, die fest mit einer inneren Dämmschicht verbunden sind. Der Polyurethan-Schaumstoff zwischen den Schalen garantiert eine perfekte Isolierung und ein hervorragendes Haltevermögen der Schalen mit Dichtungsband an den Längsstößen.

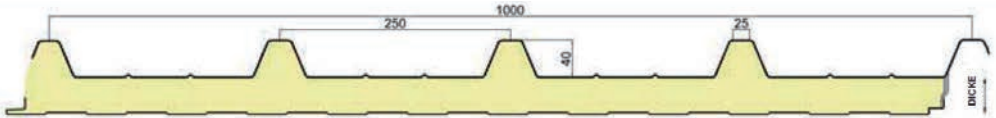

### ISOCOP 5G von Isopan

SCHNEELAST - Stahlblechdicke 0,5 mm - FARBE GRUPPE 1 (SEHR HELLE FARBE)														
Zulässige Last kN/m <sup>2</sup>	NENNDICKE DES PANEELS mm							NENNDICKE DES PANEELS mm						
	30	40	50	60	80	100	120	30	40	50	60	80	100	120
	MAX STÜTZWEITE cm							MAX STÜTZWEITE cm						
0,50	400	460	520	570	675	775	870	400	460	505	525	570	615	655
0,75	325	365	415	470	580	690	700	325	365	410	425	460	490	520
1,00	275	310	350	395	490	590	560	275	310	350	360	385	415	440
1,25	240	270	300	340	425	505	470	240	270	305	320	340	360	380
1,50	220	240	265	300	375	440	405	220	240	265	285	305	325	340
1,75	200	220	240	265	335	390	360	200	220	240	255	275	295	310
2,00	185	200	220	240	300	350	325	185	200	220	225	257	270	285

CBerechnung für die Bemessung in Übereinstimmung mit Anhang E der Norm UNI EN 14509 und nach Zulassung Z-10.49.595 durchgeführt.

Für weitere Informationen überprüfen Sie die verfügbaren Technischen Daten auf der Website [www.isopandeuutschland.de](http://www.isopandeuutschland.de) oder kontaktieren Sie Isopan Deutschland GmbH

#### GEWICHT DER PANEELLE

BLECHDI- CKE		NENNDICKE DES PANEELS mm						
		30	40	50	60	80	100	120
0,5	kg/m <sup>3</sup>	10,0	10,4	10,8	11,2	12,0	12,8	13,6
0,6	kg/m <sup>3</sup>	11,8	12,2	12,6	13,0	13,8	14,6	15,4

#### BRANDVERHALTEN

Informationen zum Brandverhalten des Paneels finden Sie auf der Webseite [www.isopandeuutschland.de](http://www.isopandeuutschland.de).

#### WÄRMEDÄMMUNG

Nach der neuen Vorschrift EN 14509 A.10

U	NENNDICKE DES PANEELS mm						
	30	40	50	60	80	100	120
W/m <sup>2</sup> K	0,71	0,54	0,44	0,37	0,28	0,22	0,19
kcal/m <sup>2</sup> h °C	0,61	0,47	0,38	0,32	0,24	0,19	0,16

**Standardfarben:** testa di moro, oxydrot (3009),  
ähnlich grauweiss (9002), anthrazit (7016),  
weitere Farbauf Anfrage



Artikelbezeichnung	Größe	ME	Dachpaneele
<b>Dachpaneele ISO-VETRO</b>			

Verzinkt beschichtete selbsttragende Bauelemente bestehend aus einer Metallschicht oben und einer Glasfaserkunstplatte auf der Unterseite, die fest mit einer inneren Dämmschicht verbunden sind. Der Polyurethan-Schaumstoff zwischen den Schalen garantiert eine perfekte Isolierung und ein hervorragendes Haltevermögen der Schalen mit Dichtungsband an den Längsstößen. (Brandverhalten nach DIN 4102)

Der Glasfaserkunststoff ist widerstandsfähig gegen Alkali, Säuren, und Lösungsmitteln und somit speziell für Laufställe und ähnliches geeignet!

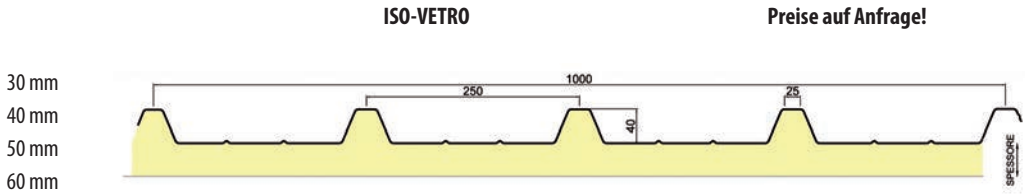

**Standardfarben:** testa di moro, oxydrot (3009), grauweiss (9002), anthrazit (7016), weitere Farben auf Anfrage

Artikelbezeichnung	Größe	ME	Wandpaneele
--------------------	-------	----	-------------

### Wandpaneele ISOPARETE PLISSE

Verzinkt beschichtete selbsttragende Bauelemente bestehend aus zwei Metallschichten, die fest mit einer inneren Dämmschicht verbunden sind. Der Polyurethan-Schaumstoff zwischen den Schalen garantiert eine perfekte Isolierung und ein hervorragendes Haltevermögen der Schalen. (Brandverhalten nach DIN 4102)

Type: **ISOPARETE PLISSE** verdeckte Verschraubung

**Preise auf Anfrage!**

- 50 mm
- 60 mm
- 80 mm
- 100 mm

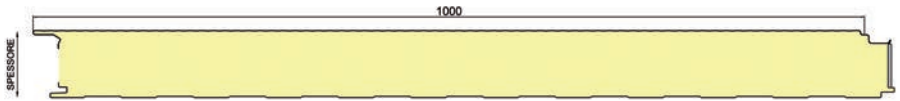

**Standardfarben:** testa di moro, oxydrot (3009), grauweiss (9002), weitere Farben: weitere Farben auf Anfrage

### Wandpaneele Isoparete EVO

Type: Double verdeckte Verschraubung

- 60 mm
- 80 mm
- 100 mm
- 120 mm

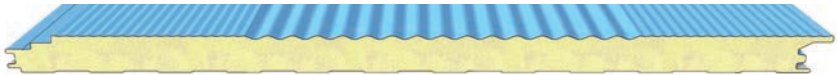

Type: Plisse verdeckte Verschraubung



Type: Box verdeckte Verschraubung

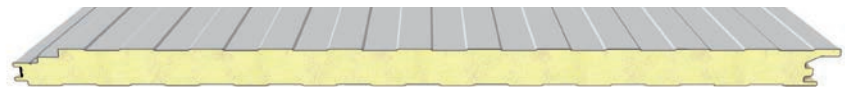

#### Generelle Informationen:

Die Lieferzeit von Paneelen beträgt ca. 3-4 Wochen.

Grundsätzlich sind Längen bis 18 m lieferbar. Die max. Standardlänge beträgt 13,50 lfm.

Über 13,50 lfm muss mit einem überlangen Transport gefahren werden.

Bei Tafellängen unter 2 lfm wird ein Kurzlängenzuschlag berechnet.

Unter 100 m<sup>2</sup> wird ein Mindermengenzuschlag berechnet.

In den vorher angegebenen Schneelasttabellen sind die sich bei höheren Auflagerabständen ergebenden Durchbiegungen bzw. Längendehnungen des Paneels nicht berücksichtigt.

Wenn eine Anlieferung mit Sattel-LKW nicht möglich ist, muss dies bei der Bestellung angegeben werden.

#### Frachtkostenzuschlag:

€ 85.- pro LKW Zustellung Trapez- und Paneelprodukte für Kärnten & Steiermark

€ 95.- pro LKW Zustellung Trapez- und Paneelprodukte Restösterreich

Kranhebearbeiten € 85.- pro Stunde

Artikelbezeichnung	Größe	ME	Wand- und Dachpaneele
			Mineralwolle (Brandschutz)
<b>Dachpaneele 5G - 5 Trapeze</b>			

Verzinkt beschichtete selbsttragende Bauelemente bestehend aus zwei Metallschichten, die fest mit einer inneren Dämmschicht verbunden sind. Der Mineralwollkern zwischen den Schalen garantiert eine ausgezeichnete Isolierung und ein hervorragendes Brandverhalten.

Type: **ISOFIRE ROOF 5G**

Preise auf Anfrage!

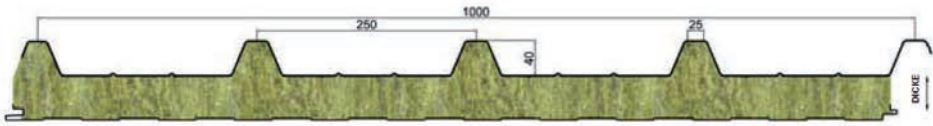

Standardfarben: anthrazit (7016), silbermetallic (9006), grauweiss ähnlich RAL 9002

### Wandpaneele

Type: **ISOFIRE WALL** sichtbare Verschraubung

Preise auf Anfrage!



Type: **ISOFIRE WALL Plissé** verdeckte Verschraubung

Preise auf Anfrage!



Type: **ISOFIRE WALL FONO** sichtbare Verschraubung

Preise auf Anfrage!



Standardfarben: silbermetallic (9006) grauweiss ähnlich RAL 9002

ACHTUNG: Alle Brandschutzpaneele können auch in Schallschutzausführung bestellt werden



# Trapeze

Unterteilung

Trapezprofile

Wellprofile

Tragschale

Kantteile





Artikelbezeichnung	Größe	ME	Lagerware					
			Art.Nr.	Preis	R-Gr.	Art.Nr.	Preis	R-Gr.
<b>Wellprofil 18/76</b>								
18/76-0,63 Wand	Tafellänge		silbermetallic RAL9006			Anthrazit RAL 7016		
Lagerware	5000 mm	m <sup>2</sup>	903805		9030	903809		9030
	6000 mm	m <sup>2</sup>	903806		9030	903810		9030

Einseitig 25 µm farbbeschichtet, Rückseite 15 µm Schutzlack

Standardfarben : grauweiss, anthrazit,

Blechstärke: 0,5 mm, 0,63 mm,

0,75 mm, 0,88 mm, 1 mm

Baubreite: 1064

max. Lieferlänge: 12000 mm

Blechstärke (mm)	Gewicht (kN/m <sup>2</sup> )	max. Lieferlänge (m)	Baubreite (mm)	Zubehör
0,50	0,046	12,00	1064	
0,63	0,058			
0,75	0,069			
0,88	0,081			
1,00	0,092			

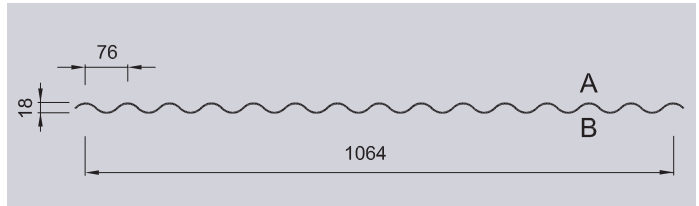

### Tragschale M150/280

150/280-0,75	Tafellänge		grauweiss RAL9002	
Lagerware	4500 mm	m <sup>2</sup>	902504	9020

Einseitig 25 µm farbbeschichtet, Rückseite 15 µm Schutzlack

(Speziell geeignet für Schwimmbaddeckungen)

Standardfarben : grauweiss

Blechstärke: 0,75 mm, 0,88 mm,

1 mm, 1,25 mm, 1,50 mm

Baubreite: 840 mm

max. Lieferlänge: 18000 mm

Blechstärke (mm)	Gewicht (kN/m <sup>2</sup> )	max. Lieferlänge (m)	Baubreite (mm)	Zubehör
0,75	0,105	18,00	840	
0,88	0,123			
1,00	0,140			
1,25	0,175			
1,50	0,210			

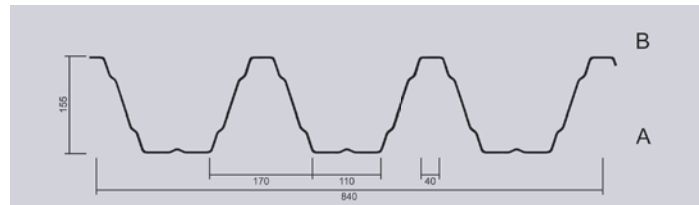

Artikelbezeichnung	Größe	ME			
--------------------	-------	----	--	--	--

### Trapezprofil 30/220

Dachseitig 25 µm farbbeschichtet, Rückseite 15 µm Schutzlack

Standardfarben : grauweiss

Blechstärke: 0,5 mm, 0,63 mm, 0,75 mm, 0,88 mm, 1 mm

Baubreite: 1100 mm

max. Lieferlänge: 13500 mm

Blechstärke (mm)	Gewicht (kN/m <sup>2</sup> )	max. Lieferlänge (m)	Baubreite (mm)	Zubehör
0,50	0,044	13,50	1100	
0,63	0,056			
0,75	0,066			
0,88	0,078			
1,00	0,088			

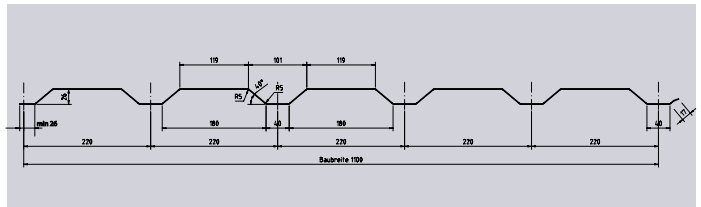

### Trapezprofil 40/183

Dachseitig 25 µm farbbeschichtet, Rückseite 15 µm Schutzlack

Standardfarben : grauweiss

Blechstärke: 0,5 mm, 0,63 mm,

0,75 mm, 0,88 mm, 1 mm

Baubreite: 915 mm

max. Lieferlänge: 13500 mm

Blechstärke (mm)	Gewicht (kN/m <sup>2</sup> )	max. Lieferlänge (m)	Baubreite (mm)	Zubehör
0,50	0,053	13,50	915	
0,63	0,067			
0,75	0,080			
0,88	0,093			
1,00	0,106			

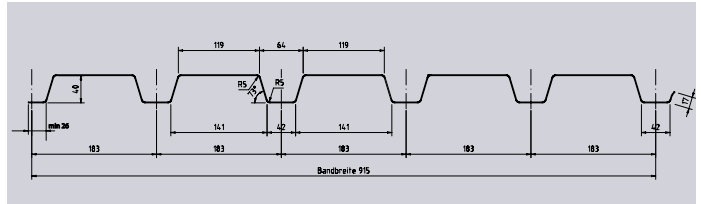

### Trapezprofil M50/250

Dachseitig 25 µm farbbeschichtet, Rückseite 15 µm Schutzlack

Standardfarben : grauweiss

Blechstärke: 0,75 mm, 0,88 mm,

1 mm, 1,25 mm, 1,50 mm

Baubreite: 1000 mm

max. Lieferlänge: 13500 mm

Blechstärke (mm)	Gewicht (kN/m <sup>2</sup> )	max. Lieferlänge (m)	Baubreite (mm)	Zubehör
0,63	0,061	18,00	1000	
0,75	0,073			
0,88	0,086			
1,00	0,097			
1,25	0,121			

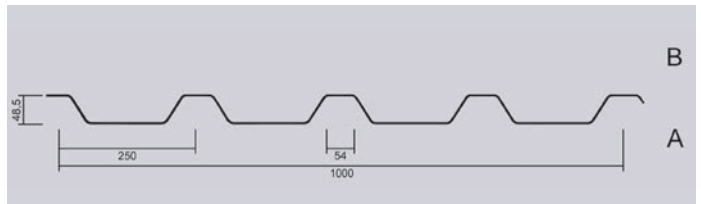



Artikelbezeichnung	Größe	ME
--------------------	-------	----

### Tragschale M 85/280

Einseitig 25 µm farbbeschichtet, Rückseite 15 µm Schutzlack . Standardfarben : grauweiss

Blechstärke: 0,75 mm, 0,88 mm, 1 mm, 1,25 mm, 1,50 mm. Baubreite: 1120 mm, max. Lieferlänge: 18000 mm

Blechstärke (mm)	Gewicht (kN/m <sup>2</sup> )	max. Lieferlänge (m)	Baubreite (mm)	Zubehör
0,75	0,079	18,00	1120	
0,88	0,093			
1,00	0,105			
1,25	0,131			
1,50				

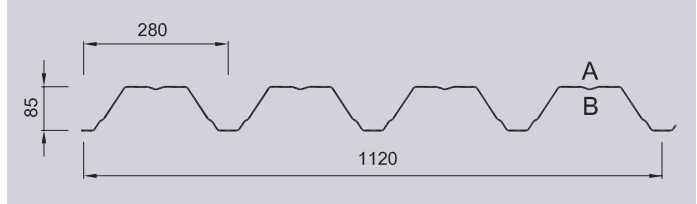

### Tragschale M100/275

Einseitig 25 µm farbbeschichtet, Rückseite 15 µm Schutzlack . Standardfarben : grauweiss

Blechstärke: 0,75 mm, 0,88 mm, 1 mm, 1,25 mm, 1,50 mm. Baubreite: 825 mm, max. Lieferlänge: 18000 mm

Blechstärke (mm)	Gewicht (kN/m <sup>2</sup> )	max. Lieferlänge (m)	Baubreite (mm)	Zubehör
0,75	0,088	18,00	825	
0,88	0,104			
1,00	0,118			
1,25	0,147			
1,50	0,177			

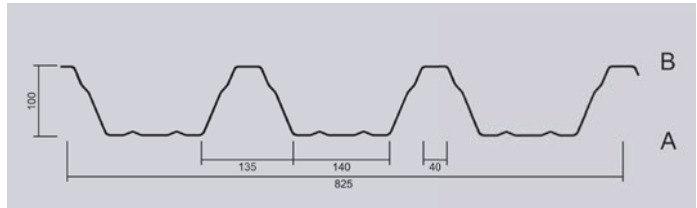

### Tragschale M135/310

Einseitig 25 µm farbbeschichtet, Rückseite 15 µm Schutzlack . Standardfarben : grauweiss

Blechstärke: 0,75 mm, 0,88 mm, 1 mm, 1,25 mm, 1,50 mm. Baubreite: 930 mm, max. Lieferlänge: 18000 mm

Blechstärke (mm)	Gewicht (kN/m <sup>2</sup> )	max. Lieferlänge (m)	Baubreite (mm)	Zubehör
0,75	0,095	18,00	930	
0,88	0,111			
1,00	0,127			
1,25	0,158			
1,50	0,190			

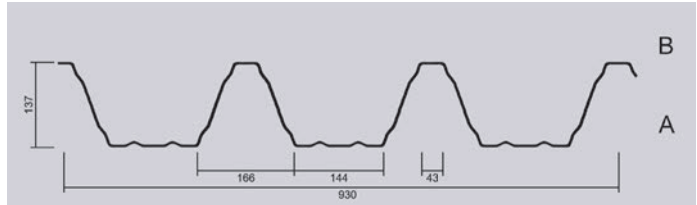

### Tragschale M200/420

Einseitig 25 µm farbbeschichtet, Rückseite 15 µm Schutzlack . Standardfarben : grauweiss

Blechstärke: 0,75 mm, 0,88 mm, 1 mm, 1,25 mm, 1,50 mm. Baubreite: 840 mm, max. Lieferlänge: 18000 mm

Blechstärke (mm)	Gewicht (kN/m <sup>2</sup> )	max. Lieferlänge (m)	Baubreite (mm)	Zubehör
0,75	0,105	18,00	840	
0,88	0,123			
1,00	0,140			
1,25	0,175			
1,50	0,210			

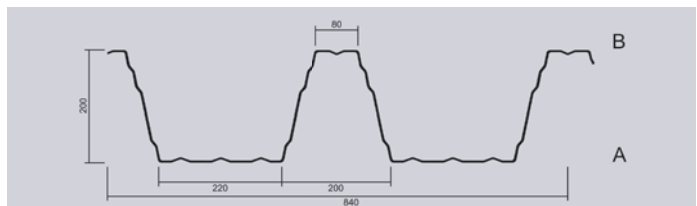

DACH &amp; FASSADE

# KANTTEILE

**JETZT ONLINE  
BESTELLEN.***Sparen Sie Kosten und Zeit!*[www.fillistahl.at](http://www.fillistahl.at)

## UNSERE LEISTUNGEN

*Ihre FILLI-Vorteile auf einen Blick:*

### SCHNELL & UNKOMPLIZIERT

- » Rund um die Uhr und überall verfügbar
- » In 48 Stunden (2 Werktagen) produziert
- » Lieferung in 1–2 Werktagen
- » Angebot und Kalkulation in wenigen Minuten
- » Kostenloses Online-Service
- » Speicherung von Kantteilen in Ihrem Online-Profil
- » Modernste Produktionsanlagen
- » Maßgeschneiderte Produktion

*Minimieren Sie Ihre Kosten***BESTE QUALITÄT  
ZUM BESTEN PREIS**

Durch die Direkteingabe Ihres gewünschten Produktes im Kantteil-Online-Shop reduzieren sich die Kosten für Verschnitt gegen null. So sparen Sie bei den Investitionskosten. Ebenso reduzieren sich die Lagerkosten und die Kosten bei der Materialvorfinanzierung. Unser Kantteil-Online-Shop garantiert Ihnen beste Produkte zu preiswerten Konditionen.





## Befestigung + Zubehör

Unterteilung

Schrauben

Kalotten

Zubehör

Schneeschutz

EJOT Austria GmbH & Co KG  
Tel.: +43 3142 27600-11 · info@ejot.at · www.ejot.at

**EJOT®**





# CROSS -| - FIX®

## EJOT® Fassadensystem

Das neue UK-System für die VHF ist flexibel wie kein anderes.

Artikelbezeichnung	Größe	ME	Edelstahl				
			Art.Nr.	Preis	R-Gr.	Verp. Einheit	
<b>Niro Dichtschrauben</b>			IMMER VORBOHREN!		Alle Schrauben mit 16 mm Dichtscheibe!		
	6,5 x 19	pHd.	921020		9210	auf Holz (oder Stahl bis max. 2 mm mit vorbohren)	500
	6,5 x 38	pHd.	921023		9210	auf Holz (oder Stahl bis max. 2 mm mit vorbohren)	500
	6,5 x 50	pHd.	921025		9210	auf Holz (oder Stahl bis max. 2 mm mit vorbohren)	250
	6,3 x 19	pHd.	921040		9210	auf Stahl über 2 mm mit vorbohren	500

<b>NIRO-Bohr-Dichtschrauben</b>			für Holz				mit Bohrspitze, d.h. kein vorbohren nötig!	
	4,9 x 35	pHd.	922020		9220	auf Holz	500	
	6,5 x 50	pHd.	922030		9220	auf Holz	250	
	6,5 x 65	pHd.	922031		9220	auf Holz	250	
	4,9 x 70	pHd.	922022		9220	auf Holz	250	
	6,5 x 80	pHd.	922029		9220	auf Holz	200	
	6,5 x 100	pHd.	922032		9220	auf Holz	200	
	6,5 x 120	pHd.	922033		9220	auf Holz	200	
	6,5 x 140	pHd.	922034		9220	auf Holz	150	
	6,5 x 160	pHd.	922035		9220	auf Holz	150	
	6,5 x 180	pHd.	922036		9220	auf Holz	100	
	6,5 x 200	pHd.	922037		9220	auf Holz	150	
	6,5 x 220	pHd.	922214		9220	auf Holz	100	
	6,5 x 240	pHd.	922215		9220	auf Holz	100	

<b>NIRO-Bohr-Dichtschrauben</b>			für Stahl				mit Bohrspitze, d.h. kein vorbohren nötig!	
	5,5 x 25	pHd.	922026		9220	auf Stahl bis 4 mm	500	
	5,5 x 40	pHd.	922040		9220	auf Stahl 3 bis 12 mm	500	
	5,5 x 58	pHd.	922050		9220	auf Stahl 3 bis 12 mm	250	
	5,5 x 78	pHd.	922041		9220	auf Stahl 3 bis 12 mm	250	
	5,5 x 98	pHd.	922042		9220	auf Stahl 3 bis 12 mm	250	
	5,5 x 118	pHd.	922043		9220	auf Stahl 3 bis 12 mm	200	
	5,5 x 138	pHd.	922044		9220	auf Stahl 3 bis 12 mm	200	
	5,5 x 158	pHd.	922045		9220	auf Stahl 3 bis 12 mm	200	
	5,5 x 178	pHd.	922046		9220	auf Stahl 3 bis 12 mm	150	
	5,5 x 198	pHd.	922047		9220	auf Stahl 3 bis 12 mm	150	
5,5 x 245	pHd.	922049		9220	auf Stahl 3 bis 12 mm	150		

**Alle Preise auf dieser Seite pro 100 Stück!**

**Alle Schrauben werden mit 16 mm Dichtscheibe ausgeliefert!**

**Weitere Schraubentypen können binnen kurzer Zeit für Sie bestellt werden!**

Artikelbezeichnung	Größe	ME	Edelstahl				
			Art.Nr.	Preis	R-Gr.	Verp. Einheit	
<b>Bohrdichtschauben</b>							
	55/63x67	phd.	922051		9220	auf Stahl 1,5-5 mm	250
	55/63x87	phd.	922053		9220	auf Stahl 1,5-5 mm	200
	55/63x107	phd.	922054		9220	auf Stahl 1,5-5 mm	200
	55/63x127	phd.	922055		9220	auf Stahl 1,5-5 mm	150
	55/63x147	phd.	922056		9220	auf Stahl 1,5-5 mm	150
	55/63x167	phd.	922057		9220	auf Stahl 1,5-5 mm	150
	55/63x197	phd.	922058		9220	auf Stahl 1,5-5 mm	100
	55/63x75	phd.	922060		9220	auf Stahl 3-12 mm	250
	55/63x95	phd.	922061		9220	auf Stahl 3-12 mm	200
	55/63x115	phd.	922062		9220	auf Stahl 3-12 mm	200
	55/63x135	phd.	922063		9220	auf Stahl 3-12 mm	150
	55/63x155	phd.	922064		9220	auf Stahl 3-12 mm	150
	55/63x175	phd.	922065		9220	auf Stahl 3-12 mm	150
	55/63x195	phd.	922066		9220	auf Stahl 3-12 mm	150

NIRO-Bohr-Dichtschauben TORX, spanlos					nur für WAND!		
	4,9 x 35	pHd.	922201		9220	TORX auf Holz	500
	5,5 x 25	pHd.	922211		9220	TORX auf Stahl bis 4 mm ohne vorbohren	1000

NIRO-Bohr-Dichtschauben, spanlos							
			für Verbindung der Stöße untereinander				
	4,8 x 19	pHd.	922008		9220	E14	500
	5,5 x 25	pHd.	922010		9220	E16	

NIRO-Bohr-Dichtschauben, Ejofast, spanlos							
			für Verbindung der Stöße untereinander				
	4,8 x 19	pHd.	922006		9220	E14	

NIRO-Reparaturschrauben							
	7,2x19	pHd	922015		9220	E16	500

**Alle Preise auf dieser Seite pro 100 Stück**

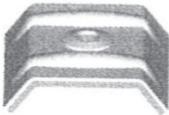
Artikelbezeichnung	Größe	ME					Verp. Einheit
			Art.Nr.	Preis	R-Gr.		
<b>Kalotten</b>							
ORKAN-Kalotten aus Aluminium, farbbeschichtet mit Dichtung							
	26-15	pHd.	925020	9250	blank	für ISOPAN-Paneel	500
	26-15	pHd.	925031	9250	testa di moro	für ISOPAN-Paneel	500
	26-15	pHd.	925032	9250	weiss (9002)	für ISOPAN-Paneel	500
	26-15	pHd.	925033	9250	oxydrot (3009)	für ISOPAN-Paneel	500
	26-15	pHd.	925030	9250	anthrazit (7016)	für ISOPAN-Paneel	500
	26-15	pHd.	925034	9250	silber (9006)	für ISOPAN-Paneel	500
	26-15	pHd.	925036	9250	antik-rot	für ISOPAN-Paneel	500
	21-16	pHd.	925014	9250	anthrazit (7016)	für ISOMEK-Paneel	500
	41-32	pHd.	925230	9250	sepiabraun (8014)	für Profil 35/207	500
	41-32	pHd.	925232	9250	anthrazit (7016)	für Profil 35/207	500
41-32	pHd.	925231	9250	weiss (9002)	für Profil 35/207	500	
41-32	pHd.	925233	9250	oxydrot (3009)	für Profil 35/207	500	
41-32	pHd.	925235	9250	testa di moro	für Profil 35/207	500	
W24	pHd.	925200	9250	blank	für Welle 18/76	500	
W24	pHd.	925037	9250	anthrazit (7016)	für Welle 18/76	500	
W48	pHd.	925201	9250	blank	für Welle 42/160	500	

**Preise pro 100 Stück!**

**Alle Kalotten auch in Sonderfarben lieferbar!!**

### Abdeckkappe

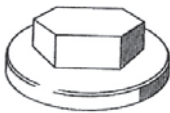

16-8	pHd.	925300	9250	RAL8014 sepiabraun	500
16-8	pHd.	925301	9250	RAL9002 grauweiss	500
16-8	pHd.	925302	9250	Ral7016 anthrazit	500
16-8	pHd.	925303	9250	RAL3009 oxydrot	500

**Preise pro 100 Stück!**

### Zubehör



Klemmnuss	Stk.	927010	9270	Klemmnuss 8 -1/4x50	
Klemmnuss	Stk.	927012	9270	Klemmnuss 3/8-1/4x50	
Haftbit	Stk.	927015	9270	T25 W Torx Haftbit	10



# Spanlose Befestigung

am ganzen Dach auf Holzunterkonstruktion

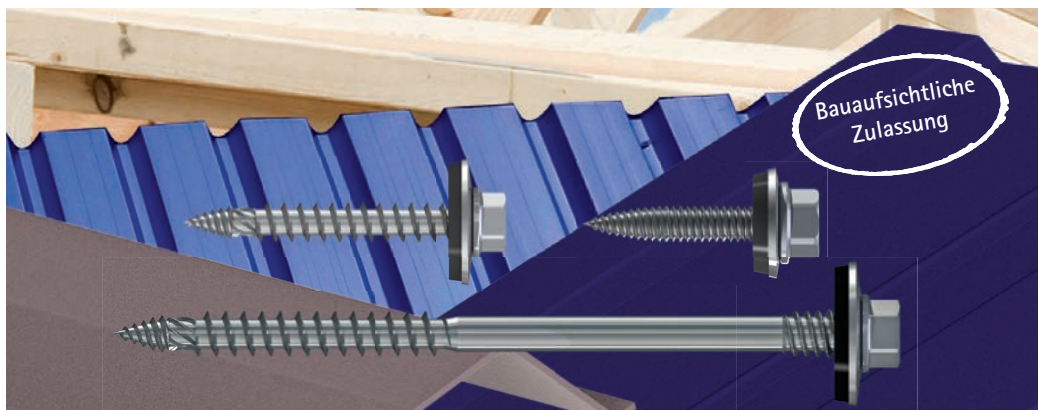

- Blechdurchdringung ohne Vorbohren
- Starke, spannungsfreie Befestigung im Holz
- Keine Schäden durch lästige Späne
- Schützt die Blechoberfläche vor Kratzern und Rost
- Patentiertes DRIBO®-Bohrsegment



## Abstandsset

Für die Befestigung von Well- und Trapezprofilplatten, Höhe 18 mm bis 50 mm bis max. 3 mm Materialstärke

- Ein-Mann Montage
- 50% Zeitersparnis
- Deutlich verbesserte Dichtigkeit
- Verbesserter Korrosionsschutz

## Kalotten

Durch Rundung keine Schmutzablagerung

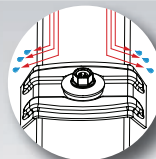

- Höhere Stabilität durch statisch geschlossene Sicken
- Optimale Abdichtung durch EPDM
- Mit Kennzeichnung zur schnellen Erkennung und Zuordnung

REISSER-Schraubentechnik GmbH  
Fritz-Müller-Str. 10 • D-74653 Ingelfingen-Criesbach  
Fon: +49 7940/127-160 • Fax: +49 7940/127-123  
produktion@reisser-screws.com





[www.reisser-screws.com](http://www.reisser-screws.com)

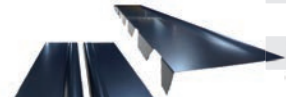

Artikelbezeichnung	Größe	ME	ZUBEHÖR bzw. SERVICELEISTUNGEN			
			Art.Nr.	Preis	R-Gr.	
<b>Traufenabdeckblech für 5G Paneele</b>						
	40 mm	Stk.	910204		9120	anthrazit 1 Stk. = 1 lfm
	40 mm	Stk.	910205		9120	oxydrot 1 Stk. = 1 lfm
	40 mm	Stk.	910206		9120	testa di Moro 1 Stk. = 1 lfm
	40 mm	Stk.	910224		9120	weiss 1 Stk. = 1 lfm
	80 mm	Stk.	910207		9120	anthrazit 1 Stk. = 1 lfm

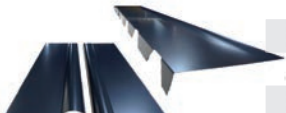
<b>Firstblech für 5G Paneele</b>						
		Stk.	910240		9120	anthrazit 2 teilig 1 Stk. = 4100 mm
		Stk.	910241		9120	oxydrot 2 teilig 1 Stk. = 4100 mm
		Stk.	910242		9120	testa di Moro 2 teilig 1 Stk. = 4100 mm
		Stk.	910243		9120	weiss 2 teilig 1 Stk. = 4100 mm

<b>Firstblech für Trapez 35/207</b>						
		Stk.	910340		9120	anthrazit 2 teilig 1 Stk. = 3000 mm
		Stk.	910341		9120	oxydrot 2 teilig 1 Stk. = 3000 mm
		Stk.	910342		9120	testa di Moro 2 teilig 1 Stk. = 3000 mm
		Stk.	910343		9120	weiss 2 teilig 1 Stk. = 3000 mm
		Stk.	910344		9120	staubgrau 2 teilig 1 Stk. = 3000 mm

<b>Zahnbleche für 5G Paneele</b>						
		Stk.	910230		9120	anthrazit 1 Stk. = 4000 mm
		Stk.	910231		9120	oxydrot 1 Stk. = 4000 mm
		Stk.	910232		9120	testa di Moro 1 Stk. = 4000 mm
		Stk.	910233		9120	weiss 1 Stk. = 4000 mm



Artikelbezeichnung	Farbe	ME			
			Art.Nr.	Preis	R-Gr.
<b>Schneehalprofil GS für DP 5G</b>					
	VZ	Stk.	810760	8111	
	anthrazit	Stk.	810762	8111	
	oxydrot	Stk.	810763	8111	
	weiß	Stk.	810764	8111	
	testa di moro	Stk.	810765	8111	
	Sonder	Stk.	819999	8111	Sonderbeschichtung in allen gängigen RAL-Farben

<b>Schneehalprofil GS für TP 35/207</b>					
	VZ	Stk.	810750	8111	
	anthrazit	Stk.	810752	8111	
	oxydrot	Stk.	810753	8111	
	weiß	Stk.	810754	8111	
	testa di moro	Stk.	810755	8111	
	Sonder	Stk.	819999	8111	Sonderbeschichtung in allen gängigen RAL-Farben



#### Voraussetzung

- Bemessung der Unterkonstruktion nach EN1991-1-3
- Montageanweisung für Schneehalprofil GS beachten

#### Verlegemöglichkeiten

lineares System



versetztes System



### Schneehalprofil **GS** für Trapezblech und Dachpaneele

#### Vorteile:

- einfache Montage
- Eiskralen fix am Profil
- keine Durchdringung der Paneele
- Flexible Anordnung der Profile
- leichter Transport
- Dichtung fix am Profil
- für jedes Profil erhältlich
- geprüfte Sicherheit gemäß neuer Schneeschnitznorm



#### Werte Kunden,

bei Bedarf können Sie uns bzgl. einer Schneehalprofil-Rechentabelle (Excel Dokument) unter +43 463 37970 bzw. [dachprofi@fillistahl.at](mailto:dachprofi@fillistahl.at) kontaktieren.

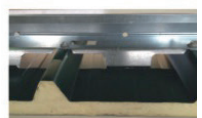

**LAGERWARE****SCHNEESCHUTZ****UNIVERSAL**

**Schneeschutzhalter für Trapezblech 35/207 und Dachpaneele ISOCOP 5 G, gekantet in verzinkt und beschichtet, inkl. Eisfänger, seitlichen Befestigungslaschen und Dichtung zum Schrauben oder Nieten.**

Vorrätig in den RAL-Farben:  
RAL 7016 anthrazit  
RAL 3009 oxydrot  
RAL 8017 testa di moro  
RAL 9002 grauweiß  
Sonderbeschichtungen in  
allen gängigen RAL-Farben möglich



Verzinkt oder beschichtet  
Materialstärke 1,0 mm, Länge 1 m

Befestigung mit:  
Presslaschblindnieten 5,2 x 19,1 mm  
oder  
Edelstahl Bohrdichtschauben  
6,0 x 25 mm



(9 Stück Befestiger für Trapez und 8 Stück Befestiger für Paneel benötigt)

**Bei Ihrem FILLI -Stahl DACHPROFI lagernd**



Artikelbezeichnung	Größe	ME	verzinkt			VZ-beschichtet				
			Art.Nr.	Preis	R-Gr.	Art.Nr.	Preis	R-Gr.		
<b>Eisfänger</b>										
für Trapezbleche  	75	Stk.	810204		8102	819999		8111	für Stehfalzdach	220Stk/Pkg
	95	Stk.	810203		8102	819999		8111	H=65-80 mm	150Stk/Pkg
	110	Stk.	810202		8102	819999		8111	H=80-95 mm	150Stk/Pkg
	125	Stk.	810201		8102	819999		8111	H=95-110 mm	150Stk/Pkg
	155	Stk.	810200		8102	819999		8111	H=120-140 mm	120Stk/Pkg
	170	Stk.	810199		8102	819999		8111	H=145-160 mm	100Stk/Pkg
	195	Stk.	810198		8102	819999		8111	H=160-180 mm	85Stk/Pkg
	240	Stk.	810205		8102	819999		8111	H=180-200 mm	60Stk/Pkg

Beispiel: Trapezblechhöhe : = 70 mm

Schneeschutz A flach, H= 65 mm

richtiger Eisfänger : 70+65=135 mm-Eisfänger 155 mm

**Solarhalter profiliert**

für Trapezblech zum Nieten  	25 mm	Stk.	810861		8103				
	40 mm	Stk.	810862		8103				
	52 mm	Stk.	819999		8103				

**Dektite Rohrdurchführung**

75-175 mm	Stk.	927080		9270					



Artikelbezeichnung	Größe	ME	ZUBEHÖR bzw. SERVICELEISTUNGEN		
			Art.Nr.	Preis	R-Gr.

### Vacuumsauger



Sie haben die Möglichkeit, diesen Vakuumsauger zum Verlegen von Dach- und Wand-Paneelen bis 18 m Länge bei uns tageweise zu mieten.

Nicht in allen Filialen lagernd.

pro Tag	945000	netto	Bei Verlegung von Paneelen, die nicht von uns geliefert wurden
pro Tag	945002	netto	Bei Verlegung von Paneelen, die von uns geliefert wurden
	945010	netto	Pauschale für Anlieferung und Abholung

### Paneelverlegezange

pro Tag	912999	netto	Bei Verlegung von Paneelen, die nicht von uns geliefert wurden
	912999	netto	Bei Verlegung von Paneelen, die von uns geliefert wurden
	945050	netto	

### Trapezblechkanter

Set	901999	netto	Set bestehend aus: Grundgerät aus Edelstahl Tauschsaufsatz T110 für TP 30/220; TP35/207; 40/183 Tauschsaufsatz S186 für Isocop 5G
Grundgerät	901999	netto	Grundgerät aus Edelstahl einzeln
T110	901999	netto	Tauschsaufsatz T110 einzeln
S186	901999	netto	Tauschsaufsatz S186 einzeln



## Lichtelemente

Unterteilung

Akratherm - Stegplatten

Akralux Lichtplatten für Trapeze und Paneele

Lichtkuppeln

Zubehör

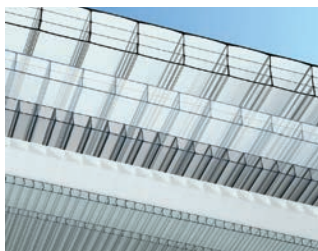

## AKRA<sup>®</sup>THERM

### STEGPLATTEN AUS POLYCARBONAT

AKRATHERM bietet Einsatzmöglichkeiten überall dort, wo Wärmedämmung, Licht und einfache Verarbeitung gesucht wird. Aufgrund der Hohlkammerstruktur ist die AKRATHERM-Platte stark belastbar. In Verbindung mit dem zugrundeliegenden Rohstoff Polycarbonat ist AKRATHERM ein idealer Baustoff.

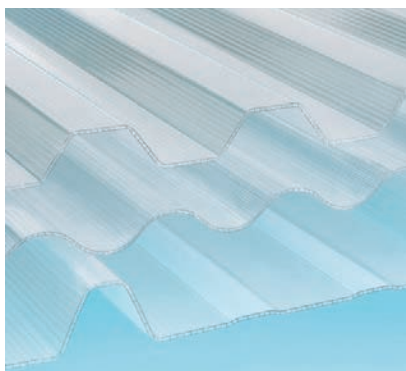

## AKRA<sup>®</sup>LUX MINICEL

### MINI-HOHLKAMMERPLATTEN IN POLYCARBONAT

AKRALUX MINICEL ist ein Sortiment von Hohlkammerplatten aus Polycarbonat in Stärke von ca. 3 mm, welche sich besonders für Lichtbahnen in Dach und Wand eignen. Die wichtigste Eigenschaft der AKRALUX MINICEL Platten ist die Möglichkeit, Lichtbahnen in der Mitterder Dachfläche einzubauen, da sie dank der geringen Stärke und der hohen Elastizität des Materials mit Trapezblechen und Sandwichpaneelen mit entsprechendem Profil überlappt werden können.

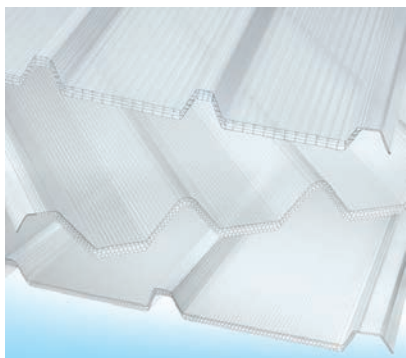
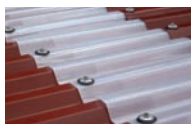

## AKRA<sup>®</sup>LUX GRECA

### TRAPEZ-HOHLKAMMERPLATTEN IN POLYCARBONAT

AKRALUX Greca ist eine hochtransparente Lichtplatte für Trapezblechdächer. Aufgrund guter Wärmedämmfähigkeiten ist sie auch für Sandwich-Elementdächer bestens geeignet. Die Hohlkammerstruktur und die Profilform der Platte verleihen ihr große Steifigkeit und somit viele Anwendungsmöglichkeiten im Dachbereich. Ein großes Sortiment an Paneelen mit vier, fünf und sechs Hochsicken ist lieferbar.

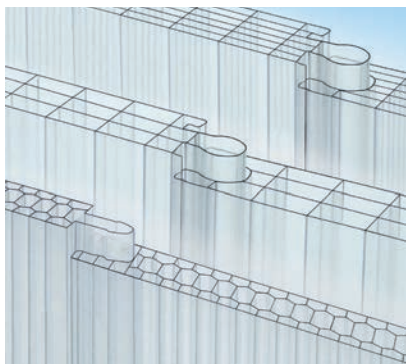







## AKRA<sup>®</sup>PAN

### LICHTBAUELEMENTE IN POLYCARBONAT

AKRAPAN ist ein Verglasungspaneel für anspruchsvolle Aussenanwendungen, welches dort zur Geltung kommt, wo hervorragende Isolierwerte, gute Spannweiten und einfache Verarbeitung gefordert werden. In Verbindung mit dem zugrundeliegenden Rohstoff Polycarbonat bieten die unterschiedlichen AKRAPAN Paneele viele herausragende Eigenschaften.



Artikelbezeichnung	Größe	ME					
			Art.Nr.	Preis	R-Gr.		
<b>Akratherm</b>					<b>Ausführung:</b>	<b>kg/m<sup>2</sup></b>	<b>Tafelgrößen</b>
	6 mm	m <sup>2</sup>	931006	9310	2 Steg,	1,3	2100 mm x 6000 mm
	10 mm	m <sup>2</sup>	931010	9310	4 Steg,	1,75	2100 mm x 6000 mm
	10 mm	m <sup>2</sup>	931011	9310			1250 mm x 6000 mm
	16 mm	m <sup>2</sup>	931016	9310	X-Steg	2,5	2100 mm x 6000 mm
	16 mm	m <sup>2</sup>	931017	9310			1220 mm x 6000 mm

<b>PC-U-Profil</b>							
	U6	m	931050	9310	PC-U-Aufsteckprofil 6 mm		Stange = 6000 mm
	U10	m	931055	9310	PC-U-Aufsteckprofil 10 mm		Stange = 6000 mm
	U16	m	931060	9310	PC-U-Aufsteckprofil 16 mm		Stange = 6000 mm

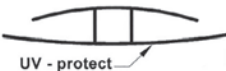
<b>PC-H-Profil</b>							
	H6	m	931070	9310	PC-H-Verbindungsprofil 6 mm		Stange = 6000 mm
	H10	m	931075	9310	PC-H-Verbindungsprofil 10 mm		Stange = 6000 mm
	H16	m	931080	9310	PC-H-Verbindungsprofil 16 mm		Stange = 6000 mm

<b>Alu-U-Profil</b>							
	Alu-U10	m	931200	9310	ALU-U-Aufsteckprofil 10 mm		Stange = 6000 mm
	Alu-U16	m	931205	9310	ALU-U-Aufsteckprofil 16 mm		Stange = 6000 mm

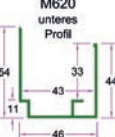
<b>Oberes und Unteres Profil für Akrapan</b>							
	M610 oberes Profil						
	M620 unteres Profil						
	für 5 bis 10 mm	m	931999	9310	<b>Preise auf Anfrage!</b>		
	für 16 bis 25 mm	m	931999	9310	<b>Preise auf Anfrage!</b>		

<b>Dichtung für Profile</b>							
		Stk.	931999	9310	<b>Preise auf Anfrage!</b>		

<b>Aluklebeband</b>							
	25 mm	Ro	931250	9310	Aluklebeband 25 mm		Rolle = 50 m
	38 mm	Ro	931251	9310	Aluklebeband 38 mm		Rolle = 50 m

<b>Dichtungsscheibe</b>							
	Für die sichere Befestigung von Lichtstegplatten (Farbe: weiss) /Pkg. =100 Stk.						
	6 mm	Stk.	931090	9310	Polyamid Dichtungsscheibe für 6 mm Platten		
	10 mm	Stk.	931095	9310	Polyamid Dichtungsscheibe für 10 mm Platten		
	16 mm	Stk.	931100	9310	Polyamid Dichtungsscheibe für 16 mm Platten		

Artikelbezeichnung	Größe	ME			
			Art.Nr.	Preis	R-Gr.
<b>Akralux Greca 5G/16</b>					
	6 m	m <sup>2</sup>	931020		9310 Trapez-Hohlkammerplatte in Polykarbonat, UV-Vergütet
	8 m	m <sup>2</sup>	931022		Höhe 40 mm, Stärke 16 mm, Plattenenden verschweißt, Transparent
Profilfüller					
		weiss	Stk.	910020	9120
	anthrazit	Stk.	910021	9120	

## Greca 5 16 mm

Oberlicht mit einzelner Platte

Lichtband mit mehreren Platten



0,50	2600 mm	2325 mm	1925 mm
0,75	2050 mm	2015 mm	1620 mm
1,00	1800 mm	1755 mm	1450 mm
1,25	1645 mm	1580 mm	1340 mm
1,50	1540 mm	1460 mm	1255 mm
1,75	1450 mm	1370 mm	1180 mm
2,00	1375 mm	1305 mm	1140 mm
2,25	1315 mm	1255 mm	1030 mm
2,50	1255 mm	1220 mm	960 mm
2,75	1200 mm	1170 mm	890 mm
3,00	1150 mm	1125 mm	820 mm

### Wellprofil

transparent	18/76	m <sup>2</sup>	931300	9310	Licht Wellplatte 3 mm, Akryl mit Wabenstruktur
bronze	18/76	m <sup>2</sup>	931310	9310	Länge: 6000 mm
Abstandhalter	18/76	pHd.	931350	9310	Abstandhalter für 18/76 Lichtwellplatte, transparent

Weiters führen wir für sie komplette Verglasungen in Polykarbonat (für Hallenbau, für Terrassenüberdachungen etc.)

Artikelbezeichnung	Größe	ME			
			Art.Nr.	Preis	R-Gr.
<b>Akralux Minicell</b>					
	35/207-3 6m	m <sup>2</sup>	931025		9310
	40/250-3 6m	m <sup>2</sup>	931027		9310
	40/250-3 8m	m <sup>2</sup>	931026		9310

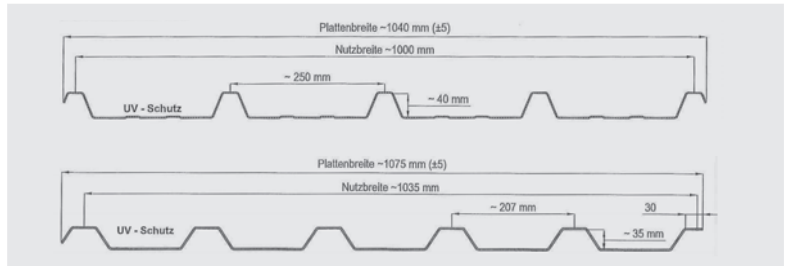
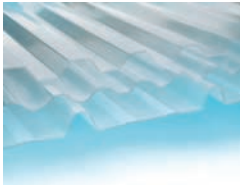

### Minicell 207/35

Lichtband mit mehreren Platten

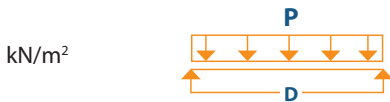

kN/m <sup>2</sup>	
0,50	1360 mm
0,75	1170 mm
1,00	1040 mm
1,25	940 mm
1,50	850 mm
1,75	765 mm
2,00	680 mm

### Minicell 250/40

Lichtband mit mehreren Platten

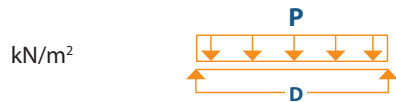

kN/m <sup>2</sup>	
0,50	1415 mm
0,75	1230 mm
1,00	1080 mm
1,25	940 mm
1,50	800 mm
1,75	660 mm
2,00	520 mm

### Akrapan Nut-Feder-Elemente

16	m <sup>2</sup>	931999	9310	
40	m <sup>2</sup>	931999	9310	

### Lichtplatte

3 mm	m <sup>2</sup>	931405	9310	Polycarbonat 3050x2050 mm
------	----------------	--------	------	---------------------------

Weiters führen wir für sie komplette Verglasungen in Polycarbonat (für Hallenbau, für Terrassenüberdachungen etc.)

//engineering innovation

# Lebensräume in einem neuen Licht.

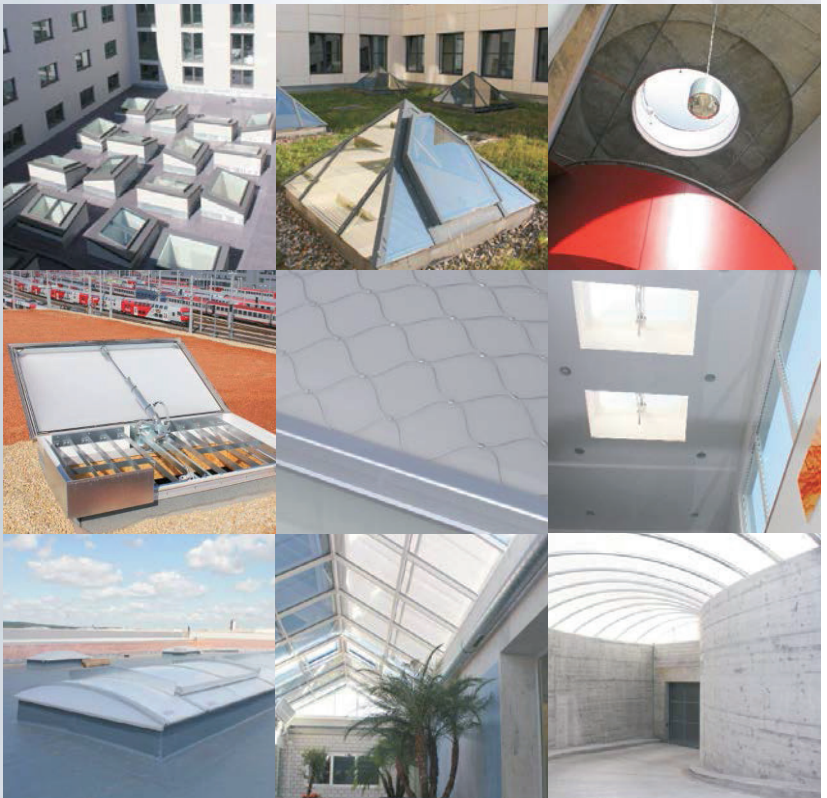

extraQualität  
made in Austria

Lichtkuppeln, Lichtbänder, Lichtpyramiden,  
Langlichtsysteme, Rauchabzüge, Lüftungssysteme

[www.tageslichttechnik.at](http://www.tageslichttechnik.at)

## Wemalux - M

Bestellgröße	Lichtkuppel inkl. Leichtmetall-Lüftungsrahmen thermisch getrennt				Aufpreis pro Schale für verbesserte Ausführung		
	2-schalig u=2,5W/m <sup>2</sup> K	3-schalig u=1,8W/m <sup>2</sup> K	4-schalig u=1,4W/m <sup>2</sup> K	5-schalig u=1,1W/m <sup>2</sup> K	Heatblock (red. Hitzeintrag)	Polycarbonat (Hagelschutz) Brandklasse B, s1, d0	AZ je Schale für Pyramiden-form
60 x 60							
70 x 70							
80 x 80							
90 x 90							
100 x 100							
120 x 120							
125 x 125							
140 x 140							
150 x 150							
160 x 160							
200 x 200							
220 x 220							
50 x 100							
50 x 150							
60 x 90							
60 x 160							
60 x 300							
80 x 180							
80 x 300							
90 x 120							
100 x 150							
100 x 200							
100 x 250							
100 x 300							
120 x 150							
120 x 180							
120 x 200							
120 x 210							
120 x 240							
120 x 270							
120 x 300							
125 x 225							
125 x 250							
125 x 300							
150 x 180							
150 x 210							
150 x 240							
150 x 250							
150 x 270							
150 x 300							
180 x 240							
180 x 250							
180 x 270							
180 x 300							
200 x 300							



## Wemalux - M

Lichte Deckenöffnung	obere lichte Weite	GFK-Aufsatzkranz 2-schalig, U-Wert 1,1 W/m²K mit PE-Außenschale				Metall-AK 80cm
		20cm	30cm	40cm	50cm	
60 x 60	49 x 49					
70 x 70	59 x 59					
80 x 80	69 x 69					
90 x 90	79 x 79					
100 x 100	89 x 89					
120 x 120	109 x 109					
125 x 125	114 x 114					
140 x 140	129 x 129					
150 x 150	139 x 139					
160 x 160	149 x 149					
180 x 180	169 x 169					
200 x 200	189 x 189					
220 x 220	209 x 209					
50 x 100	39 x 89					
50 x 150	39 x 139					
60 x 90	49 x 79					
60 x 160	49 x 149					
60 x 300	49 x 289					
80 x 180	69 x 169					
80 x 300	69 x 289					
90 x 120	79 x 109					
100 x 150	89 x 139					
100 x 200	89 x 189					
100 x 250	89 x 239					
100 x 300	89 x 289					
120 x 150	109 x 139					
120 x 180	109 x 169					
120 x 200	109 x 189					
120 x 210	109 x 199					
120 x 240	109 x 229					
120 x 270	109 x 259					
120 x 300	109 x 289					
125 x 225	114 x 214					
125 x 250	114 x 239					
125 x 300	114 x 289					
150 x 180	139 x 169					
150 x 210	139 x 199					
150 x 240	139 x 229					
150 x 250	139 x 239					
150 x 270	139 x 259					
150 x 300	139 x 289					
180 x 240	169 x 229					
180 x 250	169 x 239					
180 x 270	169 x 259					
180 x 300	169 x 289					
200 x 300	189 x 289					

		Wemalux Acustico "Flachdachfenster"			Absturzsicherungen			
Lichte Deckenöffnung	obere lichte Weite	2-fach, Isolierglas flache Eindeckung, Ug=1,0W/m²K (EN673)	3-fach, Isolierglas flache Eindeckung, Ug=0,6W/m²K (EN673)	Aufzahlung für Ausführung mit Sonnenschutz- glas	Life Net, Edelstahl zwischen den LK-Schalen	Life Glas Innenschale Sicherheits- glasscheibe	Life Guard verzinkt	Life Guard farb- beschichtet in RAL
		inkl. hagelsicherer PC-Vorsatzschale					zum nachträglichen Einbau in allen Bestandskuppeln	
60 x 60	49 x 49							
70 x 70	59 x 59							
80 x 80	69 x 69							
90 x 90	79 x 79							
100 x 100	89 x 89							
120 x 120	109 x 109							
125 x 125	114 x 114							
140 x 140	129 x 129							
150 x 150	139 x 139							
160 x 160	149 x 149							
180 x 180	169 x 169							
200 x 200	189 x 189							
220 x 220	209 x 209							
50 x 100	39 x 89							
50 x 150	39 x 139							
60 x 90	49 x 79							
60 x 160	49 x 149							
60 x 300	49 x 289							
80 x 180	69 x 169							
80 x 300	69 x 289							
90 x 120	79 x 109							
100 x 150	89 x 139							
100 x 200	89 x 189							
100 x 250	89 x 239							
100 x 300	89 x 289							
120 x 150	109 x 139							
120 x 180	109 x 169							
120 x 200	109 x 189							
120 x 210	109 x 199							
120 x 240	109 x 229							
120 x 270	109 x 259							
120 x 300	109 x 289							
125 x 225	114 x 214							
125 x 250	114 x 239							
125 x 300	114 x 289							
150 x 180	139 x 169							
150 x 210	139 x 199							
150 x 240	139 x 229							
150 x 250	139 x 239							
150 x 270	139 x 259							
150 x 300	139 x 289							
180 x 240	169 x 229							
180 x 250	169 x 239							
180 x 270	169 x 259							
180 x 300	169 x 289							
200 x 300	189 x 289							

## Zubehör Wemalux-M

### Lüfter manuell betätigt:

Antrieb Manuell ohne Kurbelstange, SOLO, Hub 300mm	
Antrieb Manuell ohne Kurbelstange, Tandem, Hub 300mm, ab LD 150x150cm	
Dachausstieg, bis Größe 150x150cm	
Zulage Dachausstieg auf Lüftungsantrieb	

### Lüfter elektrisch, 230V/50Hz Soloausführung, Hub 300mm:

Schubspindelantrieb	
Schubspindelantrieb, mehrpolig für Endlagenanzeige	
Kettenschubantrieb (nicht mit Wemasmog nach EN)	

### Lüfter elektrisch, 230V/50Hz Soloausführung, Hub 500mm:

Schubspindelantrieb	
Schubspindelantrieb, mehrpolig für Endlagenanzeige	
Kettenschubantrieb (nicht mit Wemasmog nach EN)	

### Lüfter elektrisch, 24VDC Soloausführung

Schubspindelantrieb, Hub 300mm	
Schubspindelantrieb, Hub 500mm	
Kettenschubantrieb, Hub 300mm (nicht mit Wemasmog)	
Kettenschubantrieb, Hub 500mm (nicht mit Wemasmog)	

### Lüfter pneumatisch, Soloausführung

Lüfter pneumatisch, Soloausführung, Hub 300mm	
Lüfter pneumatisch, Soloausführung, Hub 500mm	

### Preise Tandemausführung = Soloausführung x 2

### Zubehör Lüftungssysteme

Teleskopkurbelstange, ausziehbar von 175cm bis 300cm	
Lüfertaster 230VAC, UP	
Lüfertaster mit Kontrolllicht 230VAC, UP	
Lüftungs-Schlüsselschalter, ohne Halbzylinder, UP	
Pneumatisches 5/2-Tastenventil im Kasten	
Pneumatisches 5/2-Tastenventil, elektrisch AUF/ZU, im Kasten	
Wind-Regenschließautomatik	



# Absturzsicherung

Unterteilung

Anschlagpunkte

Seilsysteme

PSA

---



# Wenn aus Vertrauen Sicherheit wird.

---

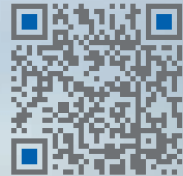
Besuchen Sie  
unsere Webseite!



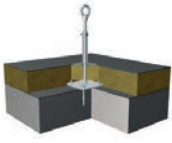
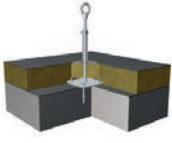
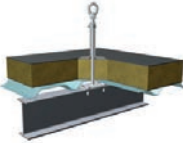
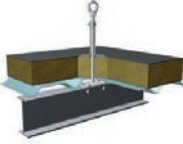
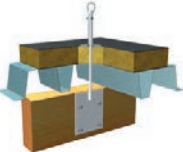

**LUX-top**<sup>®</sup>  
Absturzsicherungen  
[www.lux-top-absturzsicherungen.de](http://www.lux-top-absturzsicherungen.de)

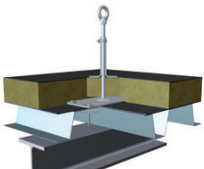
St-Quadrat Absturzsicherung	Größe	ME			
			Art.Nr.	Preis	R-Gr.
<b>Variante 2</b>					
	ASP 20	Stk.	951222	9500	Einbau durch aufdübeln einschl. Befestigungsmaterial auf
	ASP 30	Stk.	951020	9500	Betondecken oder Betonbinder, mind. 250 mm breit.
	ASP 40	Stk.	951021	9500	Beton mind. B25, mit schmaler Fußplatte
	ASP 50	Stk.	951025	9500	komplett aus V2A Edelstahl, mit abnehmbarer Anschlagöse wie oben aber leicht verstärkt (18 mm) für höhe 50 cm
<b>Variante 2 - AP</b>					
	ASP 30	Stk.	951030	9500	wie oben, jedoch
	ASP 40	Stk.	951031	9500	verstärkt ausgeführt als Anfangs- bzw. Endpunkt
	ASP 50	Stk.	951032	9500	
	ASP 60	Stk.	951035	9500	
<b>Variante 4</b>					
	ASP 20	Stk.	951222	9500	Einbau durch aufschrauben einschl. Befestigungsmaterial auf
	ASP 30	Stk.	951060	9500	Stahlträger mind. 150 mm breit, mit schmaler Fußplatte
	ASP 40	Stk.	951061	9500	komplett aus V2A Edelstahl, mit abnehmbarer Anschlagöse
	ASP 50	Stk.	951062	9500	wie oben, aber leicht verstärkt (18 mm) für höhe 50 cm
<b>Variante 4-AP</b>					
	ASP 20	Stk.	951222	9500	
	ASP 30	Stk.	951070	9500	wie oben, jedoch
	ASP 40	Stk.	951071	9500	verstärkt ausgeführt als Anfangs- bzw. Endpunkt
	ASP 50	Stk.	951072	9500	
	ASP 60	Stk.	951222	9500	
<b>Variante 6</b>					
	ASP 20	Stk.	951222	9500	Einbau durch aufschrauben auf schmalen Holzbalken,
	ASP 30	Stk.	951010	9500	Material an Holzleimbinder, Mindeshöhe 250 mm, komplett
	ASP 40	Stk.	951011	9500	aus Edelstahl V2A, mit abnehmbarer Anschlagöse
	ASP 50	Stk.	951012	9500	wie oben, aber leicht verstärkt (18 mm) für höhe 50 cm
<b>Variante 7</b>					
	ASP 20	Stk.	951222	9500	Einbau durch aufschrauben auf schmalen Holzbalken,
	ASP 30	Stk.	951095	9500	Balken mind. 100 x 160 mm, komplett aus Edelstahl V2A,
	ASP 40	Stk.	951096	9500	mit abnehmbarer Anschlagöse, einschl. Befestigungsmaterial
	ASP 50	Stk.	951097	9500	wie oben, aber leicht verstärkt (18 mm) für höhe 50 cm
<b>Variante 7-AP</b>					
	ASP20	Stk.	951103	9500	wie oben, jedoch
	ASP 40	Stk.	951099	9500	verstärkt ausgeführt als Anfangs- bzw. Endpunkt
	ASP 50	Stk.	951098	9500	
	ASP60	Stk.	951100	9500	





St-Quadrat Absturzsicherung	Größe	ME				
			Art.Nr.	Preis	R-Gr.	
<b>Variante 9</b>						
	ASP 20	Stk.	951222	9500	Einbau durch Kippdübel auf alle gängigen Trapezbleche mit einer Mindeststärke von 0,75 mm, einschl. Befestigungsmat.,	
	ASP 30	Stk.	951222	9500	komplett aus Edelstahl V2A	
	ASP 40	Stk.	951130	9500		
	ASP 50	Stk.	951222	9500	wie oben, aber leicht verstärkt (18 mm) für höhe 50 cm	

<b>Variante 9- AP</b>						
	ASP 20	Stk.	951222	9500	wie oben, jedoch	
	ASP 30	Stk.	951222	9500	verstärkt ausgeführt als Anfangs- bzw. Endpunkt	
	ASP 40	Stk.	951132	9500		
	ASP 50	Stk.	951222	9500		
	ASP 60	Stk.	951222	9500		



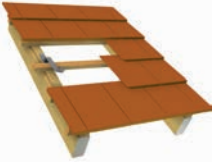

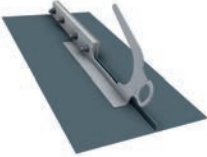
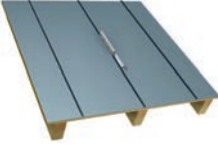
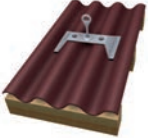
<b>LUX-TOP Falz</b>						
	420	Stk.	951150	9500	Der neue Anschlagpunkt für Stehfalzdächer	
	570	Stk.	951155	9500	Vorteile: durchdringungsfrei, schnelle Montage, für alle	
	590	Stk.	951160	9500	Baubreiten, geprüft nach EN 795	
	720	Stk.	951165	9500	Zugelassen für Kalzip, Bemo Systems, Falz-Ripp Interfalz, Alufalz - Aluform, LM Clip-Falz, Fischer Kliptec	
	330-460	Stk.	951167	9500	wie oben, jedoch	
	480-610	Stk.	951168	9500	verstellbar	

<b>LUX-TOP RVT</b>						
		Stk.	951127	9500	Der neue Anschlagpunkt für Dachpaneele und Trapezbleche komplett aus Edelstahl	
					Montage mit Dichtband und Preßlaschblindnieten geprüft ab einer Blechstärke von 0,5 mm nach EN 795	
					inkl. Befestigungsmaterial	

<b>Variante ONE</b>						
	ASPONE	Stk.	951170	9500	Einzelansschlagpunkt aus Edelstahl, inkl. Befestigungsmaterial geprüft nach EN 795	

St-Quadrat Absturzsicherung	Größe	ME			
			Art.Nr.	Preis	R-Gr.
<b>LUX-TOP SDA</b>					
	Ziegel	Stk.	951135	9500	Steildachanschlagpunkt für Ziegeldeckung, nach EN 795, aus Edelstahl V2A, inkl. Befestigung
<b>LUX-TOP SDH</b>					
	Schiefer	Stk.	951140	9500	wie oben, allerdings mit Leiterhaken für Flache Deckungsarten
	Ziegel	Stk.	951145	9500	wie oben, allerdings mit Leiterhaken für Ziegeldeckung
	Biber	Stk.	951146	9500	wie oben, allerdings mit Leiterhaken für Biberdeckung
	Falz	Stk.	951148	9500	wie oben, allerdings mit Leiterhaken für Falzdächer
<b>LLUX TOP SDA Falz</b>					
		Stk.	951136	9500	Steildachanschlagpunkt für Falzdeckung nach EN 795, aus Edelstahl V2A, inkl. Befestigung
<b>LUX-TOP II</b>					
	WP V	Stk.	951222	9500	Steildachanschlagpunkt für Welleternit nach EN 795, aus Edelstahl V2A, inkl. Befestigung
<b>LUX-TOP MOBIL E</b>					
	100-100	Stk.	951222	9500	Anschlagpunkt ohne Dachdurchdringung Anfang- Eck. Und Endpunkt
	100-50	Stk.	951222	9500	schmal als Zwischenpunkt bei Seilsystem



St-Quadrat Absturzsicherung	Größe	ME			
			Art.Nr.	Preis	R-Gr.
<b>LUX-TOP LS II</b>					
		Stk.	951260	9500	Leitersicherung für Steildach
<b>LUX-TOP LS III</b>					
		Stk.	951265	9500	Leitersicherung für Flachdach
<b>LUX-TOP FSE 2002</b>					
	FSE 2002	Stk.	951206	9500	Edelstahlseil Grundmodul, Länge: 7,50 m, 8 mm Seil, Konstruktion 7x7 mm, an den Enden jeweils ein Gabelterminal und ein Wantenspanner verpresst, die Haltepunkte sind nicht überfahrbar.
<b>LUX-TOP FSE 2003</b>					
	FSE 2003	Stk.	951208	9500	Edelstahlseil Grundmodul, Länge: 22,50 m, 8 mm Seil, Konstruktion 7x7 mm, an den Enden jeweils ein Gabelterminal und ein Wantenspanner verpresst, die Haltepunkte sind überfahrbar und bereits auf dem Seil befestigt.
<b>Montagewerkzeug</b>					
	Schälbohrer	Stk.	951222	9500	
	Montageset	Stk.	951222	9500	für Seilmontage komplett
	Nietzange	Stk.	951222	9500	für Presslaschblindnieten
	Verleihgebühr	Stk.	951222	9500	Verleihgebühr für Montagewerkzeug pro Tag
<b>Geräteschrank Rot</b>					
		Stk.	951410	9500	zur Aufbewahrung von PSA Wandmontage, mit Schloss, 340x730x222 mm
<b>Auffanggurt</b>					
	MAS 30	Stk.	951400	9500	gepr. DIN-EN 361+1497
<b>Auffängerät</b>					
	MAS 11	Stk.	951405	9500	Kernmantelseil 10 m

St-Quadrat Absturzsicherung	Größe	ME			
			Art.Nr.	Preis	R-Gr.
<b>Zubehör LUX-TOP</b>					
		Stk.	951200	9500	Eindichtset für bituminöse Abdichtung
		Stk.	951201	9500	Eindichtset für bituminöse Abdichtung verstärkte Ausführung
		Stk.	951210	9500	Eindichtset für PVC-weich Abd. inkl. Schrumpfschl. 20 mm
		Stk.	951211	9500	wie oben jedoch 30 mm
		Stk.	951230	9500	Eindichtset für Blechflachdach, Typ "Dektite"
		Stk.	951219	9500	Eindichtset für Sarnafil TG
		Stk.	951221	9500	Eindichtset für Sarnafil TG verstärkte Ausführung
		Stk.	951300	9500	Anschlagöse aus Edelstahl komplett
<b>Zubehör Seilsysteme</b>					
	Seil	m	951040	9500	Edelstahlseil 8 mm (7x7)
Spannelement	Spannelement	Stk.	951043	9500	Spannelement incl. Anfangs- und Endterminal für Edelstahlseil
	SKE	Stk.	951041	9500	Seilkrafterhalter
	Typ Z	Stk.	951047	9500	Seilzwischenhalter gerade für System überfahrbar mit Hutmutter
Typ Z	Typ W	Stk.	951065	9500	Seilzwischenhalter gerade für die Wandmontage mit Hutmutter
	Typ W				
	Seilführung	Stk.	951048	9500	Seilführung 90° zum freien überfahren von Eckpunkten
			951038	9500	wie oben, jedoch Winkel verstellbar
	SG-A	Stk.	951049	9500	Seilgleiter SG-A zum Überfahren von Seilzwischen- und Eckhaltern
	SG-A	Stk.	951046	9500	Eckverstärkung als Seilunterstützung an Eckpunkten
	Stoßverb.	Stk.	951044	9500	Stoßverbinder zur geradlinigen Kopplung von Niroseil
	Eckverb.	Stk.	951045	9500	Eckverbinder zur Kopplung von zwei Edelstahlseilen am Eckpunkt
	Eckverb. 0	Stk.	951039	9500	Eckverstärkung offen für nachträgliche Montage 45, 90, 135 Grad
	Verteiler	Stk.	951222	9500	Verteilerscheibe
	Endterminal	Stk.	951037	9500	Endterminal

St-Quadrat Absturzsicherung	Größe	ME			
			Art.Nr.	Preis	R-Gr.

**Variante 9-18 mm**



ASP30	Stk.	951222	9500	Einbau durch Kippdübel auf Holzschalung
ASP40	Stk.	951222	9500	komplett aus Edelstahl V2A
ASP 50	Stk.	951222	9500	

**Variante 9- 26mm**



ASP30	Stk.	951222	9500	wie oben, jedoch
ASP40	Stk.	951222	9500	verstärkt ausgeführt als Anfangs- bzw. Endpunkt
ASP 50	Stk.	951222	9500	

**LUX-TOP SDA 2**



	Stk.	46009	400	Steildachanschlagpunkt für FIGO Amade Dachplatte , aus Edelstahl nach DIN EN795, inkl. Befestigung Verwendung nur mit Systemgrundplatte
--	------	-------	-----	---

**LUX-TOP RVT-2**



	Stk.	46019	400	Anschlagpunkt für Seilmontage für FIGO Amade Dachplatte, aus Edelstahl nach DIN EN795, inkl. Befestigung Verwendung nur mit Systemgrundplatte
--	------	-------	-----	---

	Größe	ME			
			Art.Nr.	Preis	R-Gr.

### Einzelanschlagpunkt für Beton Hohldile



300	Stk.	951222	9500	
400	Stk.	951222	9500	
500	Stk.	951222	9500	
600	Stk.	951222	9500	

### Zwischenstütze für Beton Hohldile



300	Stk.	951222	9500	
400	Stk.	951222	9500	
500	Stk.	951222	9500	
600	Stk.	951222	9500	

### Eck- und Endstütze für Beton Hohldile



300	Stk.	951222	9500	
400	Stk.	951222	9500	
500	Stk.	951222	9500	
600	Stk.	951222	9500	
700	Stk.	951222	9500	
800	Stk.	951222	9500	

### Einzelanschlagpunkt für Holz Steildach



Sling	Stk.	951222	9500	
-------	------	--------	------	--

### Sicherheitsdachhaken für Holz Steildach



	Stk.	951222	9500	
--	------	--------	------	--

### Zwischenstütze für Holz Steildach





300	Stk.	951222	9500	
400	Stk.	951222	9500	
500	Stk.	951222	9500	
600	Stk.	951222	9500	

### Eck- und Endstütze für Holz Steildach



300	Stk.	951222	9500	
400	Stk.	951222	9500	
500	Stk.	951222	9500	
600	Stk.	951222	9500	
700	Stk.	951222	9500	
800	Stk.	951222	9500	

	Größe	ME			
			Art.Nr.	Preis	R-Gr.
<b>Einzelanschlagpunkt für Trapezblech Tragschale</b>					
	300	Stk.	951222	9500	
	400	Stk.	951222	9500	
	500	Stk.	951222	9500	
	600	Stk.	951222	9500	

<b>Zwischenstütze für Trapezblech Tragschale</b>					
	300	Stk.	951222	9500	
	400	Stk.	951222	9500	
	500	Stk.	951222	9500	
	600	Stk.	951222	9500	

<b>Eck- und Endstütze für Trapezblech Tragschale</b>					
	300	Stk.	951222	9500	
	400	Stk.	951222	9500	
	500	Stk.	951222	9500	
	600	Stk.	951222	9500	
	700	Stk.	951222	9500	
	800	Stk.	951222	9500	

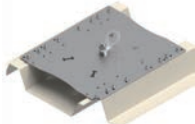
<b>Einzelanschlagpunkt für Trapezblech Deckschale</b>					
		Stk.	951222	9500	

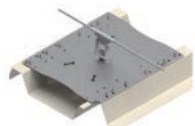
<b>Zwischenstütze für Trapezblech Deckschale</b>					
		Stk.	951222	9500	

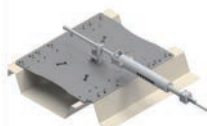
<b>Eck- und Endstütze für Trapezblech Deckschale</b>					
		Stk.	951222	9500	

	Größe	ME			
			Art.Nr.	Preis	R-Gr.
<b>Einzelanschlagpunkt für Stehfalz</b>					

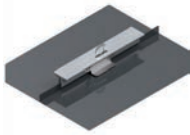

Stk.	951222	9500			

<b>Zwischenstütze für Stehfalz</b>					
------------------------------------	--	--	--	--	--

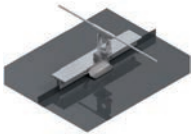

Stk.	951222	9500			

<b>Eck- und Endstütze für Stehfalz</b>					
--	--	--	--	--	--

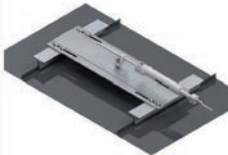

Stk.	951222	9500			







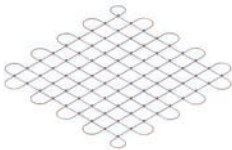



<b>Sicherheitdachhaken für Stehfalz</b>					
---	--	--	--	--	--













Stk.	951222	9500			

<b>Lichtkuppeldurchsturzicherung</b>					
--------------------------------------	--	--	--	--	--



m <sup>2</sup>	951222	9500			

	Größe	ME			
			Art.Nr.	Preis	R-Gr.
<b>Zubehör Seilssysteme</b>					
	Seil	m	951222	9500	Edelstahlseil 8 mm (7x7)
	Typenschild	Stk.	951222	9500	
	Endschlossset	Stk.	951222	9500	
	Endschlossbefestigung	Stk.	951222	9500	kurz
	Endschlossbefestigung	Stk.	951222	9500	Fassade
	Endschlossbefestigung	Stk.	951222	9500	Betonwand
	Endschlossbefestigung	Stk.	951222	9500	Winkel 90°
	Endschlossbefestigung	Stk.	951222	9500	Winkel 30° bis 180°
	Endschlossbefestigung	Stk.	951222	9500	lang
	Seilzwischenhalter	Stk.	951222	9500	überfahrbar
	Seilzwischenhalter	Stk.	951222	9500	Fassade überfahrbar
	Seilzwischenhalter	Stk.	951222	9500	längsseitige Befestigung überfahrbar
	Seilzwischenhalter	Stk.	951222	9500	längsseitige Holzbefestigung Befestigung überfahrbar

	Größe	ME			
			Art.Nr.	Preis	R-Gr.
<b>Zubehör Seilssysteme</b>					
	Eckdurchlaufelemente	Stk.	951222	9500	90°
	Bogen	Stk.	951222	9500	80°
		Stk.	951222	9500	105°
		Stk.	951222	9500	120°
	Eckdurchlaufelemente	Stk.	951222	9500	135°
	Eckdurchlaufelemente	Stk.	951222	9500	Fassade 90°
	Eckdurchlaufelemente	Stk.	951222	9500	Fassade 90°
	Eckdurchlaufelemente	Stk.	951222	9500	Verlängerungsrohr
	Eckdurchlaufelemente	Stk.	951222	9500	Verlängerungsrohr 90°
	Eckdurchlaufelemente	Stk.	951222	9500	Beidseitig abgesetzt
	Eckdurchlaufelemente	Stk.	951222	9500	einseitig abgesetzt
	Eckdurchlaufelemente	Stk.	951222	9500	variabel bis 135°
	Seilgleiter	Stk.	951222	9500	abnehmbar
	Seilgleiter	Stk.	951222	9500	nicht abnehmbar
	Rollenseilgleiter	Stk.	951222	9500	abnehmbar
	Rollenseilgleiter	Stk.	951222	9500	nicht abnehmbar

**Dies ist ein Auszug aus der Innotech Produktpalette. Weitere Produkte auf Anfrage!**





## INNO|doc – DIE DOKU-APP FÜR IHRE SICHERHEIT.

Einfacher – schneller – übersichtlicher!  
Jetzt anmelden unter: [innodoc@innotech.at](mailto:innodoc@innotech.at)



**ES IST NICHT EGAL, FÜR WELCHE ABSTURZSICHERUNG SIE SICH ENTSCHEIDEN.**



### PERMANENTE SICHERUNG

EAP-Sicherheitsdachhaken  
Seilsicherungs-Systeme  
Schienensysteme

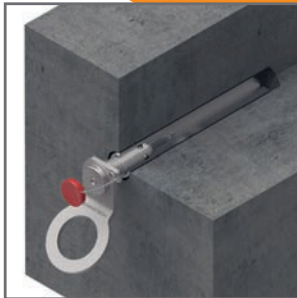

### TEMPORÄRE SICHERUNG

Temporäre Durchsturzsicherung  
Temporäre Seilsicherungs-Systeme  
Abnehmbare EAP

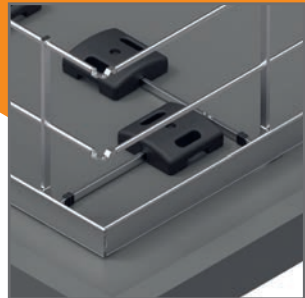

### KOLLEKTIVE SICHERUNG

Fenster-Absturzsicherung  
Durchsturzsicherung  
Geländer

[www.innotech.at](http://www.innotech.at)



## Bauder

Unterteilung

Preisliste Bauder



Dichten



Dämmen



Begrünen



Energie  
Gewinnen

## Sichere Dachsysteme.

Alles rund ums Dichten,  
Dämmen, Begrünen und  
Energie gewinnen.

**BAUDER**  
macht Dächer sicher.

[www.bauder.at](http://www.bauder.at)

## Preisliste 2018



**Gültig in Österreich ab 12. März 2018**

Mit dem Erscheinen dieser  
Preisliste verlieren alle früheren  
Ausgaben ihre Gültigkeit.  
Änderungen behalten wir uns vor.

# Preisliste 2018

## Inhaltsübersicht

### FLACHDACH ABDICHTUNG BITUMEN

#### Bitumen-Dachbahnen

Obere Abdichtungslagen, flämmbar .....	6
Obere Abdichtungslagen, kaltselbstklebend .....	6
Obere Abdichtungslagen, wurzelfest .....	6
Erste Abdichtungslagen, flämmbar .....	7
Erste Abdichtungslagen, kaltselbstklebend .....	7
Erste Abdichtungslagen, wurzelfest .....	8
Dampfsperren, flämmbar .....	8
Dampfsperren, kaltselbstklebend .....	8
Trenn- und Ausgleichslagen, Spezialbahnen .....	9
Bitumen-Dach- und Dichtungsbahnen .....	9
Bitumen-Massen/Zubehör .....	9
Schutzschichten .....	9

### FLACHDACH ABDICHTUNG KUNSTSTOFF

#### Kunststoff-Dachbahnen FPO

BauderTHERMOPLAN Dachbahnen .....	10
BauderTHERMOPLAN kaltselbstklebende Bahnen .....	10
BauderTHERMOFIN Dachbahnen .....	11
Zubehör FPO	
Formteile, Durchführungen, Einfassungen .....	12
PE-Dampfbremse .....	12
Fixierung .....	12
Verbundblech .....	13
Trenn- und Schutzlage .....	13
Entwässerung .....	14
Dunstrohr .....	14
Kabel- und Schlauchdurchführung .....	14
Reiniger, Kleber, Primer .....	15
Bauder Sprüh-Kontaktkleber FPO .....	15
Kiesfangleiste .....	15
Schneefangsystem .....	15
Werkzeuge, Hilfsmittel .....	15

#### Kunststoff-Dachbahnen PVC-P

BauderTHERMOFOL Dachbahnen .....	16
Zubehörbahnen, Bänder .....	16
Zubehör PVC	
Formteile, Durchführungen, Einfassungen .....	17
PE-Dampfbremse .....	17
Bauder Sprüh-Kontaktkleber PVC .....	17
Fixierung .....	18
Verbundblech .....	18
Kabel- und Schlauchdurchführung .....	18
Entwässerung .....	18
Trenn- und Schutzlage .....	18
Dunstrohr .....	19
Reiniger, Nahtsicherungsmittel, Kleber .....	19
Kiesfangleiste .....	19
Schneefangsystem .....	19
Werkzeuge und Hilfsmittel .....	19

### FLACHDACH ABDICHTUNG FLÜSSIGKUNSTSTOFF

#### NEU BauderLIQUITEC PU Abdichtung

BauderLIQUITEC PU Detail .....	20
BauderLIQUITEC PU Starterset .....	20
BauderLIQUITEC Vlies 165 Gramm .....	20

#### NEU BauderLIQUITEC Zubehör allgemein

BauderLIQUITEC Reiniger .....	20
BauderLIQUITEC Primer Kunststoff .....	20
BauderLIQUITEC Primer Metall .....	20
BauderLIQUITEC Primer Metall Spray .....	20
BauderLIQUITEC Primer EPDM .....	20
BauderLIQUITEC Werkzeugkiste .....	20
BauderLIQUITEC Mischeimer .....	20

#### NEU BauderLIQUITEC PMMA Abdichtung

BauderLIQUITEC PMMA Detail .....	21
BauderLIQUITEC PMMA Universal .....	21
BauderLIQUITEC PMMA Katalysator .....	21
BauderLIQUITEC Vlies 110 Gramm .....	21

#### NEU BauderLIQUITEC PMMA Systemergänzungen

BauderLIQUITEC PMMA Grundierung Detail .....	21
BauderLIQUITEC PMMA Grundierung Beton .....	21
BauderLIQUITEC PMMA Grundierung Asphalt .....	21
BauderLIQUITEC PMMA Spachtelmasse .....	21
BauderLIQUITEC PMMA Fasermix .....	21
BauderLIQUITEC PMMA Finish .....	21
BauderLIQUITEC PMMA Stellmittel .....	21
Dosierungstabelle Katalysator .....	21

### FLACHDACH WÄRMEDÄMMUNG

#### Dämmstoffe für Flachdächer

BauderPIR FA Flachdachdämmplatten .....	22
BauderPIR M/MF Flachdachdämmplatten .....	22
BauderPIR T Gefälledämmplatten .....	22
BauderPIR T Linienentwässerung .....	22
BauderPIR KOMPAKT Gefälledämmplatten .....	23
BauderPIR Keile .....	23

#### Dämmstoffe für Fußboden und Terrassen

BauderPIR FA TE Terrassen-/Fußbodendämmpl. ....	23
BauderVIP TE Terrassendämmplatten .....	23

## DACHBEGRÜNUNG

### Trenn- und Schutzschicht

Faserschuttmatten .....	24
Trennvlies, Schutzvlies .....	24
Schutzmatten .....	24
Trennfolie .....	24

### Drän-/Wasserspeicherschicht, Filterschicht

SDF-Matten .....	24
Wasserspeicherplatten, Dränelemente .....	24
Mineraldrän .....	24
Filtervlies .....	24

### Vegetationssubstrate, Begrünung

Vegetationssubstrate/-erden .....	25
Flachballenstauden, Sedumsprossen .....	25
Samenmischung .....	25
Dünger .....	25
Gründach-Pakete .....	25

### Zubehör

Dachentwässerung .....	26
Kontrollschacht .....	26
Kiesfangleisten .....	26

## PHOTOVOLTAIK

### BauderSOLAR

Unterkonstruktion für Flachdächer .....	27
Unterkonstruktion für Gründächer .....	27
Solar Module .....	27
Wechselrichter .....	27
<b>NEU</b> Solarspeicher .....	27
Kabel .....	27

## ABSTURZSICHERUNG

### **NEU** Flachdach

Anschlagpunkte auf Beton .....	28
Anschlagpunkte auf Spannbeton-Hohldecke .....	28
Anschlagpunkte auf Holz .....	28
Anschlagpunkte auf Trapezblech .....	28
Anschlagpunkte auf Sandwichpaneele .....	28
Anschlagpunkte auf Stahl .....	28
Zubehör .....	28

### **NEU** Seilsysteme

Seilsystem BR 8, überfahrbar .....	29
Seilsystem BR 6, nicht überfahrbar .....	29

### **NEU** Aluminiumgeländer

Aluminiumgeländer Gründach .....	29
Aluminiumgeländer Flachdach .....	29

## STEILDACH WÄRMEDÄMMUNG

### Dämmstoffe für Steildächer

Wärmedämmung auf den Sparren .....	30
Wärmedämmung für Metall-/Schieferdächer .....	30
Kombidämmung .....	31
Wärmedämmung zwischen den Sparren .....	31
Innendämmung Dach/Keller .....	31

### **NEU** BauderPIR Dämmrahmen .....

## STEILDACH BAHNEN UND ZUBEHÖR

### Dachbahnen

Unterdeckbahnen - regensicher .....	32
Unterdachbahnen - für erhöhte Regensicherheit ..	32
Metalltrennlage - Bitumen .....	32
<b>NEU</b> Selbstklebende Kaschierlage .....	32
Dampfbremsen .....	32

### Befestigungselemente und Zubehör

<b>NEU</b> Befestigungselemente .....	33
Zubehör .....	33

## ANHANG

**Tabelle:** Dämmstoffdicken und U-Werte im Vergleich ... 34

**Übersicht:** Linienentwässerungssystem LES .....

# Flachdach Abdichtung

## Bitumen-Dachbahnen

Bauder 6

### Obere Abdichtungslagen, flämbar

Artikel-Nr.	Oberseite/Unterseite	Kaltbiegeverh./Wärmestandfestigkeit	m <sup>2</sup> /Rol.	m <sup>2</sup> /Pal.	€/m <sup>2</sup>
<b>BauderKARAT</b>	<b>Top-Polymerbitumenbahn</b>				<b>PG 01</b>
1717 0000	grünweiß/Folie	≤-40°/≥+150°	5	120	
1716 3000	graphitschwarz/Folie	≤-40°/≥+150°	5	120	
<b>Baukubit K5K<sup>1)</sup></b>	<b>Top-Polymerbitumenbahn</b>				<b>PG 01</b>
1721 2000	naturschiefer/Folie	≤-36°/≥+120°	5	120	
1722 0000	rotschiefer/Folie	≤-36°/≥+120°	5	120	
1719 0000	herbstbraun/Folie	≤-36°/≥+120°	5	120	
1718 3000	graphitschwarz/Folie	≤-36°/≥+120°	5	120	
1718 3005	basaltschwarz*/Folie	≤-36°/≥+120°	5	120	
<b>BauderPRO F<sup>1)</sup></b>	<b>Top-Polymerbitumenbahn, für einlagige Verlegung</b>				<b>PG 01</b>
1733 0000	grünweiß/Folie	≤-36°/≥+120°	5,5	132	
1732 0000	naturschiefer/Folie	≤-36°/≥+120°	5,5	132	
<b>BauderFLEX K5E<sup>1)</sup></b>	<b>Spezial-Elastomerbitumenbahn</b>				<b>PG 01a</b>
1772 2000	naturschiefer/Folie	≤-30°/≥+110°	5	120	
<b>BauderFLEX K4E<sup>1)</sup></b>	<b>Spezial-Elastomerbitumenbahn</b>				<b>PG 01a</b>
1763 2000	naturschiefer/Folie	≤-30°/≥+110°	7,5	150	
<b>BauderTHERM SL 500<sup>1)</sup></b>	Sanierungsbahn mit unterseitigen Thermstreifen				<b>PG 01b</b>
1635 2000	naturschiefer/Therm-Streifen	≤-30°/≥+105°	5	120	
<b>Bauder E-KV-5 S</b>	<b>Elastomerbitumenbahn nach ÖNORM B 3660</b>				<b>PG 01c</b>
1773 2003	naturschiefer/Folie	≤-25°/≥+100°	5	120	
<b>Bauder E-KV-4 S</b>	<b>Elastomerbitumenbahn nach ÖNORM B 3660</b>				<b>PG 01c</b>
1765 2001	naturschiefer/Folie	≤-25°/≥+100°	7,5	150	

### Obere Abdichtungslagen, kaltselfklebend

Artikel-Nr.	Oberseite/Unterseite	Kaltbiegeverh./Wärmestandfestigkeit	m <sup>2</sup> /Rol.	m <sup>2</sup> /Pal.	€/m <sup>2</sup>
<b>BauderTEC KSO SN<sup>1)</sup></b>	<b>Oberlagsbahn mit Schweißnaht</b>				<b>PG 01</b>
1618 2000	naturschiefer/Abziehfolie	≤-30°/≥+100°	5	140	
1618 2006	herbstbraun*/Abziehfolie	≤-30°/≥+100°	5	140	
1618 2009	basaltschwarz*/Abziehfolie	≤-30°/≥+100°	5	140	
<b>BauderTEC KSO</b>	<b>Oberlagsbahn nach ÖNORM B 3660</b>				<b>PG 01</b>
1603 2000	naturschiefer/Abziehfolie	≤-30°/≥+100°	5	140	

### Obere Abdichtungslagen, wurzelfest und flämbar

Artikel-Nr.	Oberseite/Unterseite	Kaltbiegeverh./Wärmestandfestigkeit	m <sup>2</sup> /Rol.	m <sup>2</sup> /Pal.	€/m <sup>2</sup>
<b>BauderSMARAGD<sup>1)</sup></b>	<b>Top-Polymerbitumenbahn; Wurzelschutzbahn nach FLL</b>				<b>PG 01</b>
1715 0000	grünweiss/Folie	≤-40°/≥+150°	5	120	
<b>BauderPLANT E<sup>1)</sup></b>	<b>Top-Polymerbitumenbahn; Wurzelschutzbahn nach FLL</b>				<b>PG 01</b>
1724 0000	grünschiefer/Folie	≤-36°/≥+120°	5	120	

 **Hinweis:** Färbige Oberlagsbahnen für den Einsatz im Alpendach nur chargenrein verwenden!

\* Lieferzeit auf Anfrage

<sup>1)</sup>Diese Produkte übertreffen in allen wesentlichen technischen Werten die jeweilige ÖNORM-Anforderung.

# Flachdach Abdichtung

## Bitumen-Dachbahnen

Bauder 7

Erste Abdichtungslagen, flämmbar					
Artikel-Nr.	Oberseite/Unterseite	Kaltbiegeverh./Wärmestandfestigkeit	m <sup>2</sup> /Rol.	m <sup>2</sup> /Pal.	€/m <sup>2</sup>
<b>BauderFLEX K5E<sup>1)</sup></b>	<b>Spezial-Elastomerbitumenbahn</b>				<b>PG 01a</b>
1760 0000	feinbestreut/Folie	≤-30°/≥+110°	5	120	
<b>BauderFLEX K4E<sup>1)</sup></b>	<b>Spezial-Elastomerbitumenbahn</b>				<b>PG 01a</b>
1776 0000	feinbestreut/Folie	≤-30°/≥+110°	7,5	150	
<b>BauderFLEX G4E<sup>1)</sup></b>	<b>Spezial-Elastomerbitumenbahn</b>				<b>PG 01a</b>
1740 0000	feinbestreut/Folie	≤-30°/≥+110°	5	150	
<b>BauderFLEX MF 30</b>	<b>Spezial-Elastomerbitumenbahn</b>				<b>PG 01a</b>
17510000	Folie/Folie	≤-30°/≥+110°	5	150	
<b>BauderKOMPAKT ULK<sup>1)</sup></b>	<b>Spezial-Elastomerbitumenbahn</b>				<b>PG 01a</b>
1785 0000	Folie/besandet	≤-30°/≥+100°	10	200	
<b>BauderTHERM UL 50<sup>1)</sup></b>					<b>PG 01b</b>
1633 0000	Vlies/Therm-Streifen	≤-30°/≥+100°	7,5	150	
<b>BauderTHERM UL 30<sup>1)</sup></b>					<b>PG 01b</b>
1632 0000	Vlies/Therm-Streifen	≤-15°/≥+100°	7,5	150	
<b>Bauder E-KV-5</b>	<b>Elastomerbitumenbahn</b> nach ÖNORM B 3660				<b>PG 01c</b>
1762 0008	feinbestreut/Folie	≤-15°/≥+100°	5	120	
<b>Bauder E-KV-4</b>	<b>Elastomerbitumenbahn</b> nach ÖNORM B 3660				<b>PG 01c</b>
1754 0007	feinbestreut/Folie	≤-15°/≥+100°	10	150	
<b>Bauder E-GG-4</b>	<b>Elastomerbitumenbahn</b> nach ÖNORM B 3660				<b>PG 01c</b>
1745 0000	feinbestreut/Folie	≤-25°/≥+100°	5	150	
<b>Bauder PYE PV 200 DD</b>	<b>Elastomerbitumenbahn</b>				<b>PG 01c</b>
1783 0000	besandet/besandet	≤-25°/≥+100°	10	200	

Erste Abdichtungslagen, kaltselfstklebend					
Artikel-Nr.	Oberseite/Unterseite	Kaltbiegeverh./Wärmestandfestigkeit	m <sup>2</sup> /Rol.	m <sup>2</sup> /Pal.	€/m <sup>2</sup>
<b>BauderTEC ELWS DUO<sup>1)</sup></b>	erste Lage/Anschlussbahn mit variabler Nahtverklebung und Dampfdruckausgleichsschicht				<b>PG 01</b>
1617 0000	Folie/Abziehfolie	≤-30°/≥+100°	7,5	180	
<b>BauderTEC KSA</b>	erste Lage bzw. Anschlussbahn nach ÖNORM B 3660				<b>PG 01</b>
1599 0000	Folie/Abziehfolie	≤-30°/≥+100°	10	200	
<b>BauderTEC KSA DUO<sup>1)</sup></b>	3 mm, erste Lage mit variabler Nahtverklebung				<b>PG 01</b>
1606 0000	Folie/Abziehfolie	≤-30°/≥+100°	7,5	180	
<b>BauderTEC KSA DUO<sup>1)</sup></b>	4 mm, erste Lage mit variabler Nahtverklebung				<b>PG 01</b>
1606 0006	Folie/Abziehfolie	≤-30°/≥+100°	7,5	150	

\* Lieferzeit auf Anfrage



Erste Abdichtungslagen , wurzelfest und flämbar						PG 01
Artikel-Nr.	Oberseite/Unterseite	Kaltbiegeverh./Wärmestandfestigkeit	m <sup>2</sup> /Rol.	m <sup>2</sup> /Pal.	€/m <sup>2</sup>	
<b>Bauder EP 4 WSB</b>	<b>Elastomerbitumenbahn;</b> (E-KV-4 wf)Wurzelschutz LDA geprüft, nach ÖNORM B 3660					<b>PG 01c</b>
1934 0005	feinbestreut/Folie	≤-20°/≥+100°	8	160		
<b>Bauder EP 5 WSB</b>	<b>Elastomerbitumenbahn;</b> (E-KV-5 wf)Wurzelschutz LDA geprüft, nach ÖNORM B 3660					<b>PG 01c</b>
1934 0006	feinbestreut/Folie	≤-20°/≥+100°	8	120		
Dampfsperren, flämbar <small>sd ≥ 1000 m</small>						PG 01
Artikel-Nr.	Oberseite/Unterseite	Kaltbiegeverh./Wärmestandfestigkeit	m <sup>2</sup> /Rol.	m <sup>2</sup> /Pal.	€/m <sup>2</sup>	
<b>BauderFLEX DNA<sup>1)</sup></b>	<b>Spezial-Elastomerbitumenbahn</b> Dampfsperrschweißbahn mit Notabdichtungsfunktion					<b>PG 01a</b>
1327 0000	feinbestreut/Folie	≤-30°/≥+110°	5	150		
<b>BauderKOMPAKT DSK<sup>1)</sup></b>	<b>Spezial-Elastomerbitumenbahn,</b> Dampfsperrklebebahn					<b>PG 01a</b>
1330 0000	feinbestreut/feinbestreut	≤-25°/≥+70°	10	240		
<b>BauderTHERM DS 2<sup>1)</sup></b>	Dampfsperrbahn, Breite 1,08 m, Reissverschlussprinzip					<b>PG 01b</b>
1630 0000	Thermstreifen/Thermstreifen	≤-6°/≥+70°	8,1	162		
<b>Bauder Super AL-E<sup>1)</sup></b>	Dampfsperrbahn					<b>PG 01c</b>
1329 0000	feinbestreut/Folie	≤-20°/≥+70°	7,5	180		
<b>Bauder Super AL-E PLUS<sup>1)</sup></b>	Dampfsperrbahn (E-ALGV-4) nach ÖNORM B 3666					<b>PG 01c</b>
1329 0009	naturstrieber/Folie	≤-20°/≥+70°	7,5	150		
<b>Bauder Super AL-E PLUS<sup>1)</sup> 5 mm</b>	Dampfsperrbahn (E-ALGV-5) nach ÖNORM B 3666					<b>PG 01c</b>
1329 0008	naturstrieber/Folie	≤-20°/≥+70°	7,5	112,5		
<b>Bauder VA 4</b>	Dampfsperrbahn (ALGV-4) nach ÖNORM B 3666					<b>PG 02</b>
1331 0000	feinbestreut/Folie	≤0°/≥+70°	5	150		
Dampfsperren, kaltselfstklebend <small>sd ≥ 1000 m</small>						PG 01
Artikel-Nr.	Oberseite/Unterseite	Kaltbiegeverh./Wärmestandfestigkeit	m <sup>2</sup> /Rol.	m <sup>2</sup> /Pal.	€/m <sup>2</sup>	
<b>BauderTHERM DS 1 DUO<sup>1)</sup></b>	Dampfsperrbahn, Breite 1,08 m, oben Therm-Streifen, unten kaltselfstklebend					<b>PG 01b</b>
1661 0000	Therm-Streifen/Abziehfolie	≤-25°/≥+70°	8,1	162		
<b>BauderTEC DBR</b>	Dampfsperrbahn brandlastreduziert, Breite 1,25 m					<b>PG 01</b>
1597 0000	Alu-Folie/Abziehfolie	≤-40°/≥+110°	75	1500		
<b>BauderTEC KSD DUO<sup>1)</sup></b>	Dampfsperrbahn mit variabler Nahtverklebung					<b>PG 01</b>
1619 0000	Alu-Folie/Abziehfolie	≤-30°/≥+100°	15	360		
<b>BauderTEC KSD</b>	Dampfsperrbahn (E-ALGV-1,5-sk), nach ÖNORM B 3666					<b>PG 01</b>
1601 0000	Alu-Folie/Abziehfolie	≤-30°/≥+100°	15	360		
<b>BauderTEC KSD feinbestreut<sup>1)</sup></b>	Dampfsperrbahn, Breite 1,08 m					<b>PG 01</b>
1628 0000	feinbestreut/Abziehfolie	≤-25°/≥+70°	10,8	259,20		

\* Lieferzeit auf Anfrage

<sup>1)</sup>Diese Produkte übertreffen in allen wesentlichen technischen Werten die jeweilige ÖNORM-Anforderung.

# Flachdach Abdichtung

## Bitumen-Dachbahnen

### Trenn- und Ausgleichslagen, Spezialbahnen

Artikel-Nr.	Oberseite/Unterseite	Kaltbiegeverh./Wärmestandfestigkeit	m <sup>2</sup> /Rol.	m <sup>2</sup> /Pal.	€/m <sup>2</sup>
<b>BauderFLEX TA 600</b>	Trenn- und Ausgleichsbahn				<b>PG 01a</b>
1794 0000	Folie/Vlies	≤-25°/≥+120°	15	300	
<b>BauderPONT EP5 GA</b>	Abdichtung unter Gussasphalt				<b>PG 01a</b>
1704 0000	besandet/Folie	≤-20°/≥+110°	8	120	

### Bitumen-Dach- und Dichtungsbahnen

Artikel-Nr.	Oberseite/Unterseite	Kaltbiegeverh./Wärmestandfestigkeit	m <sup>2</sup> /Rol.	m <sup>2</sup> /Pal.	€/m <sup>2</sup>
<b>Bauder GV B 45</b>	(V60 S 3,5)				<b>PG 02</b>
1413 0000	feinbestreut/Folie	≤0°/≥+70°	10	200	
<b>BauderBIT R 333</b>					<b>PG 03</b>
7831 0000	besandet/besandet	≤0°/≥+70°	10	300	
<b>Mauersperrpappe</b>					<b>PG 03</b>
0432 0000	besandet/besandet	Röllchenbreite 17,5 cm			
0434 0000	besandet/besandet	Röllchenbreite 24,0 cm			
0435 0000	besandet/besandet	Röllchenbreite 30,0 cm			
0438 0000	besandet/besandet	Röllchenbreite 36,5 cm			
0437 0000	besandet/besandet	Röllchenbreite 50,0 cm			

### Bitumen-Massen / Zubehör PG 08

Artikel-Nr.	Inhalt	€/Dose
<b>Bauder Schaumkleber</b>		
7536 0000	Schaumkleber, 12 Dosen/Karton (≈12 kg)	
7536 0002	Schaumpistole	
7536 0001	Pistolenreiniger, 12 Dosen/Karton	
<b>Voranstrich Universal</b>		€/100 l
AT7504 0000	Hobbock, 30 l 360 l/Pal.	
<b>Burkolit V Voranstrich</b>		€/100 l
7504 0000	Hobbock, 30 l 420 l/Pal.	
<b>Bauder Spezial-Voranstrich, schnelltrocknend</b>		€/100 l
7504 0003	Hobbock, 30 l 420 l/Pal.	
<b>Bauder Voranstrich LF<sup>2)</sup> lösemittelfrei</b>		€/100 l
7504 0001	Hobbock, 30 l 360 l/Pal.	
<b>Bitumen 100/25</b>		€/100 kg
7998 0000	29 kg/Bl. 1160 kg/Pal.	
<b>BauderTEC DAB</b>		€/l/m
	kalt selbstklebendes Detailausbildungsband mit Spezialträger Breite 50 cm	
1600 0000	7,5 lfm/Rol., 180 lfm/Pal.	
<b>BauderFLEX Klebemasse</b>		
7992 0000	864 kg/Pal.	
<b>BauderFLEX Keil</b>		€/Paket
7994 0000	25 x 25 mm Paket, 25 lfm	

### Bitumen-Massen / Zubehör PG 08

Artikel-Nr.	Inhalt	€/Sack
<b>Bauder Thermoperl</b>		
7055 0000	100lt./Sack inkl. Perlöl 22 Sack/Pal.	
<b>Bauder Kontrollstutzen</b>		€/Stück
	Rohr mit Tablett DN 125, Höhe 600 mm	
7891 1000	Anschluß für Bitumenbahnen	

### Schutzschicht PG 09

Artikel-Nr.	Inhalt	m <sup>2</sup> /Pal.
<b>Bauder Trennvlies SV 200/300</b>		€/m <sup>2</sup>
	200 g/m <sup>2</sup> bzw. 300 g/m <sup>2</sup> , Breite 2 m	
7440 0200	200 g/m <sup>2</sup> 100 lfm 800	
7440 0300	300 g/m <sup>2</sup> 60 lfm 720	
<b>Bauder Schutzvlies SV 600</b>		€/m <sup>2</sup>
	600 g/m <sup>2</sup> , Breite 2 m	
7440 0600	60 m <sup>2</sup> /Rol. 30 lfm 360	
<b>Bauder Faserschutzmatte FSM 600</b>		€/m <sup>2</sup>
	600 g/m <sup>2</sup> , Breite 2 m	
7450 0600	Dicke 4 mm 30 lfm 360	
<b>Bauder Faserschutzmatte FSM 1100</b>		€/m <sup>2</sup>
	1100 g/m <sup>2</sup> , Breite 2 m	
7450 1100	Dicke 8 mm 15 lfm 180	
<b>Bauder Schutzmatte</b>		€/m <sup>2</sup>
7793 0000	6 mm (1,25 x 10 m) 137,5	
7792 1000	8 mm (1,25 x 8 m) 110,0	
7794 1000	10 mm (1,25 x 6 m) 82,5	

<sup>2)</sup> Abnahme nur palettenweise

# Flachdach Abdichtung

## Kunststoff-Dachbahnen FPO

### BauderTHERMOPLAN

FPO Dachbahnen						PG 07c
Artikel-Nr.	Typ	Farbe	Dicke (mm)	m <sup>2</sup> /Rol.	m <sup>2</sup> /Pal.	
<b>BauderTHERMOPLAN T 15/18/20</b>						
FPO Dachbahn, universell einsetzbar, mechanisch befestigt oder unter Auflast, Bahnenbreite: 1500 mm						
Wurzelfest nach FLL						
						€/m <sup>2</sup>
6615 0150	T 15	perlweiß	1,5	30	480	
6615 1150	T 15	silbergrau	1,5	30	480	
6618 0150	T 18	perlweiß	1,8	30	480	
6618 1150	T 18	silbergrau	1,8	30	480	
6620 0150	T 20	perlweiß	2,0	30	420	
6620 1150	T 20	silbergrau	2,0	30	420	
Bahnen auch in der Breite 2m erhältlich.						
<b>BauderTHERMOPLAN T 15/18/20 Zuschnitte</b>						
Breite 500 mm, Rolle à 20 lfm						
						€/m <sup>2</sup>
6615 0050	T 15	perlweiss	1,5	500mm	10	
6615 1050	T 15	silbergrau	1,5	500 mm	10	
6618 0050	T 18	perlweiss	1,8	500 mm	10	
6618 1050	T 18	silbergrau	1,8	500 mm	10	
6620 0050	T 20	perlweiss	2,0	500 mm	10	
6620 1050	T 20	silbergrau	2,0	500 mm	10	
Breite 750 mm, Rolle à 20 lfm						
						€/m <sup>2</sup>
6615 0075	T 15	perlweiss	1,5	750 mm	15	
6615 1075	T 15	silbergrau	1,5	750 mm	15	
6618 0075	T 18	perlweiss	1,8	750 mm	15	
6618 1075	T 18	silbergrau	1,8	750 mm	15	
6620 0075	T 20	perlweiss	2,0	750 mm	15	
6620 1075	T 20	silbergrau	2,0	750 mm	15	
<b>BauderTHERMOPLAN T 15/18/20 V</b>						
vlieskaschierte FPO Dachbahn, verklebt verlegbar, Bahnenbreite: 1500 mm						
						€/m <sup>2</sup>
6625 0150	T 15 V	perlweiß	1,5	30	300	
6625 1150	T 15 V	silbergrau	1,5	30	300	
6628 0150	T 18 V	perlweiß	1,8	30	300	
6628 1150	T 18 V	silbergrau	1,8	30	300	
6630 0150	T 20 V	perlweiß	2,0	30	300	
6630 1150	T 20 V	silbergrau	2,0	30	300	

FPO Zubehörbahnen					PG 07c
Artikel-Nr.	Farbe	Dicke (mm)	m <sup>2</sup> /Rol.		
<b>BauderTHERMOPLAN T TL für Detailausbildungen</b>					
Trägerlose FPO Dachbahn für Detailausbildungen					
Bahnenbreite: 1500 mm					
					€/m <sup>2</sup>
6601 0150	perlweiß	1,8	15		
6601 1150	silbergrau	1,8	15		
Zuschnitt 500 mm					
					€/m <sup>2</sup>
6601 0050	perlweiß	1,8	5		
6601 1050	silbergrau	1,8	5		

FPO Bänder					PG 07c
Artikel-Nr.	Farbe	Dicke (mm)	m <sup>2</sup> /Rol.		
<b>BauderTHERMOPLAN T 15 Bänder 200 mm</b>					
für Überdeckungen der Befestigungsschiene und Kopfstöße					
					€/m <sup>2</sup>
6615 0020	perlweiß	1,5	4		
6615 1020	silbergrau	1,5	4		

FPO Dachbahnen kaltselbstklebend						PG 07c
Artikel-Nr.	Typ	Farbe	Dicke (mm)	m <sup>2</sup> /Rol.	m <sup>2</sup> /Pal.	
<b>BauderTHERMOPLAN SK 18</b>						
FPO Dachbahn, kaltselbstklebend						
Bahnenbreite: 1500 mm						
						€/m <sup>2</sup>
6648 1150	SK 18	silbergrau	1,8	30	300	
<b>BauderTHERMOPLAN SK Zuschnitte</b>						
Bahnenbreite: 750 mm						
						€/m <sup>2</sup>
6648 1075	SK 18	silbergrau	1,8	15		

# Flachdach Abdichtung

## Kunststoff-Dachbahnen FPO

### BauderTHERMOFIN

FPO Dachbahnen						PG 07c
Artikel-Nr.	Typ	Farbe	Dicke (mm)	m <sup>2</sup> /Rol.	m <sup>2</sup> /Pal.	
<b>BauderTHERMOFIN F 15/18/20</b>						
FPO Dachbahn, mechanisch befestigt oder unter Auflast, Bahnenbreite: 1500 mm						
Wurzelfest nach FLL						€/m <sup>2</sup>
6815 0150	F 15	silbergrau	1,5	30	480	
6818 0150	F 18	silbergrau	1,8	30	480	
6820 0150	F 20	silbergrau	2,0	30	420	
Bahnen auch in der Breite 2m erhältlich.						
<b>BauderTHERMOFIN F 15/18/20 Zuschnitte</b>						
Breite 500 mm, Rolle à 20 lfm						€/m <sup>2</sup>
6815 0050	F 15	silbergrau	1,5	500mm	10	
6818 0050	F 18	silbergrau	1,8	500 mm	10	
6820 0050	F 20	silbergrau	2,0	500 mm	10	
Breite 750 mm, Rolle à 20 lfm						€/m <sup>2</sup>
6815 0075	F 15	silbergrau	1,5	750 mm	15	
6818 0075	F 18	silbergrau	1,8	750 mm	15	
6820 0075	F 20	silbergrau	2,0	750 mm	15	
<b>BauderTHERMOFIN F 15/18/20 V</b>						
vlieskaschierte FPO Dachbahn, verklebt verlegbar, Bahnenbreite: 1500 mm						€/m <sup>2</sup>
6825 0150	F 15 V	silbergrau	1,5	30	300	
6828 0150	F 18 V	silbergrau	1,8	30	300	
6830 0150	F 20 V	silbergrau	2,0	30	300	

FPO Zubehörbahnen				PG 07c
Artikel-Nr.	Farbe	Dicke (mm)	m <sup>2</sup> /Rol.	
<b>BauderTHERMOFIN F TL</b>				
Trägerlose FPO Dachbahn für Detailausbildungen				
Bahnenbreite: 1500 mm				€/m <sup>2</sup>
6801 0150	silbergrau	1,8	15	
Zuschnitt 500 mm				€/m <sup>2</sup>
6801 0050	silbergrau	1,8	5	

FPO Bänder				PG 07c
Artikel-Nr.	Farbe	Dicke (mm)	m <sup>2</sup> /Rol.	
<b>BauderTHERMOFIN F 15</b>				
Bänder 200 mm, für Überdeckungen der Befestigungsschiene und Kopfstöße				€/m <sup>2</sup>
6815 0020	silbergrau	1,5	2	

# Flachdach Abdichtung

## Kunststoff-Dachbahnen FPO

### Zubehör

Formteile		PG 07d
Artikel-Nr.	Farbe	
<b>Bauder Innenecke T/F, 90°</b>		
25 Stück/Karton, Abnahme nur kartonweise		€/Stück
6501 0000	perlweiß	
6501 0003	silbergrau	
<b>Bauder Außenecke T/F, 90°</b>		
25 Stück/Karton, Abnahme nur kartonweise		€/Stück
6502 0000	perlweiß	
6502 0003	silbergrau	
<b>Bauder Universalecke T/F, 70°</b>		
25 Stück/Karton, Abnahme nur kartonweise		€/Stück
6502 1000	perlweiß	
6502 1003	silbergrau	
<b>Bauder Universalrunde T/F</b>		
50 Stück/Karton, Abnahme nur kartonweise		€/Stück
6502 2000	perlweiß ø 150 mm	
6502 2003	silbergrau ø 150 mm	

Blitzdrahtzubehör		PG 07d
Artikel-Nr.	Farbe	
<b>Bauder Blitzdrahthalter T/F</b>		
bis ø 10 mm, mit Ronde, Lieferumfang 50 Stück/Karton		€/Stück
6503 0005	perlweiß	
6503 0006	silbergrau	

Pfosteneinfassung		PG 07d
Artikel-Nr.	Farbe	
<b>Bauder Pfosteneinfassung T/F eckig, offen</b>		
Höhe 345 mm, inkl. Streifen		€/Stück
6508 0030	perlweiß 30 x 30 mm	
6509 0030	silbergrau 30 x 30 mm	
6508 0040	perlweiß 40 x 40 mm	
6509 0040	silbergrau 40 x 40 mm	
6508 0050	perlweiß 50 x 50 mm	
6509 0050	silbergrau 50 x 50 mm	
6508 0100	perlweiß 100 x 100 mm	
6509 0100	silbergrau 100 x 100 mm	

Dampfbremse		PG 07d
Artikel-Nr.	Inhalt	m²/Pal. m²/Rol.
<b>Bauder Dampfbremse 220</b>		
PE-Folie nach ÖNORM EN 13984, Breite 4 x 25 m		€/m²
6900 0030	orange sd ≥ 220 m 5500 100	
<b>Bauder Verbindungs-Klebeband</b>		
für Anschlüsse Dampfbremse an Dampfbremse		€/lfm
6900 0003	Breite 38 mm; 50 lfm 44 Ril./Kart.	
<b>Bauder Anschluss-Butylband</b>		
für Wandanschlüsse		€/lfm
6900 0020	Breite 15 mm; 30 lfm 20 Ril./Kart.	

Fixierung		PG 07d
Artikel-Nr.		
<b>Bauder Befestigungsschiene</b>		
Lochung 7/15 mm, Lochabstand 25 mm		
10 Stück/Bund, Abnahme nur bundweise		€/lfm
6920 0004	4,5 lfm	
6920 0002	2,25 lfm	
<b>Bauder Rundschnur T/F</b>		
6500 0000 ø 4 mm 100 lfm/VE		€/lfm

Durchführung		PG 08
Artikel-Nr.		
<b>Bauder Kontrollstutzen</b>		
Rohr mit Tablett DN 125, Höhe 600 mm		
Anschluß für BauderTHERMOPLAN/THERMOFIN		€/Stück
7891 2000	Anschluß für FPO	

# Flachdach Abdichtung

## Kunststoff-Dachbahnen FPO

### Zubehör

Rohreinfassung			PG 07d
Artikel-Nr.	Farbe		
<b>Bauder Rohreinfassung T/F rund, geschlossen</b>			
Höhe 285 mm, inkl. Schlauchschelle und Schrumpfschlauch			€/Stück
6504 0010	perlweiß	für ø 10 mm	
6505 0010	silbergrau	für ø 10 mm	
6504 0020	perlweiß	für ø 20 mm	
6505 0020	silbergrau	für ø 20 mm	
6504 0030	perlweiß	für ø 30 mm	
6505 0030	silbergrau	für ø 30 mm	
6504 0040	perlweiß	für ø 40 mm	
6505 0040	silbergrau	für ø 40 mm	
6504 0050	perlweiß	für ø 50 mm	
6505 0050	silbergrau	für ø 50 mm	
Höhe 345 mm inkl. Schlauchschelle			€/Stück
6504 0076	perlweiß	für ø 76 mm	
6505 0076	silbergrau	für ø 76 mm	
6504 0090	perlweiß	für ø 90 mm	
6505 0090	silbergrau	für ø 90 mm	
6504 0110	perlweiß	für ø 110 mm	
6505 0110	silbergrau	für ø 110 mm	
6504 0125	perlweiß	für ø 125 mm	
6505 0125	silbergrau	für ø 125 mm	
6504 0150	perlweiß	für ø 150 mm	
6505 0150	silbergrau	für ø 150 mm	
6504 0160	perlweiß	für ø 160 mm	
6505 0160	silbergrau	für ø 160 mm	
<b>Bauder Rohreinfassung T/F rund, offen</b>			
Höhe 345 mm, inkl. Schlauchschelle und Streifen			€/Stück
6506 0040	perlweiß	für ø 40 mm	
6507 0040	silbergrau	für ø 40 mm	
6506 0050	perlweiß	für ø 50 mm	
6507 0050	silbergrau	für ø 50 mm	
6506 0076	perlweiß	für ø 76 mm	
6507 0076	silbergrau	für ø 76 mm	
6506 0090	perlweiß	für ø 90 mm	
6507 0090	silbergrau	für ø 90 mm	
6506 0110	perlweiß	für ø 110 mm	
6507 0110	silbergrau	für ø 110 mm	
6506 0125	perlweiß	für ø 125 mm	
6507 0125	silbergrau	für ø 125 mm	
6506 0150	perlweiß	für ø 150 mm	
6507 0150	silbergrau	für ø 150 mm	
6506 0160	perlweiß	für ø 160 mm	
6507 0160	silbergrau	für ø 160 mm	

Verbundblech			PG 07d
Artikel-Nr.			
<b>Bauder Verbundblech T/F Tafel</b>			
Dicke 1,4 mm, Beschichtung 0,8 mm, Mindestabnahme 5 Tafeln, 30 Tafeln/Palette			€/m <sup>2</sup>
6510 0014	perlweiß	1 x 2 m	
6530 0014	silbergrau	1 x 2 m	
<b>Bauder Verbundblech T/F Coil</b>			
Dicke 1,4 mm, Beschichtung 0,8 mm, 4 Coils/Palette			€/m <sup>2</sup>
6511 0014	perlweiß	1 x 30 m	
6531 0014	silbergrau	1 x 30 m	
<b>Bauder Deckband T/F</b>			
trägerlos, für Verbundblech-Stöße, Breite 120 mm			€/Rolle
6600 0012	perlweiß	10 m/Rolle	
6600 1012	silbergrau	10 m/Rolle	

Trenn- und Schutzlage			PG 07f
Artikel-Nr.			
<b>Bauder Glasvlies GV 120</b>			€/m <sup>2</sup>
6098 0000	120 g/m <sup>2</sup>	2 x 100 m	
<b>Bauder Trennvlies WB 300</b>			€/m <sup>2</sup>
Polyestervlies, bohrbar			
6900 1310	300 g/m <sup>2</sup>	2 x 60 m	
<b>Bauder Faserschutzmatte FSM 600</b>			€/m <sup>2</sup>
600 g/m <sup>2</sup> , Breite 2 m			
7450 0600	Dicke 4 mm	30 lfm 360/Pal.	
<b>Bauder Walkwaymatte T/F</b>			€/Stück
5 Stück/Paket			
6503 1000	dunkelgrau 6 mm	595 x 795 mm	

#### \* Achtung - wichtiger Hinweis!

Gemäß Bundesgesetzblatt vom 26.11.2013 (369. Verordnung - UStBBKV) sind wir verpflichtet ab dem 1.1.2014 sämtliche Lieferungen (Verbundbleche) ohne gesetzliche Mehrwertsteuer zu verrechnen. Für Fragen stehen wir gerne zur Verfügung.

# Flachdach Abdichtung

## Kunststoff-Dachbahnen FPO

### Zubehör

Entwässerung			PG 07d
Artikel-Nr.			
<b>Bauder Ablauf T/F *</b>			
Stutzenlänge 315 mm			€/Stück
6542 0063	ø 63 mm		
6542 0075	ø 75 mm	DN 70	
6542 0090	ø 90 mm	DN 80	
6542 0110	ø 110 mm	DN 100	
6542 0125	ø 125 mm	DN 125	
6542 0160	ø 160 mm	DN 150	
<b>Bauder Laub-/Kiesfangkorb Universal</b>			€/Stück
6910 0000	Für alle Durchmesser bis ø 200 mm		
<b>Bauder Dichtung für Ablauf</b>			€/Stück
6910 0063	Rollring 63 mm		
6910 0075	Lippendichtung 75 mm		
6910 0090	Lippendichtung 90 mm		
6910 0110	Lippendichtung 110 mm		
6910 0125	Lippendichtung 125 mm		
6910 0160	Lippendichtung 160 mm		
<b>Bauder Dachspeier T/F - rund</b>			
Stutzenlänge 480 mm, Winkel 5°			€/Stück
6543 0050	ø 50 mm	DN 50	
6543 0075	ø 75 mm	DN 70	
6543 0090	ø 90 mm	DN 80	
6543 0110	ø 110 mm	DN 100	
6543 0125	ø 125 mm	DN 125	
6543 0150	ø 160 mm	DN 150	
<b>Bauder Rechteck-Dachspeier T/F</b>			
Stutzenlänge 600 mm, Winkel 5°			€/Stück
6545 0120	120 x 60 mm		
6545 0300	300 x 100 mm		
6545 0500	500 x 100 mm		
<b>Bauder Notüberlauf T/F - rund</b>			
Stutzenlänge 480 mm, Winkel 5°			€/Stück
6544 0063	ø 63 mm		
6544 0075	ø 75 mm	DN 70	
6544 0110	ø 110 mm	DN 100	
<b>Bauder Rechteck-Notüberlauf T/F</b>			
Stutzenlänge 600 mm, Winkel 5°			€/Stück
6546 0120	120 x 60 mm		
6546 0300	300 x 100 mm		
6546 0500	500 x 100 mm		

\* Bauder Laub-/Kiesfangkorb Universal und Bauder Dichtung für Ablauf sind separat zu bestellen.

Dunstrohr T/F			PG 07d
Artikel-Nr.			
<b>Bauder Dunstrohr T/F</b>			
für Wärmedämmung bis 200 mm mit Regenschutzhülle und Gleitmittel			€/Stück
6540 0070	ø 75 mm	DN 70	
6540 0100	ø 110 mm	DN 100	
6540 0125	ø 125 mm	DN 125	
<b>Bauder Rohrverlängerung Universal</b>			
für Dunstrohr, Rohrlänge 260 mm (für Wärmedämmung > 200 mm)			€/Stück
6540 1070	ø 75 mm	DN 70	
6540 1100	ø 110 mm	DN 100	
6540 1125	ø 125 mm	DN 125	
<b>Bauder Grundkörper T/F</b>			
für Dunstrohr, Rohrlänge 260 mm			€/Stück
6541 0070	ø 75 mm	DN 70	
6541 0100	ø 110 mm	DN 100	
6541 0125	ø 125 mm	DN 125	
<b>Kabel- und Schlauchdurchführung</b>			PG 07f
Artikel-Nr.			
<b>Bauder Medienbogen Universal</b>			
für Kabel- und Schlauchdurchführungen in Verbindung mit Dunstrohr (separat erhältlich)			€/Stück
6540 2100	ø 110 mm	DN 100	

# Flachdach Abdichtung

## Kunststoff-Dachbahnen FPO

### Zubehör

Reiniger, Kleber		PG 07d
Artikel-Nr.	Inhalt	
<b>Bauder Nahtaktivierungsset T/F</b>		
Spezialeimer mit Reinigungstüchern (trocken) und 5 Liter Reiniger-/Nahtaktivierer T/F		€/Stück
6550 0000		
<b>Bauder Reinigungstuch, Nachfüllpackung</b>		
6551 0000	1 Rolle (450 Tücher)	€/Rolle
<b>Bauder Reiniger/Nahtaktivierer T/F</b>		
6550 0005	5 Liter	€/Liter
<b>Bauder Kontaktkleber T/F</b>		
Verbrauch ca. 200-300 g/m <sup>2</sup>		€/kg
6560 0045	4,5 kg	
6560 0010	10 kg	
<b>Bauder Vlieskleber</b>		
Verbrauch ca. 240 g/m <sup>2</sup>		€/kg
6940 0000	6 Dosen à 2 kg	
6940 0100	10 kg	
<b>Bauder Primer SK</b>		
Verbrauch ca. 200-300 g/m <sup>2</sup>		€/kg
6941 0020	20 kg	

Sprüh-Kleber FPO		PG 08
Artikel-Nr.	Inhalt	
<b>Bauder Sprüh-Kontaktkleber FPO</b>		
6560 0000	9,6 kg im Druckbehälter à 22,1 lt.	€/l/m
Zubehör		
6953 0000	Sprühpistole kurz	
6953 0001	Sprühpistole lang	
6953 0002	Schlauchpaket 5,5 m	
6953 0003	Ersatz-Sprühdüse	

Kiesfangleiste		PG 07f
Artikel-Nr.	Inhalt	
<b>Bauder Kiesfangleiste AL 100/80</b>		
Aluminium; Länge 2500 mm, Höhe 100/80 mm		€/l/m
7488 0100		
<b>Bauder Schubhalter<sup>1)</sup></b>		
für Schrägdachbegrünung > 10°-25° Neigung		
Edelstahl, inkl. Dichtung und Muttern		€/Stück
6932 0001		
<sup>1)</sup> Lieferung Schubhalter und Kiesfangleiste nach Statikempfehlung		

Schneefangsystem*		PG 07f
Artikel-Nr.	Inhalt	
<b>Bauder Schneefanghalter</b>		
Edelstahl, inkl. Dichtung und Muttern		€/Stück
6932 0000		
<b>Bauder Schneefangrohr</b>		
Edelstahl, Länge 3000 mm, ø 34 mm		€/Stück
6932 0003		
<b>Bauder Rohrverbinder</b>		
Edelstahl, für ø 34 mm		€/Stück
6932 0005		
<b>Bauder Rohrabschlussstopfen,</b>		
Kunststoff grau, für ø 34 mm		€/Stück
6932 0006		
<b>Bauder Verschiebesicherung</b>		
Edelstahl, für ø 34 mm		€/Stück
6932 0007		
<b>Bauder Eisstopper</b>		
Edelstahl, für ø 34 mm		€/Stück
6932 0008		
*Lieferung Schneefangsystem nach Statikempfehlung		

Werkzeuge und Hilfsmittel		PG 07d
Artikel-Nr.	Inhalt	
<b>Bauder Tragehilfe für Dachbahnrollen</b>		
Kunststoff-Griffstücke für Hülsen 70 bis 80 mm		€/Paar
6952 2000	1 Paar	
<b>Bauder Nahtprüfer, mit abgeplatteter Prüfspitze</b>		
6950 0005		€/Stück
<b>Bauder Kehlfix, mit Teflonkeil</b>		
6952 1000		€/Stück



# Flachdach Abdichtung

## Kunststoff-Dachbahnen PVC-P

### BauderTHERMOFOL

PVC-P Dachbahnen						PG 07e
Artikel-Nr.	Typ	Farbe	Dicke (mm)	m <sup>2</sup> /Rol.	m <sup>2</sup> /Pal.	
<b>BauderTHERMOFOL U 15/18/20</b>						
PVC-P Dachbahn, universell einsetzbar, mechanisch befestigt oder unter Auflast, Bahnenbreite: 1500 mm						
Wurzelfest nach FLL						€/m <sup>2</sup>
6115 0000	U 15	lichtgrau	1,5	30	480	
6115 4000	U 15	anthrazit	1,5	30	480	
6115 5000	U 15	ziegelrot	1,5	30	480	
6118 0000	U 18	lichtgrau	1,8	30	480	
6118 4000	U 18	anthrazit	1,8	30	480	
6118 5000	U 18	ziegelrot	1,8	30	480	
6120 0000	U 20	lichtgrau	2,0	30	360	
6120 4000	U 20	anthrazit	2,0	30	360	
<b>BauderTHERMOFOL Zuschnitte</b>						
Breite 500 mm, Rolle à 20 lfm						€/m <sup>2</sup>
6115 0050	U 15	lichtgrau	1,5	500mm	10	
6115 4050	U 15	anthrazit	1,5	500 mm	10	
6115 5050	U 15	ziegelrot	1,5	500 mm	10	
6118 0050	U 18	lichtgrau	1,8	500 mm	10	
6118 4050	U 18	anthrazit	1,8	500 mm	10	
6120 0050	U 20	lichtgrau	2,0	500 mm	10	
6120 4050	U 20	anthrazit	2,0	500 mm	10	
Breite 750 mm, Rolle à 20 lfm						€/m <sup>2</sup>
6115 0075	U 15	lichtgrau	1,5	750 mm	15	
6115 4075	U 15	anthrazit	1,5	750 mm	15	
6118 0075	U 18	lichtgrau	1,8	750 mm	15	
6120 0075	U 20	lichtgrau	2,0	750 mm	15	
<b>BauderTHERMOFOL U 15 V</b>						
vlieskaschierte PVC-P Dachbahn, verklebt verlegbar, Bahnenbreite: 1500 mm						
Wurzelfest nach FLL						€/m <sup>2</sup>
6215 0000		lichtgrau	1,5	30	300	
6215 4000		anthrazit	1,5	30	300	
<b>PVC-P Bänder</b>						PG 07e
Artikel-Nr.	Typ	Farbe	Dicke (mm)	m <sup>2</sup> /Rol.	m <sup>2</sup> /Pal.	
<b>BauderTHERMOFOL U 15</b>						
Bänder 200 mm, für Überdeckungen der Befestigungsschiene und Kopfstöße						€/m <sup>2</sup>
6115 0020		lichtgrau	1,5	4		
6115 4020		anthrazit	1,5	4		
6115 5020		ziegelrot	1,5	4		

PVC-P Dachbahnen						PG 07e
Artikel-Nr.	Typ	Farbe	Dicke (mm)	m <sup>2</sup> /Rol.	m <sup>2</sup> /Pal.	
<b>BauderTHERMOFOL M 15/18/20</b>						
PVC-P Dachbahn, ausschließlich zur mechanischen Befestigung ohne Auflast, Bahnenbreite: 1500 mm						€/m <sup>2</sup>
6315 0000	M 15	lichtgrau	1,5	30	480	
6318 0000	M 18	lichtgrau	1,8	30	480	
6320 0000	M 20	lichtgrau	2,0	30	360	
<b>BauderTHERMOFOL Zuschnitte</b>						
Breite 500 mm, Rolle à 20 lfm						€/m <sup>2</sup>
6315 0050	M 15	lichtgrau	1,5	10		
6318 0050	M 18	lichtgrau	1,8	10		
6320 0050	M 20	lichtgrau	2,0	10		
Breite 750 mm, Rolle à 20 lfm						
6315 0075	M 15	lichtgrau	1,5	15		
6318 0075	M 18	lichtgrau	1,8	15		
6320 0075	M 20	lichtgrau	2,0	15		
<b>PVC-P Zubehörbahnen</b>						PG 07e
Artikel-Nr.	Typ	Farbe	Dicke (mm)	m <sup>2</sup> /Rol.	m <sup>2</sup> /Pal.	
<b>BauderTHERMOFOL D</b>						
Trägerlose PVC-P Dachbahn zur Detailausbildung, für Durchdringungen						
Bahnenbreite: 1500 mm						
Anwendbar für BauderTHERMOFOL U und M						€/m <sup>2</sup>
6101 0150		lichtgrau	1,8	15		
6101 4150		anthrazit	1,8	15		
6101 5150		ziegelrot	1,8	15		
Zuschnitt 500 mm						€/m <sup>2</sup>
6101 0050		lichtgrau	1,8	5		
6101 4050		anthrazit	1,8	5		
6101 5050		ziegelrot	1,8	5		
<b>BauderTHERMOFOL Laufstegfolie</b>						
PVC-P Dachbahn für Wartungswege, Schutzbahn						
Bahnenbreite: 750 mm						
Anwendbar für BauderTHERMOFOL U und M						€/m <sup>2</sup>
6150 0075		dunkelgrau	2,0	15	315	

# Flachdach Abdichtung

## Kunststoff-Dachbahnen PVC-P

### Zubehör

#### Formteile PG 07f

Artikel-Nr.	Farbe	
<b>Bauder Innenecke PVC, 90°</b>		
25 Stück/Karton, Abnahme nur kartonweise		€/Stück
6001 0000	lichtgrau	
6001 4000	anthrazit	
6001 3000	ziegelrot	
<b>Bauder Außenecke PVC, 90°</b>		
25 Stück/Karton, Abnahme nur kartonweise		€/Stück
6002 0000	lichtgrau	
6002 4000	anthrazit	
6002 3000	ziegelrot	
<b>Bauder Universalecke PVC, 70°</b>		
25 Stück/Karton, Abnahme nur kartonweise		€/Stück
6001 0001	lichtgrau	
6001 0004	anthrazit	
<b>Bauder Universalronde PVC</b>		
ø 150 mm; Dicke 1,8 mm		
50 Stück/Karton, Abnahme nur kartonweise		€/Stück
6026 0000	lichtgrau	
<b>Bauder Dekorprofil PVC</b>		
3 m lang, 25 mm hoch		
25 Stück/Karton, Abnahme nur kartonweise		€/lfm
6025 0000	lichtgrau	
6025 4000	anthrazit	

#### Blitzdrahtzubehör PG 07f

Artikel-Nr.		
<b>Bauder Blitzdrahthalter PVC</b>		
bis ø 10 mm, mit Ronde, Lieferumfang 50 Stk./Karton		€/Stück
6020 0000	lichtgrau	

#### Pfosteneinfassung PG 07f

Artikel-Nr.			
<b>Bauder Pfosteneinfassung PVC eckig, offen</b>			
Höhe 300 mm, inkl. Streifen			€/Stück
6024 0030	lichtgrau	30 x 30 mm	
6024 0040	lichtgrau	40 x 40 mm	
6024 0050	lichtgrau	50 x 50 mm	
6024 0100	lichtgrau	100 x 100 mm	
weitere Ausführungen auf Anfrage			

#### Durchführung PG 08

Artikel-Nr.		
<b>Bauder Kontrollstutzen</b>		
Rohr mit Tablett DN 125, Höhe 600 mm		
Anschluß für BauderTHERMOFOL		€/Stück
7891 3000	Anschluß für PVC	

#### Rohreinfassung PG 07f

Artikel-Nr.			
<b>Bauder Rohreinfassung PVC rund, geschlossen</b>			
Höhe 300 mm, inkl. Schlauchschelle			€/Stück
6023 0010	lichtgrau	für ø 10 mm	
6023 0020	lichtgrau	für ø 20 mm	
6023 0030	lichtgrau	für ø 30 mm	
6023 0040	lichtgrau	für ø 40 mm	
6023 0050	lichtgrau	für ø 50 mm	
6023 0076	lichtgrau	für ø 76 mm	
6023 0090	lichtgrau	für ø 90 mm	
6023 0100	lichtgrau	für ø 100 mm	
6023 0110	lichtgrau	für ø 110 mm	
<b>Bauder Rohreinfassung PVC rund, offen</b>			
Höhe 300 mm, inkl. Schlauchschelle und Streifen			€/Stück
6023 1040	lichtgrau	für ø 40 mm	
6023 1050	lichtgrau	für ø 50 mm	
6023 1076	lichtgrau	für ø 76 mm	
6023 1090	lichtgrau	für ø 90 mm	
6023 1110	lichtgrau	für ø 110 mm	

#### Dampfbremse PG 07f

Artikel-Nr.	Inhalt	m <sup>2</sup> /Pal.	m <sup>2</sup> /Rol.	
<b>Bauder Dampfbremse 100</b>				
PE-Folie nach ÖNORM EN 13984				
6900 0025	4 x 25 m, sd > 100	6800	100	€/m <sup>2</sup>
<b>Bauder Dampfbremse 220</b>				
PE-Folie nach ÖNORM EN 13984, Breite 4 x 25 m				
6900 0030	orange sd ≥ 220 m	5500	100	€/m <sup>2</sup>
<b>Bauder Verbindungs-Klebeband</b>				
für Anschlüsse Dampfbremse an Dampfbremse 0,3 mm				
6900 0003	Breite 38 mm; 50 m	42 Rll/Karton		€/lfm
<b>Bauder Anschluss-Butylband</b>				
für Wandanschlüsse (Butylkautschuk) 2,0 mm				
6900 0020	Breite 15 mm; 30 m	20Rll/Karton		€/lfm

#### Sprüh-Kleber PVC PG 08

Artikel-Nr.		
<b>Bauder Sprüh-Kontaktkleber PVC</b>		
AT6560 0000	9,6 kg im Druckbehälter à 22,1 lt.	€/lfm
Zubehör		
6953 0000	Sprühpistole kurz	
6953 0001	Sprühpistole lang	
6953 0002	Schlauchpaket 5,5 m	
6953 0003	Ersatz-Sprühdüse	

# Flachdach Abdichtung

## Kunststoff-Dachbahnen PVC-P

### Zubehör

#### Fixierung PG 07f

Artikel-Nr.			
<b>Bauder Befestigungsschiene</b>			
Lochung 7/15 mm, Lochabstand 25 mm 10 Stück/Bund, Abnahme nur bundweise			€/lfm
6920 0004	4,5 lfm		
6920 0002	2,25 lfm		
<b>Bauder Rundschnur PVC</b>			€/lfm
6000 0000	ø 4 mm	100 lfm	

#### Verbundblech\* PG 07f

Artikel-Nr.				
<b>Bauder Verbundblech PVC Tafel</b>				
Dicke 1,2 mm, Beschichtung 0,6 mm, Mindestabnahme 5 Tafeln				€/m <sup>2</sup>
6010 0012	lichtgrau	30 Tafeln/Pal.	1 x 2 m	
<b>Bauder Verbundblech PVC Coil</b>				€/m <sup>2</sup>
Dicke 1,2 mm, Beschichtung 0,6 mm				
6011 0012	lichtgrau	4 Coils/Pal.	1 x 30 m	
<b>Bauder Verbundblech PVC Coil</b>				€/m <sup>2</sup>
Dicke 1,4 mm, Beschichtung 0,8 mm				
6011 0019	anthrazit	4 Coils/Pal.	1 x 30 m	
6011 0022	ziegelrot	4 Coils/Pal.	1 x 30 m	
<b>Verbundblech PVC Tafel</b>				€/m <sup>2</sup>
Dicke 1,4 mm, Beschichtung 0,8 mm, Mindestabnahme 5 Tafeln				
6010 0014	lichtgrau	30 Tafeln/Pal.	1 x 2 m	
6010 0019	anthrazit	30 Tafeln/Pal.	1 x 2 m	
6013 0015	ziegelrot	30 Tafeln/Pal.	1 x 2 m	
<b>Bauder Deckband PVC</b>				€/Rolle
trägerlos, für Verbundblech-Stöße, 12 cm				
6100 0012	lichtgrau		10 m/Rolle	
6100 4012	anthrazit		10 m/Rolle	
6100 5012	ziegelrot		10 m/Rolle	

#### Kabel- und Schlauchdurchführung PG 07f

Artikel-Nr.			
<b>Bauder Medienbogen Universal</b>			
für Kabel- und Schlauchdurchführungen in Verbindung mit Dunstrohr (separat erhältlich)			€/Stück
6540 2100	ø 110 mm	DN 100	

#### \* Achtung - wichtiger Hinweis!

Gemäß Bundesgesetzblatt vom 26.11.2013 (369. Verordnung - USTBBKV) sind wir verpflichtet ab dem 1.1.2014 sämtliche Lieferungen (Verbundbleche) ohne gesetzliche Mehrwertsteuer zu verrechnen. Für Fragen stehen wir gerne zur Verfügung.

#### Entwässerung PG 07f

Artikel-Nr.				
<b>Bauder Ablauf PVC</b>				€/Stück
Stützenlänge 315 mm				
6040 0070	ø 75 mm	DN 70		
6040 0100	ø 110 mm	DN 100		
6040 0125	ø 125 mm	DN 125		
6040 0150	ø 150 mm	DN 150		
<b>Bauder Laub-/Kiesfangkorb Universal</b>				€/Stück
Für alle Durchmesser bis ø 200 mm				
6910 0000				
<b>Bauder Dichtung für Ablauf</b>				€/Stück
6910 0063	Rollring	63 mm		
6910 0075	Lippendichtung	75 mm		
6910 0090	Lippendichtung	90 mm		
6910 0110	Lippendichtung	110 mm		
6910 0125	Lippendichtung	125 mm		
6910 0160	Lippendichtung	160 mm		
<b>Bauder Dachspeier PVC - rund</b>				€/Stück
Stützenlänge 500 mm, mit Anschlussmanschette				
6041 0070	ø 75 mm	DN 70		
6041 0080	ø 90 mm	DN 80		
6041 0100	ø 110 mm	DN 100		
6041 0125	ø 125 mm	DN 125		
<b>Bauder Rechteck - Dachspeier PVC</b>				€/Stück
Stützenlänge 600 mm, mit Manschette, Winkel 5°				
6043 0120	120 x 60 mm			
6043 0300	300 x 100 mm			
6043 0500	500 x 100 mm			
<b>Bauder Notüberlauf PVC - rund</b>				€/Stück
Stützenlänge 500 mm, mit Manschette				
6042 0050	ø 50 mm			
6042 0070	ø 75 mm	DN 70		
6042 0100	ø 110 mm	DN 100		
<b>Bauder Rechteck - Notüberlauf PVC</b>				€/Stück
Stützenlänge 600 mm, mit Manschette, Winkel 5°				
6044 0120	120 x 60 mm			
6044 0300	300 x 100 mm			
6044 0500	500 x 100 mm			
<b>Trenn- und Schutzlage</b> <span style="float: right;">PG 07f</span>				
Artikel-Nr.		m <sup>2</sup> /Pal.		
<b>Bauder Glasvlies GV 120</b>				€/m <sup>2</sup>
6098 0000	120 g/m <sup>2</sup>	2 x 100 m	2000	
<b>Bauder Trennvlies WB 300</b>				€/m <sup>2</sup>
Polyestervlies, bohrbar				
6900 1310	300 g/m <sup>2</sup>	2 x 60 m	720	
<b>Bauder Faserschutzmatte FSM 600</b>				€/m <sup>2</sup>
600 g/m <sup>2</sup> , Breite 2 m				
7450 0600	Dicke 4 mm	30 lfm	360	

# Flachdach Abdichtung

## Kunststoff-Dachbahnen PVC-P

### Zubehör

Dunstrohr PVC			PG 07f
Artikel-Nr.			
<b>Bauder Dunstrohr PVC</b> mit Manschette, bis 200 mm Dämmstoffdicke			€/Stück
6030 0070	ø 75 mm	DN 70	
6030 0100	ø 110 mm	DN 100	
6030 0125	ø 125 mm	DN 125	
<b>Bauder Dunsthaube PVC</b> für Dunstrohr			€/Stück
6031 0070		DN 70	
6031 0100		DN 100	
6031 0125		DN 125	
<b>Bauder Grundkörper PVC</b> für Dunstrohr Rohrlänge 300 mm			€/Stück
6032 0070	ø 75 mm	DN 70	
6032 0100	ø 110 mm	DN 100	
6032 0125	ø 125 mm	DN 125	
Reiniger, Nahtsicherungsmittel, Kleber			PG 07f
Artikel-Nr. Inhalt			
<b>Bauder Reinigungsset PVC</b> Spezialeimer mit Reinigungstüchern (trocken) und 5 Liter Reiniger PVC			€/Stück
6050 0000			
<b>Bauder Reinigungstuch</b> Nachfüllpackung			€/Stück
6551 0000	1 Rolle (450 Tücher)		
<b>Bauder Reiniger PVC</b>			€/Liter
6050 0001	1 Liter		
6050 0005	5 Liter		
6050 0010	10 Liter		
<b>Bauder Nahtsicherungsmittel PVC</b> Verbrauch ca. 30 g/lfm			€/Liter
6056 0001	1 Liter		
6056 0005	5 Liter		
6056 0010	10 Liter		
<b>Bauder Nahtaktivierer PVC</b> für Altdachbahnen Verbrauch abhängig von Verschmutzung bis 30 g/lfm			€/Liter
6051 0025	2,5 Liter		
<b>Bauder Kontaktkleber PVC</b> Verbrauch ca. 200-300 g/m <sup>2</sup>			€/kg
6057 0045	4,5 kg		
6057 0010	10 kg		
<b>Bauder Vlieskleber</b> Verbrauch ca. 240 g/m <sup>2</sup>			€/kg
6940 0000	6 Dosen à 2 kg		
6940 0100	10 kg		

Kiesfangleiste			PG 07f
Artikel-Nr.			
<b>Bauder Kiesfangleiste AL 100/80</b> Aluminium; Länge 2500 mm, Höhe 100/80 mm			€/lfm
7488 0100			
<b>Bauder Schubhalter<sup>1)</sup></b> für Schrägdachbegrüung > 10°-25° Neigung Edelstahl, inkl. Dichtung und Muttern			€/Stück
6932 0001			
<sup>1)</sup> Lieferung Schubhalter und Kiesfangleiste nach Statikempfehlung			
Schneefangsystem <sup>2)</sup>			PG 07f
Artikel-Nr.			
<b>Bauder Schneefanghalter</b> inkl. Dichtung und Muttern			€/Stück
6932 0000			
<b>Bauder Schneefangrohr</b> Edelstahl, Länge 3000 mm, ø 34 mm			€/Stück
6932 0003			
<b>Bauder Rohrverbinder</b> Edelstahl, für ø 34 mm			€/Stück
6932 0005			
<b>Bauder Rohrabschlussstopfen</b> Kunststoff grau, für ø 34 mm			€/Stück
6932 0006			
<b>Bauder Verschiebesicherung</b> Edelstahl, für ø 34 mm			€/Stück
6932 0007			
<b>Bauder Eisstopper</b> Edelstahl, für ø 34 mm			€/Stück
6932 0008			
<sup>2)</sup> Lieferung Schneefangsystem nach Statikempfehlung			
Werkzeuge und Hilfsmittel			PG 07d
Artikel-Nr. Inhalt			
<b>Bauder Tragehilfe</b> für Dachbahnrollen Kunststoff-Griffstücke für Hülsen 70 bis 80 mm			€/Paar
6952 2000	1 Paar		
<b>Bauder Nahtprüfer</b> mit abgeplatteter Prüfspitze			€/Stück
6950 0005			
<b>Bauder Kehlfix</b> mit Teflonkeil			€/Stück
6952 1000			
<b>Bauder PE-Flasche</b> mit Düse für Nahtsicherungsmittel PVC			€/Stück
6055 1000			

Frachtbedingungen auf das Kunststoffprogramm sind getrennt vom übrigen Liefersortiment anzuwenden.

# Flachdach Abdichtung

## Flüssigkunststoff

### BauderLIQUITEC PU (1K)

**NEU**

BauderLIQUITEC PU Abdichtung		PG 07g
Artikel-Nr.		
<b>BauderLIQUITEC PU Detail</b>		
1 K-System für Anschlüsse mit Polyestervlieseinlage, Verbrauch ca. 3,1 kg/m <sup>2</sup>		
Liefereinheit: Volle Paletten		€/kg
2110 0006	anthrazit, 6 kg/Eimer, 60 Eimer/Palette	
2110 0014	anthrazit, 14 kg/Eimer, 33 Eimer/Palette	
<b>BauderLIQUITEC PU Starterset</b>		
2,5 kg PU Detail, (3,8 x 0,26) m Polyestervlies, Pinsel, Datenblätter, Verlegeanleitung, etc.		€/Stück
2115 0000		

BauderLIQUITEC Vlies		PG 07h
Artikel-Nr.		
<b>BauderLIQUITEC Vlies 165 g - 50 m/Rolle</b>		
Polyestervlies als Einlage in Flüssigabdichtung		
Liefereinheit: Beutel		€/m <sup>2</sup>
2330 0015	15 cm breit 7 Stk./Beutel	
2330 0021	21 cm breit 5 Stk./Beutel	
2330 0026	26 cm breit 4 Stk./Beutel	
2330 0031	31 cm breit 3 Stk./Beutel	
2330 0050	50 cm breit 2 Stk./Beutel	
2330 0105	105 cm breit 1 Stk./Beutel	

### BauderLIQUITEC Allgemein

BauderLIQUITEC Zubehör allgemein		PG 07h
Artikel-Nr.		
<b>BauderLIQUITEC Reiniger</b>		
Reiniger zum entfetten von z.B. Hart-Kunststoffen, Metallen, Verbrauch ca. 0,15 l/m <sup>2</sup>		
Liefereinheit: Karton (6 x 1l), Gebinde (5l)		€/Liter
2310 0001	1 Liter/Gebinde 6 Gebinde/Karton	
2310 0005	5 Liter/Gebinde 1 Gebinde	
<b>BauderLIQUITEC Primer Kunststoff</b>		
Haftvermittler auf vielen handelsüblichen Thermoplast-Kunststoffen		
Verbrauch ca. 0,03 - 0,05 kg/m <sup>2</sup>		
Liefereinheit: Karton		€/kg
2311 0000	0,4 kg/Gebinde 6 Gebinde/Karton	
<b>BauderLIQUITEC Primer Metall</b>		
Haftvermittler auf Metallen Verbrauch ca. 0,2 kg/m <sup>2</sup>		
Liefereinheit: Karton		€/kg
2312 0001	1 kg/Gebinde 6 Gebinde/Karton	
<b>BauderLIQUITEC Primer Metall Spray</b>		
Haftvermittler auf Metallen Verbrauch ca. 0,2 kg/m <sup>2</sup>		
Spraydosen		
Liefereinheit: Karton		€/Dose
2312 0000	0,4 kg/Dose 6 Dosen/Karton	
<b>BauderLIQUITEC Primer EPDM</b>		
Haftvermittler auf EPDM, Verbrauch ca. 0,2 kg/m <sup>2</sup>		
Liefereinheit: Karton		€/kg
2313 0000	0,4 kg/Gebinde 6 Gebinde/Karton	
<b>BauderLIQUITEC Werkzeugkiste</b>		
Liefereinheit: Stück		€/Stück
2340 0000		
<b>BauderLIQUITEC Mischeimer</b>		
Liefereinheit: Beutel		€/Stück
2341 0005	20 Stück/Beutel	

# Flachdach Abdichtung

## Flüssigkunststoff

### BauderLIQUITEC PMMA (2K)

**NEU**

#### BauderLIQUITEC PMMA Abdichtung **PG 07g**

Artikel-Nr.	
<b>BauderLIQUITEC PMMA Detail</b>	
2 K-System für Anschlüsse mit Polyestervlieseinlage, Verbrauch ca. 3 kg/m <sup>2</sup> , inkl. 2 Beutel Katalysator je Eimer Liefereinheit: Volle Paletten	
2210 0010	anthrazit, 10 kg/Eimer, 30 Eimer/Palette
	€/kg
<b>BauderLIQUITEC PMMA Universal</b>	
2 K-System für flächige Abdichtung mit Polyestervlieseinlage, Verbrauch ca. 3 kg/m <sup>2</sup> , inkl. 2 Beutel Katalysator je Eimer Liefereinheit: Volle Paletten	
2220 0010	anthrazit, 10 kg/Eimer, 30 Eimer/Palette
	€/kg

#### BauderLIQUITEC PMMA Katalysator **PG 07g**

Artikel-Nr.	
<b>BauderLIQUITEC PMMA Katalysator</b>	
Katalysator für PMMA Produkte Liefereinheit: Voller Karton	
2240 0000	100 gr./Beutel, 10 Beutel/Karton
	€/kg

#### BauderLIQUITEC Vlies **PG 07h**

Artikel-Nr.	
<b>BauderLIQUITEC Vlies 110 g - 50 m/Rolle</b>	
Polyestervlies als Einlage in Flüssigabdichtung Liefereinheit: Beutel	
2320 0015	15 cm breit 7 Stk./Beutel
2320 0021	21 cm breit 5 Stk./Beutel
2320 0026	26 cm breit 4 Stk./Beutel
2320 0031	31 cm breit 3 Stk./Beutel
2320 0050	50 cm breit 2 Stk./Beutel
2320 0105	105 cm breit 1 Stk./Beutel
	€/m <sup>2</sup>

#### BauderLIQUITEC PMMA Systemergänzungen **PG 07h**

Artikel-Nr.	
<b>BauderLIQUITEC PMMA Grundierung Detail</b>	
Haftprimer bei PMMA für wechselnde Untergründe, Verbrauch ca. 0,6 kg/m <sup>2</sup> , inkl. 2 Beutel Katalysator je Eimer Liefereinheit: 5 Eimer	
2230 0005	farblos, 5 kg/Eimer
	€/kg
<b>BauderLIQUITEC PMMA Grundierung Beton</b>	
Haftprimer bei PMMA für saugende, mineralische Untergründe, Verbrauch ca. 0,6 kg/m <sup>2</sup> , inkl. 2 Beutel Katalysator je Eimer Liefereinheit: 5 Eimer	
2231 0005	farblos, 5 kg/Eimer
	€/kg
<b>BauderLIQUITEC PMMA Grundierung Asphalt</b>	
Grundierung für Abspernung von Asphaltuntergründen, Verbrauch ca. 0,6 kg/m <sup>2</sup> , inkl. 2 Beutel Katalysator je Eimer Liefereinheit: 5 Eimer	
2232 0005	farblos, 5 kg/Eimer
	€/kg
<b>BauderLIQUITEC PMMA Spachtelmasse</b>	
2 K- Spachtel zum schließen von kleinen Rissen, sowie zum Ausgleich kleiner Unebenheiten, inkl. 2 Beutel Katalysator je Eimer Liefereinheit: 5 Eimer	
2233 0005	anthrazit, 5 kg/Eimer
	€/kg
<b>BauderLIQUITEC PMMA Fasermix</b>	
2 K-Fasergefüllte Abdichtungsmasse zur Abdichtung von Kleinstdurchdringungen, inkl. 2 Beutel Katalysator je Eimer Liefereinheit: 5 Eimer	
2234 0005	anthrazit, 5 kg/Eimer
	€/kg
<b>BauderLIQUITEC PMMA Finish</b>	
2 K hochwertige mechanisch belastbare Oberflächenversiegelung, Verbrauch ca. 0,7 kg/m <sup>2</sup> , inkl. 2 Beutel Katalysator je Eimer Liefereinheit: 5 Eimer	
2235 0005	anthrazit, 5 kg/Eimer
	€/kg
<b>BauderLIQUITEC Stellmittel</b>	
Pulver zur Verdickung von PMMA-Produkten Liefereinheit: Karton	
2236 0001	1 kg/Karton
	€/kg

#### Dosierung Katalysator\*:

Untergrundtemperatur (°C)	+5	+10	+15	+20	+25	+30	+35	+40	+45	+50
Katalysatordosierung (%)	4	4	2	2	2	2	2	2	2	2

\* gilt nur für BauderLIQUITEC PMMA Detail/Universal. Bei allen anderen Produkten bitte nach Angabe im Produktdatenblatt vorgehen.

Frachtbedingungen auf das Flüssigkunststoffprogramm sind getrennt vom übrigen Liefersortiment anzuwenden.

# Flachdach Wärmedämmung

## Dämmstoffe für Flachdächer

### BauderPIR

#### Dämmplatten mit Aluminium-Deckschicht PG 05g

Artikel-Nr.	Dicke	$\lambda$ (W/mk)	Inhalt/Paket	
<b>BauderPIR FA</b>				
Flachdachdämmplatten, beidseitige Deckschicht aus Aluminium, mit Stufenfalz; PIR Index > 250; Klasse E $\lambda=0,022$ W/(m·K)				
Plattenformat: 2400 x 1200 mm**				
Einbaumaß: 2385 x 1185 mm				
				€/m <sup>2</sup>
4519 0060	60 mm	$\lambda=0,022$	14,40 m <sup>2</sup>	
4519 0080	80 mm	$\lambda=0,022$	11,52 m <sup>2</sup>	
4519 0100	100 mm	$\lambda=0,022$	8,64 m <sup>2</sup>	
4519 0120	120 mm	$\lambda=0,022$	8,64 m <sup>2</sup>	
4519 0140	140 mm	$\lambda=0,022$	8,64 m <sup>2</sup>	
4519 0160	160 mm	$\lambda=0,022$	8,64 m <sup>2</sup>	
4519 0180	180 mm	$\lambda=0,022$	5,76 m <sup>2</sup>	
4519 0200	200 mm*	$\lambda=0,022$	5,76 m <sup>2</sup>	
4519 0220	220 mm*	$\lambda=0,022$	5,76 m <sup>2</sup>	
4519 0240	240 mm*	$\lambda=0,022$	5,76 m <sup>2</sup>	

Andere Dicken auf Anfrage

#### BauderPIR FA fp\*

Flachdachdämmplatten, beidseitige Deckschicht aus Aluminium, mit Stufenfalz  
PIR Index > 250; B2; **FM-geprüft**  
 $\lambda=0,022$  W/(m·K)  
Plattenformat: 2400 x 1200 mm \*\*  
Einbaumaß: 2385 x 1185 mm

#### Dämmplatten mit Mineralvlies-Deckschicht PG 05b

Artikel-Nr.	Dicke	$\lambda$ (W/mk)	Inhalt/Paket	
<b>BauderPIR M</b>				
Flachdachdämmplatten, beidseitige Deckschicht aus Mineralvlies; PIR Index > 250; Klasse E, Plattenformat: 1200 x 600 mm**				
$\lambda=0,025$ W/(m·K) $\geq$ 120 mm; $\lambda=0,026$ W/(m·K) $\geq$ 80 mm				
$\lambda=0,027$ W/(m·K) < 80 mm				
				€/m <sup>2</sup>
<b>Dämmplatten ohne Stufenfalz (BauderPIR M)</b>				
4800 0020	20 mm	$\lambda=0,027$	16,56 m <sup>2</sup>	
4800 0030	30 mm	$\lambda=0,027$	11,52 m <sup>2</sup>	
4800 0040	40 mm	$\lambda=0,027$	8,64 m <sup>2</sup>	
4800 0050	50 mm	$\lambda=0,027$	7,20 m <sup>2</sup>	
4800 0060	60 mm	$\lambda=0,027$	5,76 m <sup>2</sup>	
4800 0080	80 mm	$\lambda=0,026$	4,32 m <sup>2</sup>	
4800 0100	100 mm	$\lambda=0,026$	3,60 m <sup>2</sup>	
4800 0120	120 mm	$\lambda=0,025$	2,88 m <sup>2</sup>	
4800 0140	140 mm	$\lambda=0,025$	2,16 m <sup>2</sup>	
4800 0160	160 mm	$\lambda=0,025$	2,16 m <sup>2</sup>	
4800 0180	180 mm*	$\lambda=0,025$	2,16 m <sup>2</sup>	

#### Dämmplatten mit Mineralvlies-Deckschicht PG 05b

Artikel-Nr.	Dicke	$\lambda$ (W/mk)	Inhalt/Paket	
<b>BauderPIR MF</b>				
Flachdachdämmplatten, beidseitige Deckschicht aus Mineralvlies ; PIR Index > 250; Klasse E, Plattenformat: 1200 x 600 mm**				
Einbaumaß: 1185 x 585 mm				
$\lambda=0,025$ W/(m·K) $\geq$ 120 mm; $\lambda=0,026$ W/(m·K) $\geq$ 80 mm				
$\lambda=0,027$ W/(m·K) < 80 mm				
				€/m <sup>2</sup>
<b>Dämmplatten mit Stufenfalz (BauderPIR MF)</b>				
4810 0040	40 mm	$\lambda=0,027$	8,64 m <sup>2</sup>	
4810 0050	50 mm	$\lambda=0,027$	7,20 m <sup>2</sup>	
4810 0060	60 mm	$\lambda=0,027$	5,76 m <sup>2</sup>	
4810 0080	80 mm	$\lambda=0,026$	4,32 m <sup>2</sup>	
4810 0100	100 mm	$\lambda=0,026$	3,60 m <sup>2</sup>	
4810 0120	120 mm	$\lambda=0,025$	2,88 m <sup>2</sup>	
4810 0140	140 mm	$\lambda=0,025$	2,16 m <sup>2</sup>	
4810 0160	160 mm	$\lambda=0,025$	2,16 m <sup>2</sup>	
4810 0180	180 mm	$\lambda=0,025$	2,16 m <sup>2</sup>	
4810 0200	200 mm*	$\lambda=0,025$	1,44 m <sup>2</sup>	
4810 0220	220 mm*	$\lambda=0,025$	1,44 m <sup>2</sup>	
4810 0240	240 mm*	$\lambda=0,025$	1,44 m <sup>2</sup>	

#### Gefälledämmplatten ohne Deckschicht\* PG 05c

Artikel-Nr.			
<b>BauderPIR T Gefälle</b>			
Plan- oder Gefälledämmplatten ohne Deckschicht			
$\lambda=0,025$ W/(m·K) $\geq$ 120 mm; $\lambda=0,026$ W/(m·K) $\geq$ 80 mm			
$\lambda=0,027$ W/(m·K) < 80 mm			
PIR Index > 250; Klasse E, Dicke max. 400 mm			
Plattenformat: 800 x 1200 mm**, Dicken ab 20 mm			
			€/m <sup>2</sup>
9611 0033	PIR T Gefälleplatte		
9611 2033	PIR T Planplatte		
9613 3033	PIR T Kehplatte		
9613 5033	PIR T Gratplatte		

#### Linientwässerung\* (Übersicht S.35) PG 05c

Artikel-Nr.			
<b>BauderPIR T Linientwässerungssystem</b>			
$\lambda=0,029$ W/(m·K) ; Klasse E			
			€/Stück
9610 8001	LES 1		
9610 8002	LES 2		
9610 8003	LES 3		
9610 8004	LES 4		
9610 8005	LES 5		
9610 8006	LES 6		
9610 8007	LES 7		
9610 8008	LES 8		
9610 8009	LES 9		
9610 8010	LES 10		

Achtung: 1 Stück = 1 Viertelement  
Die Verrechnung erfolgt in cbm!

\* Lieferzeit auf Anfrage

\*\* Plattenformat = Berechnungsmaß

# Flachdach Wärmedämmung

## Dämmstoffe für Flachdächer, Fussboden und Terrassen BauderPIR, BauderVIP TE

### Terrassendämmplatten PG 05g

Artikel-Nr.	Dicke	$\lambda$ (W/mk)	Inhalt/Paket	
<b>BauderPIR FA TE /BauderPIR FA TE F</b>				
Terrassendämmplatten mit beidseitiger Deckschicht aus Aluminium; PIR Index > 250; Klasse E; $\lambda=0,022$ W/(m·K) Plattenformat: 1200 x 600 mm **				
<b>Dämmplatten ohne Stufenfalz (BauderPIR FA TE)</b>				
Plattenformat/Einbaumaß: 1200 x 600 mm				€/m <sup>2</sup>
4400 4020	20 mm	$\lambda=0,022$	16,56 m <sup>2</sup>	
4400 4030	30 mm	$\lambda=0,022$	11,52 m <sup>2</sup>	
4400 4040	40 mm	$\lambda=0,022$	8,64 m <sup>2</sup>	
4400 4050	50 mm	$\lambda=0,022$	7,20 m <sup>2</sup>	
4400 4060	60 mm	$\lambda=0,022$	5,76 m <sup>2</sup>	
4400 4070	70 mm	$\lambda=0,022$	5,04 m <sup>2</sup>	
4400 4080	80 mm	$\lambda=0,022$	4,32 m <sup>2</sup>	
4400 4100	100 mm	$\lambda=0,022$	3,60 m <sup>2</sup>	
4400 4120	120 mm	$\lambda=0,022$	2,88 m <sup>2</sup>	
4400 4140	140 mm	$\lambda=0,022$	2,16 m <sup>2</sup>	
4400 4160	160 mm	$\lambda=0,022$	2,16 m <sup>2</sup>	

<b>Dämmplatten mit Stufenfalz (BauderPIR FA TE F)</b>				
Plattenformat: 1200 x 600 mm**				
Einbaumaß: 1185 x 585 mm				€/m <sup>2</sup>
4410 4060	60 mm	$\lambda=0,022$	5,76 m <sup>2</sup>	
4410 4080	80 mm	$\lambda=0,022$	4,32 m <sup>2</sup>	
4410 4100	100 mm	$\lambda=0,022$	3,60 m <sup>2</sup>	
4410 4120	120 mm	$\lambda=0,022$	2,88 m <sup>2</sup>	
4410 4140	140 mm	$\lambda=0,022$	2,16 m <sup>2</sup>	
4410 4160	160 mm	$\lambda=0,022$	2,16 m <sup>2</sup>	
4410 4180	180 mm*	$\lambda=0,022$	2,16 m <sup>2</sup>	
4410 4200	200 mm*	$\lambda=0,022$	1,44 m <sup>2</sup>	

### Keile PG 05d

Artikel-Nr.	Abmessungen	Inhalt/Paket	
<b>BauderPIR Keile</b>			
ohne Deckschicht, Klasse E			
Abnahme nur paketweise			
			€/lfm
9610 7050	50/50 mm	288 lfm	
9610 7100	100/100 mm	72 lfm	

### Kompaktdach Gefälle\* PG 05c

Artikel-Nr.		
<b>BauderPIR KOMPAKT Gefälle</b>		
Plan- oder Gefälledämmplatten ohne Deckschicht erhöhtes Raumgewicht		
$\lambda=0,025$ W/(m·K) $\geq$ 120 mm; $\lambda=0,026$ W/(m·K) $\geq$ 80 mm		
$\lambda=0,027$ W/(m·K) $<$ 80 mm		
PIR Index > 250; Klasse E, Dicke max. 400 mm		
Plattenformat: 600 x 600 mm**, Dicken ab 20 mm		
		€/m <sup>3</sup>
9612 0040	PIR Kompakt Gefälleplatte	
9612 2040	PIR Kompakt Planplatte	
9612 3040	PIR Kompakt Kehlplatte	
9612 5040	PIR Kompakt Gratplatte	

### Terrassendämmplatten mit VIP-Kern PG 12

Artikel-Nr.	Dicke	WLS	Inhalt/Paket	
<b>BauderVIP TE - Spezial</b>				
Terrassendämmsystem bestehend aus <b>auftragsbezogen gefertigten Dämmplatten</b> , an die Terrasse angepasst.				
Mit Kern aus Vakuum-Isolier-Paneel, $\lambda=0,0063$ W/(m·K)				
Plattenformate: Sonderabmessungen nach Belegungsplan 40 mm PIR Streifen an zwei Kanten, ohne Stufenfalz				
Deckschicht oben 17 mm Bauder PIR, $\lambda=0,030$ W/(m·K)				
Deckschicht unten 3 mm Gummigranulatmatte				€/m <sup>2</sup>
7781 0000	40 mm mit 20 mm VIP Kern			
7782 0000	50 mm mit 30 mm VIP Kern			
7784 0000	60 mm mit 40 mm VIP Kern			
Achtung: Mindestberechnungsmaß 0,4 m <sup>2</sup> pro Platte. Endgültiges Angebot erst nach Planerstellung möglich.				

### Durchdringungen für Gullys €/Stück

7788 0000	
-----------	--

Frachtbedingungen für BauderVIP TE sind getrennt vom übrigen Liefersortiment anzuwenden.

\* Lieferzeit auf Anfrage

\*\* Plattenformat = Berechnungsmaß



Trenn- und Schutzschicht				PG 09
Artikel-Nr.	Dicke	Abmessungen	m <sup>2</sup> /Pal.	
<b>Bauder Faserschutzmatte FSM 600</b>				
600 g/m <sup>2</sup> , Breite 2 m				€/m <sup>2</sup>
7450 0600	Dicke 4 mm	30 lfm	360/Pal.	
<b>Bauder Faserschutzmatte FSM 1100</b>				
1100 g/m <sup>2</sup> , Breite 2 m				€/m <sup>2</sup>
7450 1100	Dicke 8 mm	15 lfm	180	
<b>Bauder Trennvlies SV 200</b>				
200 g/m <sup>2</sup> , Rolle: 200 m <sup>2</sup>				€/m <sup>2</sup>
7440 0200		2 x 100 m	800	
<b>Bauder Trennvlies SV 300</b>				
300 g/m <sup>2</sup> , Rolle: 120 m <sup>2</sup>				€/m <sup>2</sup>
7440 0300		2 x 60 m	720	
<b>Bauder Schutzvlies SV 600</b>				
600 g/m <sup>2</sup> , Rolle: 60 m <sup>2</sup>				€/m <sup>2</sup>
7440 0600		2 x 30 m	360	
<b>Bauder Schutzmatte</b>				€/m <sup>2</sup>
7793 0000	6 mm	1,25 x 10 m	137,5	
7792 1000	8 mm	1,25 x 8 m	110	
7794 1000	10 mm	1,25 x 6 m	82,5	
<b>Bauder Trennfolie PE 02</b>				
Rolle 200 m <sup>2</sup>				€/m <sup>2</sup>
7444 0000	0,2 mm	4 x 50 m		

Drän- und Wasserspeicherschicht				PG 09
Artikel-Nr.	Inhalt/Paket		m <sup>2</sup> /Pal.	
<b>Bauder SDF-Matte</b>				€/m <sup>2</sup>
7427 0000	20 mm dick	Rolle: 50 m <sup>2</sup>		
7427 0001	20 mm dick	Rolle: 20 m <sup>2</sup>		
<b>Bauder Wasserspeicherplatte WSP 50</b>				
1298 x 795 x 50 mm				€/m <sup>2</sup>
7448 0050	Paket 10 m <sup>2</sup>			
<b>Bauder Wasserspeicherplatte WSP 75</b>				
1298 x 795 x 75 mm				€/m <sup>2</sup>
7448 0075	Paket 5 m <sup>2</sup>			
<b>Bauder Dränplatte DP 50</b>				
1298 x 795 x 50 mm				€/m <sup>2</sup>
7466 0050	Paket 10 m <sup>2</sup>			
<b>Bauder Dränelement NF 10</b>				
Noppenhöhe 10 mm				€/m <sup>2</sup>
7468 0015	Rolle 15 m <sup>2</sup> , (1,25 x 12 m)			
<b>Bauder Drän- und Speicherelement DSE 20/1</b>				
2360 x 1060 x 20 mm				€/m <sup>2</sup>
7468 0025	Bund 50 m <sup>2</sup>			
<b>Bauder Drän- und Speicherelement DSE 40</b>				
2030 x 1040 x 40 mm				€/m <sup>2</sup>
7468 0040	Bund 21 m <sup>2</sup>	504		
<b>Bauder Drän- und Speicherelement DSE 60</b>				
2000 x 1000 x 60 mm				€/m <sup>2</sup>
7468 0061	Bund 20 m <sup>2</sup>	260		
<b>Bauder Mineraldrän BS</b>				
40 Liter Sack				€/Sack
7413 1013	30 Sack/Pal.			

Filterschicht				PG 09
Artikel-Nr.	m <sup>2</sup> /Rol.		m <sup>2</sup> /Pal.	
<b>Bauder Filtervlies FV 125</b>				€/m <sup>2</sup>
7423 0200	125 g/m <sup>2</sup>	200	2000	
7423 0100	125 g/m <sup>2</sup>	100	2000	

### Gründach - fix und fertig hergestellt

Gerne führen wir für Sie komplette Gründächer in Zusammenarbeit mit unseren Dachbegrünungspartnern aus.



## Vegetationssubstrate, Begrünung

Vegetationssubstrate/ -erden		PG 09
Artikel-Nr.		
<b>Bauder Pflanzerde LBB-E</b>		
40 Liter Sack		€/Sack
7415 3403	25 Sack/Pal.	
<b>Bauder Pflanzerde Intensiv</b>		
40 Liter Sack		€/Sack
7419 0003	25 Sack/Pal.	
<b>Bauder Vegetationssubstrate</b>		
im Big Bag, Silo oder Kipper		

Begrünung		PG 09
Artikel-Nr.		
<b>Bauder Flachballenstauden</b>		
in Multitopfplatte		
		€/Stück
Ballendurchmesser: 3 cm		
Ballendurchmesser: 5-6 cm		
<b>Bauder Sedumspossen</b>		
Standardsortiment gemischt, Mindestbestellmenge 5 kg		
<b>Bauder Anspritzbegrünung oder Normalsaat</b>		
Standardsortiment gemischt, Mindestbestellmenge 5 kg		
<b>Bauder Anwuchspflege</b>		
<b>Bauder Entwicklungs- und Unterhaltungspflege</b>		
<b>Bauder Samenmischung KS plus</b>		
Kräutermischung mit Sedumanteilen, Verbrauch ca. 100 g/m <sup>2</sup>		
		€/kg
7460 0002	2 kg Sack	
7460 0005	5 kg Sack	
<b>Bauder Langzeitdünger</b>		
auf Anfr.		

Gründachpakete		PG 09
Artikel-Nr.		
<b>Bauder Gründachpaket</b>		
<b>(100 kg-Standard-Paket)</b>		
100 kg/m <sup>2</sup> wassergesättigt, ca. 8 cm Substrat-Einbauhöhe SDF-Matte, Pflanzerde LBB-E, Gutscheine Flachballen- stauden und Startdünger für 10 m <sup>2</sup> Gründach.		
		€/Stück
7496 0000		
<b>Bauder Gründachpaket light</b>		
<b>(70 kg-Leichtvariante)</b>		
70 kg/m <sup>2</sup> wassergesättigt, ca. 5 cm Substrat-Einbauhöhe Wasserspeicherplatte, Filtervlies, Pflanzerde LBB-E, Gutscheine Flachballenstauden und Startdünger für 18 m <sup>2</sup> Gründach.		
		€/Stück
7495 0000		

## Zubehör

Dachentwässerung		PG 09
Artikel-Nr.	Abmessungen	
<b>Bauder Entwässerungsrinne MR 150/60</b>		
Stahl verzinkt, Maschenrost		€/Stück
7432 0000	1000 x 150 x 60 mm	
<b>Bauder Entwässerungsrinne EA 150/60</b>		
Langlochrost aus Edelstahl, Unterteil aus Aluminium		€/Stück
7432 0010	1000 x 150 x 60 mm	
<b>Bauder Kupplungsblech</b>		
7432 0100		€/Stück
<b>Bauder Endkappe</b>		
7432 0101		€/Stück
<b>Bauder Höhenverstellset</b>		
7432 0110 75/120 mm		€/Stück
<b>Bauder Stichkanal</b>		
7432 0120 1000 x 150 x 30 mm		€/Stück
<b>Bauder Rinneneinsatz Stichkanal</b>		
7432 0130		€/Stück
<b>Bauder Gullyaufsatz MR 250</b>		
7432 0250 250 x 250 x 80 - 115 mm		€/Stück
<b>Bauder Gullyaufsatz MR 400</b>		
7432 0400 400 x 400 x 80 - 115 mm		€/Stück

Kontrollschacht			PG 09
Artikel-Nr.	Höhe	Abmessungen	
<b>Bauder Kontrollschacht ALU 250 weißaluminium</b>			
Arretierbarer Deckel, auch als Randkontrollschacht einsetzbar			€/Stück
7438 1000	100 mm	250 x 250 mm	
<b>Bauder Aufstockelemente</b>			
7438 1005 50 mm 250 x 250 mm			€/Stück
7438 1010 100 mm 250 x 250 mm			
<b>Bauder Kontrollschacht ALU 400</b>			
Arretierbarer Deckel			€/Stück
7439 1000	120 mm	400 x 400 mm	

Kiesfangleiste		PG 09
Artikel-Nr.		
<b>Bauder Kiesfangleiste AL 80</b>		
Länge 2500 mm; Höhe 80 mm		€/lfm
7488 0000	Karton 100 Stück, 250 lfm	
<b>Bauder Kiesfangleiste AL 100/80</b>		
Länge 2500 mm; Höhe 100/80 mm		€/lfm
7488 0100	Karton 46 Stück, 115 lfm	
<b>Bauder Kiesfangleiste Teleskop 100/80</b>		
Länge 5000 mm (2 x 2500 mm); Höhe 100/80 mm		€/lfm
7488 0200	Karton 30 Stück, 150 lfm	

BauderSOLAR für Flachdächer		PG 11
<b>BauderSOLAR UK FD</b> Hauptstruktur inkl. 2 x Bajonett und 4 x Sicherheitsstift	€/Stück	
7772 0000		
<b>BauderSOLAR Grundfuß BIT</b> inkl. Bitumen-Manschette	€/Stück	
7770 4001		
<b>BauderSOLAR Grundfuß KS</b> inkl. FPO-Kunststoff-Manschette	€/Stück	
7770 4002		
<b>BauderSOLAR Sicherheitsstift</b>	€/Paket	
7772 0020      Paket je 30 Stück		
<b>BauderSOLAR Bajonett</b>	€/Paket	
7772 0030      Paket je 60 Stück		

BauderSOLAR für Gründächer		PG 11
<b>BauderSOLAR UK GD</b> 1 Grundplatte, 1 Knick-Fix-Winkel, 2 Montageschienen, 4 Modulklemmen	€/Stück	
7773 0000		

Solarmodule		PG 11
<b>SOLAR Modul</b>	€/Stück	
7774 1000		
<b>SOLAR plus Modul</b>	€/Stück	
7774 2000		
Wechselrichter		PG 11
<b>SOLAR Wechselrichter</b> zur Umwandlung von Gleich- in Wechselstrom	€/Stück	
7770 3000		
Solarspeicher		PG 11
<b>NEU</b>		
Artikel-Nr.		
<b>SOLAR Speicher</b> Lithium-Ionen-Speicher mit 7/10 kWh Speicherkapazität	€/Stück	
7770 3100		

Kabel		PG 11
<b>SOLAR Kabel</b> UV- und witterungsbeständig	€/lfm.	
7776 5000		
<b>SOLAR Kabelkanal</b> zur Aufnahme von SOLAR-Kabel, zusätzlicher UV- und Witterungsschutz	€/lfm.	
7776 5010		

Anschlagpunkte auf Beton				PG 13a
Artikel-Nr.	Typ	ø	Höhe (mm)	
<b>Primo 2 AD</b> 2-Lochmontage				€/Stück
AT12 1300	Primo 2 AD	20	300	
AT12 1400	Primo 2 AD	20	400	
AT12 1500	Primo 2 AD	20	500	
AT12 1600	Primo 2 AD	20	600	
<b>Primo 6 AD</b> 1-Lochmontage				€/Stück
AT10 6300	Primo 6 AD	20	300	
AT10 6500	Primo 6 AD	20	500	
<b>Primo 40 AD</b> 2-Lochmontage				€/Stück
AT51 2200	Primo 40 AD			

Anschlagpunkte auf Spannbeton-Hohldecke				PG 13a
Artikel-Nr.	Typ	ø	Höhe (mm)	
<b>Primo 3 SP-HO</b> 4-Lochmontage				€/Stück
AT13 3400	Primo 3 SP-HO	20	400	
AT13 3500	Primo 3 SP-HO	20	500	
AT13 3600	Primo 3 SP-HO	20	600	

Anschlagpunkte auf Holz				PG 13a
Artikel-Nr.	Typ	ø	Höhe (mm)	
<b>Primo 20 HU</b>				€/Stück
AT17 4300	Primo 20 HU	20	300	
AT17 4400	Primo 20 HU	20	400	
AT17 4500	Primo 20 HU	20	500	
AT17 4600	Primo 20 HU	20	600	
<b>Primo 25 HU</b>				€/Stück
AT17 6400	Primo 25 HU	20	400	
AT17 6500	Primo 25 HU	20	500	
<b>Primo 2 AH</b>				€/Stück
AT12 6300	Primo 2 AH	20	300	
AT12 6400	Primo 2 AH	20	400	
AT12 6500	Primo 2 AH	20	500	

Anschlagpunkte auf Trapezblech				PG 13a
Artikel-Nr.	Typ	ø	Höhe (mm)	
<b>Primo 4 TP 2</b>				€/Stück
AT18 2400	Primo 4 TP 2	20	400	
AT18 2500	Primo 4 TP 2	20	500	
AT18 2600	Primo 4 TP 2	20	600	
<b>Primo 4 TP</b>				€/Stück
AT18 0400	Primo 4 TP	20	400	

Anschlagpunkte auf Sandwichpaneele				PG 13a
Artikel-Nr.	Typ	ø	Höhe (mm)	
<b>Primo 1 AD-SP mit Platte</b>				€/Stück
AT11 9300	Primo 1 AD-SP mit Platte	20	300	
AT11 9400	Primo 1 AD-SP mit Platte	20	400	

Anschlagpunkte auf Stahl				PG 13a
Artikel-Nr.	Typ	ø	Höhe (mm)	
<b>Primo 2 ST</b>				€/Stück
AT12 2500	Primo 2 ST	20	500	
<b>Primo 5 ST</b>				€/Stück
AT50 0002	Primo 5 ST			

Zubehör				PG 13c
Artikel-Nr.	Typ			€/St.
<b>Eindichtmanschette Bitumen universal</b>				€/Stück
AT30 0111				
<b>Eindichtmanschette FPO universal</b>				€/Stück
AT30 1111	inkl. Schrumpfschlauch			
<b>Eindichtmanschette PVC universal</b>				
AT30 0123	inkl. Schrumpfschlauch			
<b>Wärmedämmhaube EAP</b>				
AT31 0100	für Einzelansschlagpunkte			
<b>Wärmedämmhaube BR</b>				
AT31 0110	für Seilsystem			
<b>Profi Abrollgerät</b>				
AT91 0024				
<b>Dachdeckerset</b>				
AT33 0200	Standard im PVC-Beutel			
AT33 0300	Premium im Stahlblechkoffer			
<b>BR1 Sicherungsseil</b>				
AT33 1013	Sicherungsseil 13 m			
AT33 1016	Sicherungsseil 16 m			
AT33 1019	Sicherungsseil 19 m			
AT33 1023	Sicherungsseil 23 m			
<b>Mitlaufendes Auffanggerät SK 12</b> mit Einhandkarabiner an Läufer und Seil				
AT320 0122	Seillänge 3 m			
AT320 0123	Seillänge 5 m			
AT320 0124	Seillänge 10 m			
AT320 0125	Seillänge 15 m			
<b>Verbindungsmittel mit Bandfalldämpfer</b> Seillänge 2 m				
AT320 0022	für Seilsystem			

# Absturzsicherungen

## Seilsysteme, Aluminiumgeländer



Seilsystem BR 8, überfahrbar			PG 13b
Artikel-Nr.	Typ	Abmessungen	
<b>Edelstahlseil</b>			€/lfm
AT71 5000	überfahrbar	ø 8 mm	
<b>Primo Line Kurve</b>			€/Stück
AT70 4400	überfahrbar	90° Winkel	
AT70 4600	überfahrbar	45° Winkel	
<b>Primo Line überfahrbare Gerade</b>			€/Stück
AT70 2200	überfahrbar		
<b>Zubehör</b>			€/Stück
AT70 3000	Verbindungselement		
AT70 0001	Kettenschloss		
AT71 3000	Seilspanner		
AT71 2000	Gabelterminal überfahrbar		
AT70 0004	Kraftabsorber		
AT70 0005	Spannelement		
AT97 0007	Typenschild		
AT70 0010	Universal-Läufer		
<b>Befestigungsset BR 8</b>			€/Set
AT71 6000	überfahrbar		

Seilsystem BR 6, nicht überfahrbar			PG 13b
Artikel-Nr.	Typ	Abmessungen	
<b>Edelstahlseil</b>			€/lfm
AT70 0006	nicht überfahrbar	ø 6 mm	
<b>Primo Line Kurve</b>			€/Stück
AT70 0007	nicht überfahrbar	90° Winkel	
AT70 0008	nicht überfahrbar	45° Winkel	
<b>Primo Line Kurve – Weiche</b>			€/Stück
AT70 0017	nicht überfahrbar	90° Winkel	
AT70 0018	nicht überfahrbar	45° Winkel	
<b>Zubehör</b>			€/Stück
AT70 3000	Verbindungselement		
AT70 0001	Kettenschloss		
AT70 0002	Seilspanner		
AT70 0003	Gabelterminal		
AT70 0004	Kraftabsorber		
AT70 0005	Spannelement		
AT97 0007	Typenschild		
<b>Befestigungsset BR 6</b>			€/Stück
AT70 0009	nicht überfahrbar		

Aluminiumgeländer Gründach*			PG 13d
Artikel-Nr.			
<b>Geländer GD senkrecht</b>			
durch Ballast Pflanzsubstrat gehalten, senkrecht (90°)			€/lfm
AT98 0000	inkl. Ballastwannen		
AT98 1000	inkl. Ballastwannen/Fußleisten		
<b>Geländer GD 15</b>			
durch Ballast Pflanzsubstrat gehalten, 75° bzw. 15° nach innen geneigt			€/lfm
AT98 0010	inkl. Ballastwannen		
AT65 1010	inkl. Ballastwannen/Fußleisten		
<b>Geländer GD 25</b>			
durch Ballast Pflanzsubstrat gehalten, 65° bzw. 25° nach innen geneigt			€/lfm
AT98 0020	inkl. Ballastwannen		
AT98 1020	inkl. Ballastwannen/Fußleisten		
<b>Lieferumfang für Geländer Gründach:</b>			
Geländerholme (Hand- und Knielauf), Geländerpfosten mit Ausleger, Ballastwannen, Typenschild, Eckverbinder, Abschlußkappen, Verbindungsmittel			
* Verrechnungseinheit 3 lfm			

Aluminiumgeländer Flachdach *			PG 13d
Artikel-Nr.			
<b>Geländer FD senkrecht</b>			
durch Kunststoffgewichte gehalten, senkrecht (90°)			€/lfm
AT99 0000	inkl. Kunststoffgewichte		
AT99 1000	inkl. Kunststoffgewichte/Fußleisten		
<b>Geländer FD 15</b>			
durch Kunststoffgewichte gehalten, 75° bzw. 15° nach innen geneigt			€/lfm
AT99 0010	inkl. Kunststoffgewichte		
AT99 1010	inkl. Kunststoffgewichte/Fußleisten		
<b>Geländer FD 25</b>			
durch Kunststoffgewichte gehalten, 65° bzw. 25° nach innen geneigt			€/lfm
AT99 0020	inkl. Kunststoffgewichte		
AT99 1020	inkl. Kunststoffgewichte/Fußleisten		
<b>Lieferumfang für Geländer Flachdach:</b>			
Geländerholme (Hand- und Knielauf), Geländerpfosten mit Ausleger, Kunststoffgewichte, Typenschild, Eckverbinder, Abschlußkappen, Verbindungsmittel			
* Verrechnungseinheit 3 lfm			

## Wärmedämmung auf dem Sparren

Wärmedämmung auf den Sparren				PG 10c
Artikel-Nr.	Dicke	Inhalt/Paket Außenmaß	Inhalt/Paket Einbaumaß	
<b>BauderPIR PLUS</b>				
Robustes Wärmedämmelement.				
Mit neuer, verbesserter Überlappungsverklebung.				
PIR: $\lambda=0,022 \text{ W}/(\text{m}\cdot\text{K})$ , Klasse E				
Von <b>Holzforschung Austria</b> auf erhöhte Regensicherheit geprüft!				
Deckschichten: beidseitig Aluminium; zusätzlich mit oberseitiger Polymerbitumenbahn.				
Außenmaß: 1800 x 1200 mm**				
Einbaumaß: 1780 x 1180 mm				
				€/m <sup>2</sup>
4038 0080	80 mm	10,80 m <sup>2</sup>	10,50 m <sup>2</sup>	
4038 0100	100 mm	8,64 m <sup>2</sup>	8,40 m <sup>2</sup>	
4038 0120	120 mm	8,64 m <sup>2</sup>	8,40 m <sup>2</sup>	
4038 0140	140 mm	6,48 m <sup>2</sup>	6,30 m <sup>2</sup>	
4038 0160	160 mm	6,48 m <sup>2</sup>	6,30 m <sup>2</sup>	
4038 0180	180 mm	4,32 m <sup>2</sup>	4,20 m <sup>2</sup>	
4038 0200	200 mm*	4,32 m <sup>2</sup>	4,20 m <sup>2</sup>	
<b>BauderPIR SF</b>				
Bewährtes Wärmedämmelement.				
Mit neuer, verbesserter Überlappungsverklebung.				
PIR: $\lambda=0,022 \text{ W}/(\text{m}\cdot\text{K})$ , Klasse E				
Deckschichten: beidseitig Aluminium; zusätzlich oberseitig diffusionsoffene und blendfreie Spezialbahn.				
Außenmaß: 1800 x 1200 mm**				
Einbaumaß: 1780 x 1180 mm				
				€/m <sup>2</sup>
4019 0080	80 mm	10,80 m <sup>2</sup>	10,50 m <sup>2</sup>	
4019 0100	100 mm	8,64 m <sup>2</sup>	8,40 m <sup>2</sup>	
4019 0120	120 mm	8,64 m <sup>2</sup>	8,40 m <sup>2</sup>	
4019 0140	140 mm	6,48 m <sup>2</sup>	6,30 m <sup>2</sup>	
4019 0160	160 mm	6,48 m <sup>2</sup>	6,30 m <sup>2</sup>	
4019 0180	180 mm*	4,32 m <sup>2</sup>	4,20 m <sup>2</sup>	
4019 0200	200 mm*	4,32 m <sup>2</sup>	4,20 m <sup>2</sup>	
4019 0220	220 mm*	4,32 m <sup>2</sup>	4,20 m <sup>2</sup>	
4019 0240	240 mm*	4,32 m <sup>2</sup>	4,20 m <sup>2</sup>	
<b>BauderPIR SDS</b>				
Diffusionsfähiges Wärmedämmelement.				
Mit neuer, verbesserter Überlappungsverklebung.				
$\lambda=0,025 \text{ W}/(\text{m}\cdot\text{K}) \geq 120 \text{ mm}$ ; $\lambda=0,026 \text{ W}/(\text{m}\cdot\text{K}) \geq 80 \text{ mm}$				
Deckschichten: beidseitig Mineralvlies; zusätzlich oberseitig diffusionsoffene und blendfreie Spezialbahn.				
Außenmaß: 1800 x 1200 mm**				
Einbaumaß: 1780 x 1180 mm				
				€/m <sup>2</sup>
4068 0080	80 mm*	10,80 m <sup>2</sup>	10,50 m <sup>2</sup>	
4068 0100	100 mm	8,64 m <sup>2</sup>	8,40 m <sup>2</sup>	
4068 0120	120 mm	8,64 m <sup>2</sup>	8,40 m <sup>2</sup>	
4068 0140	140 mm	6,48 m <sup>2</sup>	6,30 m <sup>2</sup>	
4068 0160	160 mm	6,48 m <sup>2</sup>	6,30 m <sup>2</sup>	
4068 0180	180 mm*	4,32 m <sup>2</sup>	4,20 m <sup>2</sup>	
4068 0200	200 mm*	4,32 m <sup>2</sup>	4,20 m <sup>2</sup>	

Wärmedämmung auf den Sparren				PG 10f
Artikel-Nr.	Dicke	Inhalt/Paket Außenmaß	Inhalt/Paket Einbaumaß	
<b>BauderPIR SWE*</b>				
Schalldämmendes Wärmedämmelement.				
Mit neuer, verbesserter Überlappungsverklebung.				
PIR: $\lambda=0,022 \text{ W}/(\text{m}\cdot\text{K})$ , Klasse E				
Von <b>Holzforschung Austria</b> auf erhöhte Regensicherheit geprüft!				
Deckschichten: beidseitig Aluminium; zusätzlich mit oberseitiger Polymerbitumenbahn.				
Unterseitig 40/35 mm Schallschutzplatte $\lambda=0,035 \text{ W}/(\text{m}\cdot\text{K})$				
Angabegeben ist jeweils die Gesamtdicke.				
				€/m <sup>2</sup>
Außenmaß: 1800 x 1200 mm**				
Einbaumaß: 1780 x 1180 mm				
4129 0120	120 mm	2,16 m <sup>2</sup>	2,10 m <sup>2</sup>	
4129 0140	140 mm	2,16 m <sup>2</sup>	2,10 m <sup>2</sup>	
4129 0160	160 mm	2,16 m <sup>2</sup>	2,10 m <sup>2</sup>	
4129 0180	180 mm	2,16 m <sup>2</sup>	2,10 m <sup>2</sup>	

Wärmedämmung für Metall-/Schieferdächer				PG 10f
Artikel-Nr.	Dicke	Inhalt/Paket Außenmaß	Inhalt/Paket Einbaumaß	
<b>BauderPIR MDE*</b>				
Wärmedämmelement für Metall-/Schieferdächer				
PIR: $\lambda=0,022 \text{ W}/(\text{m}\cdot\text{K})$ , Klasse E				
Deckschichten: beidseitig Aluminium.				
Oberseitig zusätzlich 22 mm dicke Holzwerkstoffplatte.				
Angabegeben ist jeweils die Gesamtdicke.				
Außenmaß: 1800 x 1200 mm**				
Einbaumaß: 1780 x 1180 mm				
				€/m <sup>2</sup>
4119 0102	102 mm	2,16 m <sup>2</sup>	2,10 m <sup>2</sup>	
4119 0122	122 mm	2,16 m <sup>2</sup>	2,10 m <sup>2</sup>	
4119 0142	142 mm	2,16 m <sup>2</sup>	2,10 m <sup>2</sup>	
4119 0162	162 mm	2,16 m <sup>2</sup>	2,10 m <sup>2</sup>	
4119 0182	182 mm	2,16 m <sup>2</sup>	2,10 m <sup>2</sup>	
4119 0202	202 mm	2,16 m <sup>2</sup>	2,10 m <sup>2</sup>	

\* Lieferzeit auf Anfrage

\*\* Außenmaß = Berechnungsmaß

# Steildach Wärmedämmung

## Kombidämmung, Innendämmung

Kombidämmung				PG 10e
Artikel-Nr.	Dicke	Inhalt/Paket Außenmaß	Inhalt/Paket Einbaumaß	
<b>BauderPIR AZS</b>				
Wärmedämmelement für die Kombination mit Zwischensparrendämmung. Mit neuer, verbesserter Überlappungsverklebung. PIR: $\lambda=0,027$ W/(m·K), Klasse E. Deckschichten: beidseitig Mineralvlies; zusätzlich oberseitig diffusionsoffene und blendfreie Spezialbahn. Außenmaß: 1800 x 1200 mm** Einbaumaß: 1780 x 1180 mm				
4029 0050	50 mm	19,44 m <sup>2</sup>	18,90 m <sup>2</sup>	€/m <sup>2</sup>

Wärmedämmung auf den Sparren				PG 10e
Artikel-Nr.	Dicke	Inhalt/Paket Außenmaß	Inhalt/Paket Einbaumaß	
<b>BauderPIR TP-Kombi*</b>				
Tapezier- und verputzfähiges Wärmedämmelement. Mit neuer, verbesserter Überlappungsverklebung. PIR: $\lambda=0,022$ W/(m·K), Klasse E. Deckschichten: beidseitig Aluminium; zusätzlich oberseitig luftdichte und dampfbremende Spezialbahn. Unterseitig 8 mm Gipsfaserplatte. Außenmaß: 1800 x 1200 mm** Einbaumaß: 1780 x 1180 mm				
4139 0058	58 mm	2,16 m <sup>2</sup>	2,10 m <sup>2</sup>	57,20 €/m <sup>2</sup>

Innendämmung Dach/Keller				PG 10e
Artikel-Nr.	Dicke	Inhalt/Paket Außenmaß	Inhalt/Paket Einbaumaß	
<b>BauderPIR DHW*</b>				
Kleinformatiges Element mit oberseitiger Holzwerkstoffplatte für die Dachboden- und Kellerbodendämmung. PIR: $\lambda=0,022$ W/(m·K), Klasse E. Deckschichten: beidseitig Aluminium; zusätzlich mit oberseitiger 10 mm Holzwerkstoffplatte. Außenmaß: 1200 x 620 mm** Einbaumaß: 1180 x 600 mm Verpackungseinheit: 2 Platten/Paket				
4179 0090	90 mm	1,49 m <sup>2</sup>	1,42 m <sup>2</sup>	58,80 €/m <sup>2</sup>
4179 0110	110 mm	1,49 m <sup>2</sup>	1,42 m <sup>2</sup>	64,60
4179 0130	130 mm	1,49 m <sup>2</sup>	1,42 m <sup>2</sup>	71,10
4179 0150	150 mm	1,49 m <sup>2</sup>	1,42 m <sup>2</sup>	77,90

BauderPIR DAL*				
Artikel-Nr.	Dicke	Inhalt/Paket Außenmaß	Inhalt/Paket Einbaumaß	€/m <sup>2</sup>
Kleinformatiges Element für Untersparren-, Dachboden-, Kellerboden- und Kellerdeckendämmung. PIR: $\lambda=0,022$ W/(m·K), Klasse E. Deckschichten: beidseitig Aluminium. Außenmaß: 1200 x 600 mm** Einbaumaß: 1180 x 580 mm				
4441 0060	60 mm	5,76 m <sup>2</sup>	5,48 m <sup>2</sup>	25,10
4441 0080	80 mm	4,32 m <sup>2</sup>	4,11 m <sup>2</sup>	31,20
4441 0100	100 mm	3,60 m <sup>2</sup>	3,42 m <sup>2</sup>	37,30
4441 0160	160 mm	2,16 m <sup>2</sup>	2,05 m <sup>2</sup>	57,20

BauderPIR Dämmrahmen		PG 10d
Artikel-Nr.		
<b>BauderPIR Dämmrahmen</b>		
Universeller Dämmrahmen für alle gängigen Dachfenstergrößen zur wärmebrückenfreien Verbindung zwischen BauderPIR und Dachfenster. Geeignet für Konterlattenhöhen von 40 und 50 mm. Neu mit eingeklebter Holzleiste zur einfachen Befestigung des Dachfensters.		
Je nach Fenstergröße sind die Profile (insg. 8 lfm) für bis zu drei Dachfenster ausreichend.		
Inhalt Komplettsset: 4 Profile a 2,00 Meter Länge, 24 Spezialschrauben, 1 Kartusche BauderColl, 1 Rolle BauderTape, Verlegeanleitung		
7300 0000		389,00 €/Set

**NEU**

\* Lieferzeit auf Anfrage  
\*\* Außenmaß = Berechnungsmaß



## Dachbahnen, Trennlagen, Dampfbremsen

### Regensichere Unterdeckbahnen nach ÖNORM B 4119 PG 10a

Artikel-Nr.	m <sup>2</sup> /Pal.	m <sup>2</sup> /Rol.	€/m <sup>2</sup>
<b>BauderTOP DIFUTEX NSK</b> Breite 1,25 m; nahtselbstklebend diffusionsoffen, mit monolithischer Membrane			
1221 0006	sd ≤ 0,1 m	500	50
<b>BauderTOP TS 40 NSK</b> Breite 1,00 m; nahtselbstklebend			
1786 0000	sd ca. 20 m	800	40
<b>BauderTOP UDS 1,5</b> Breite 1,00 m; nahtklebend			
1604 0000	sd ca. 100 m	400	20
<b>BauderTOP TS 25</b> Breite 1,00 m			
1778 0000	sd ca. 25 m	600	25

### Unterdeckbahnen für erhöhte Regensicherheit nach ÖNORM B 4119 PG 10a

Artikel-Nr.	m <sup>2</sup> /Pal.	m <sup>2</sup> /Rol.	€/m <sup>2</sup>
<b>BauderTOP UDS 3</b> Breite 1,00 m; sd ca. 150 m; nahtklebend			
1790 0005	mit Vlies	200	10
<b>Bauder E-KV-4 Vlies*</b> vlieskaschert, Breite 1,00 m;			
1754 0006	sd ca. 100 m	150	10

### Unterdeckbahnen für erhöhte Regensicherheit nach ÖNORM B 4119 PG 10g

Artikel-Nr.	m <sup>2</sup> /Pal.	m <sup>2</sup> /Rol.	€/m <sup>2</sup>
<b>BauderTOP DIFUPLUS</b> Diffusionsoffene Kunststoff-Unterdachbahn, Nahtfügetechnik mittels Heißluft oder Quellschweißmittel; sd ≤ 0,1 m;			
7851 0000	Breite 3,0 m x 30 lfm	1800	90
7848 0000	Breite 1,5 m x 50 lfm	1500	75

### Metalltrennlage - Bitumen PG 10a

Artikel-Nr.	m <sup>2</sup> /Pal.	m <sup>2</sup> /Rol.	€/m <sup>2</sup>
<b>BauderTOP VENT NSK</b> nahtselbstklebend, diffusionsoffen strukturierte Oberfläche Breite 1,25 m; Länge 20 m			
1225 0000	sd ≤ 0.1 m	100	25
<b>Bauder Strukturmatte</b> Breite 1,00 m; Länge 75 m (Frachtbedingungen beachten)			
7840 0000		300	75

### Dampfbremsen PG 10d

Artikel-Nr.	m <sup>2</sup> /Pal.	m <sup>2</sup> /Rol.	€/m <sup>2</sup>
<b>BauderTOP SELECT</b> Spezialdampfbremsebahn mit einstellbarem sd-Wert 0,1/4,6 m Breite 1,50 m			
1788 0000		1200	75
<b>BauderTex Dampfbremse</b> Nahtselbstklebende, luftdichte und dampfbremsende Schicht Breite 1,50 m			
7843 0000	sd ≥ 10 m	2100	75
<b>BauderVap Dampfbremse</b> UV-beständige, nahtselbstklebende luftdichte und dampfbremsende Schicht Breite 1,50 m			
7845 0000	sd ≥ 120 m	1125	75
<b>Bauder Dampfbremse 220</b> PE-Folie nach ÖNORM EN 13984 Breite 4 m			
6900 0030	sd ≥ 220 m	5500	100
<b>Bauder Dampfbremse DB</b> Spezialdampfbremsebahn Breite 1,5 m			
7845 3000	sd ≥ 25 m	2250	150
7845 4000	sd ≥ 25 m	3000	75

### Selbstklebende Kaschierlage PG 10d

Artikel-Nr.	m <sup>2</sup> /Pal.	m <sup>2</sup> /Rol.	€/m <sup>2</sup>
<b>BauderPIR Systemkaschierung</b> für BauderPIR Wärmedämmelemente Einseitig selbstklebend			
Breite 1,25 m; Länge 25 m			
1223 0001	sd ≤ 0,1 m	625	31,25

**NEU**

# Steildach Zubehör

## Befestigungselemente, Dämmrahmen, Zubehör allgemein

Befestigungselemente			PG 10h
Artikel-Nr.	Maße (mm)	Stück/Paket	
<b>BauderPIR Systemschrauben</b>			
für BauderPIR Wärmedämmelemente. Konterlatten-/Elementebefestigung in der gesamten Dachfläche. Keine statisch dimensionierte Traufbohle/Knagge nötig. Akkuschauber-tauglich.			€/Paket
7180 0180	7,0 x 180	50	
7180 0200	7,0 x 200	50	
7180 0220	7,0 x 220	50	
7180 0240	7,0 x 240	50	
7180 0260	7,0 x 260	50	
7180 0280	7,0 x 280	50	
7180 0300	7,0 x 300	50	
7180 0320	7,0 x 320	50	
7180 0340	7,0 x 340	50	
7180 0360	7,0 x 360	50	
7180 0380	7,0 x 380	50	
7180 0400	7,0 x 400	50	
7180 0420	7,0 x 420	50	
7180 0440	7,0 x 440	50	
7180 0460	7,0 x 460	50	
7180 0480	7,0 x 480	50	
7180 0500	7,0 x 500	50	
<b>BauderPIR Vollgewindeschrauben</b>			
für BauderPIR Wärmedämmelemente, für kontinuierliche Lastabtragung bei hohen Schneelasten. Konterlatten-/Elementebefestigung in der gesamten Dachfläche. Keine statisch dimensionierte Traufbohle/Knagge nötig. Akkuschauber-tauglich.			€/Paket
7190 0180	8,0 x 180	50	
7190 0200	8,0 x 200	50	
7190 0220	8,0 x 220	50	
7190 0240	8,0 x 240	50	
7190 0260	8,0 x 260	50	
7190 0280	8,0 x 280	50	
7190 0300	8,0 x 300	50	
7190 0330	8,0 x 330	50	
7190 0380	8,0 x 380	50	
7190 0430	8,0 x 430	50	
7190 0480	8,0 x 480	50	
<b>BauderPIR Schlagdübel</b>			
für Kellerdeckendämmung BauderPIR DAL			€/Paket
7172 0000	8 x 110	125	
7173 0000	8 x 140	125	
<b>Bauder Dämmstoffschraube</b>			
zur Schubsicherung der Bitumenbahnen			€/Stück
AT7181 0076	18 x 76mm	250	
AT7181 0102	18 x 102 mm	250	

Zubehör			PG 10h
Artikel-Nr.			
<b>BauderTEC PMK-Streifen</b>			
kaltselfstklebend für BauderPIR und BauderTOP Bahnen			€/l/m
1609 0000	Breite 25 cm	15 l/m	
1610 0000	Breite 33 cm	15 l/m	
<b>Bauder Nageldichtstreifen</b>			
unter Konterlattung, kaltselfstklebend Rolle à 15 l/m, Abnahme kartonweise			€/l/m
1612 0000	Breite 60 mm	4 Rollen/Kart.	
AT1612 0000	Breite 70 mm	4 Rollen/Kart.	
1613 0000	Breite 90 mm	3 Rollen/Kart.	
<b>Bauder Kappstreifen SK</b>			
über Konterlattung, diffusionsoffen, kaltselfstklebend. Diffusionsoffene Kappstreifen zum Einbinden/Überkleben der Konterlattung beim wasserdichten Unterdach in Verbindung mit BauderPIR PLUS/SWE oder BauderTOP UDS. sd ≤ 0,1 m			€/l/m
7854 0000	Breite 30 cm	40 l/m	
<b>BauderTOP DIFUPLUS Rohrdurchführung</b>			
Universal Rohrdurchführung, ideal für Dächer ab 10 Grad Dachneigung. Rohrdurchmesser 80 - 120 mm. Verarbeitung mittels Heißluft oder Bauder Quellschweißmittel. Kann in Verbindung mit BauderTEC PMK oder BauderColl auch bei BauderTOP Steildachbahnen oder BauderPIR Steildachdämmelementen eingesetzt werden.			€/Stück
7847 0000	2 Rohrdurchführungen/Karton		
<b>BauderTOP DIFUPLUS Innenecke</b>			€/Stück
7851 0001	10 Stk/Karton		
<b>BauderTOP DIFUPLUS Außenecke</b>			€/Stück
7851 0002	10 Stk/Karton		
<b>Bauder Quellschweißmittel</b>			€/Liter
6055 0005	5 Liter		
6055 1000	Pinselflasche		
<b>BauderTape</b>			
Klebeband für innen, außen, Überlappung und Detail 0,06 x 25 m			€/l/m
7564 0000	4 Rollen/Karton		
<b>BauderColl</b>			
Spezial Kartuschenkleber			€/Karton
7562 0000	12 Kartuschen/Karton		
<b>BauderPIR Systemschraublehre</b>			€/Karton
7100 0000			

# Wärmedämmung

## Dämmstoffdicken und U-Werte im Vergleich Wärmedämmung ohne Rohdecke

Dämmstoff- Dicke (in mm)	BauderPIR				Mineralfaser EPS, XPS			Schaumglas Holzfaser	
	FA, FA TE, B SF, Plus, TP, DHW, DAL	M/MF, T, KOMPAKT, AZS, SDS			$\lambda = 0,032$ W/(m·K)	$\lambda = 0,035$ W/(m·K)	$\lambda = 0,040$ W/(m·K)	$\lambda = 0,045$ W/(m·K)	$\lambda = 0,050$ W/(m·K)
	$\lambda = 0,022$ W/(m·K)	$\lambda = 0,025$ W/(m·K) ( $\geq 120$ mm)	$\lambda = 0,026$ W/(m·K) ( $\geq 80$ mm)	$\lambda = 0,027$ W/(m·K) ( $\leq 80$ mm)					
400	0,055	0,062			0,079	0,086	0,099	0,111	0,123
390	0,056	0,064			0,081	0,089	0,101	0,114	0,126
380	0,057	0,065			0,083	0,091	0,104	0,116	0,129
370	0,059	0,067			0,085	0,093	0,106	0,120	0,133
360	0,061	0,069			0,088	0,096	0,109	0,123	0,136
350	0,062	0,071			0,090	0,099	0,112	0,126	0,140
340	0,064	0,073			0,093	0,101	0,116	0,130	0,144
330	0,066	0,075			0,096	0,105	0,119	0,134	0,148
320	0,068	0,077			0,099	0,108	0,123	0,138	0,153
310	0,070	0,080			0,102	0,111	0,127	0,142	0,158
300	0,073	0,082			0,105	0,115	0,131	0,147	0,163
290	0,075	0,085			0,109	0,119	0,135	0,152	0,168
280	0,078	0,088			0,112	0,123	0,140	0,157	0,174
270	0,081	0,091			0,117	0,127	0,145	0,163	0,181
260	0,084	0,095			0,121	0,132	0,151	0,169	0,187
250	0,087	0,099			0,126	0,137	0,156	0,176	0,195
240	0,091	0,103			0,131	0,143	0,163	0,183	0,202
230	0,094	0,107			0,136	0,149	0,170	0,190	0,211
220	0,099	0,112			0,143	0,156	0,177	0,199	0,220
210	0,103	0,117			0,149	0,163	0,186	0,208	0,230
200	0,108	0,123			0,156	0,171	0,195	0,218	0,242
190	0,114	0,129			0,165	0,180	0,204	0,229	0,254
180	0,120	0,136			0,173	0,189	0,216	0,242	0,267
170	0,127	0,144			0,183	0,200	0,228	0,255	0,282
160	0,135	0,153			0,195	0,212	0,242	0,271	0,299
150	0,144	0,163			0,207	0,226	0,257	0,288	0,318
140	0,154	0,174			0,221	0,242	0,275	0,308	0,340
130	0,165	0,187			0,238	0,259	0,295	0,330	0,365
120	0,179	0,202			0,257	0,280	0,318	0,356	0,394
110	0,195		0,229		0,280	0,305	0,346	0,387	0,427
100	0,213		0,251		0,306	0,334	0,379	0,423	0,467
90	0,236		0,278		0,339	0,369	0,418	0,467	0,515
80	0,265		0,311		0,379	0,412	0,467	0,521	0,575
70	0,301			0,366	0,430	0,467	0,529	0,590	0,649
60	0,349			0,423	0,496	0,539	0,610	0,679	0,746
50	0,414			0,502	0,587	0,638	0,719	0,799	0,877
40	0,511			0,617	0,719	0,780	0,877	0,972	1,064
30	0,665			0,799	0,928	1,003	1,124	1,240	1,351
20	0,953			1,135	1,307	1,406	1,563	1,711	1,852

Lieferbare Plattendicken siehe Seite 16-17 sowie 20-21

Wärmedurchgangskoeffizient (W/m<sup>2</sup>·K) in Abhängigkeit von der Wärmeleitfähigkeit und der Materialdicke, ohne Rohdecke. Wärmeübergangswiderstände von 0,10 m<sup>2</sup>·K/W + 0,04 m<sup>2</sup>·K/W (d. h. Wärmestrom aufwärts) sind berücksichtigt.

1) Die Werte gelten nur für einlagig verlegte Dämmstoffplatten oder mehrlagig verlegte Dämmstoffplatten gleicher Wärmeleitfähigkeitsstufe.

## Linienentwässerungssystem LES (S.22)

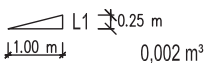
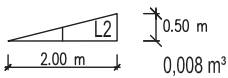
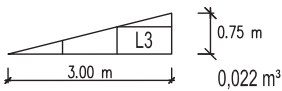
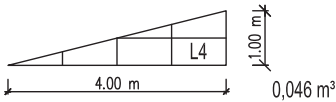
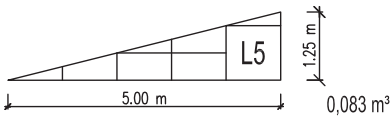
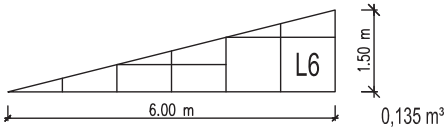
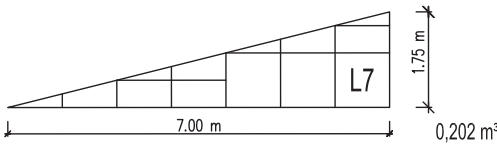
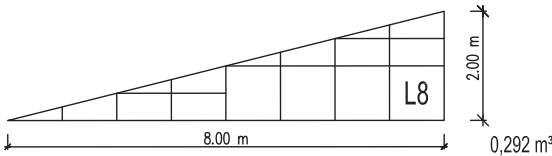
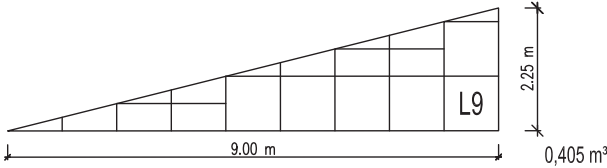
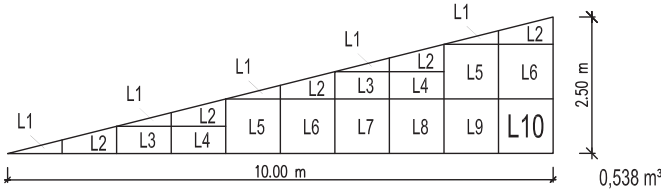

LES wird auf der vorhandenen Gefälledämmung angeordnet!

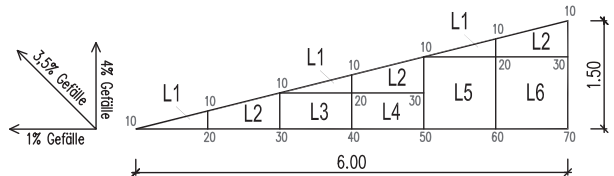
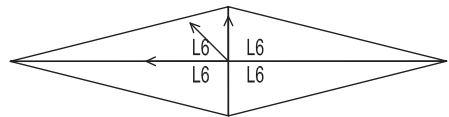
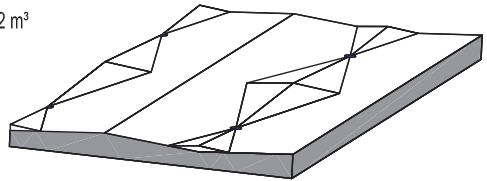

Beispiel: **LES-6**

# NOTIZEN

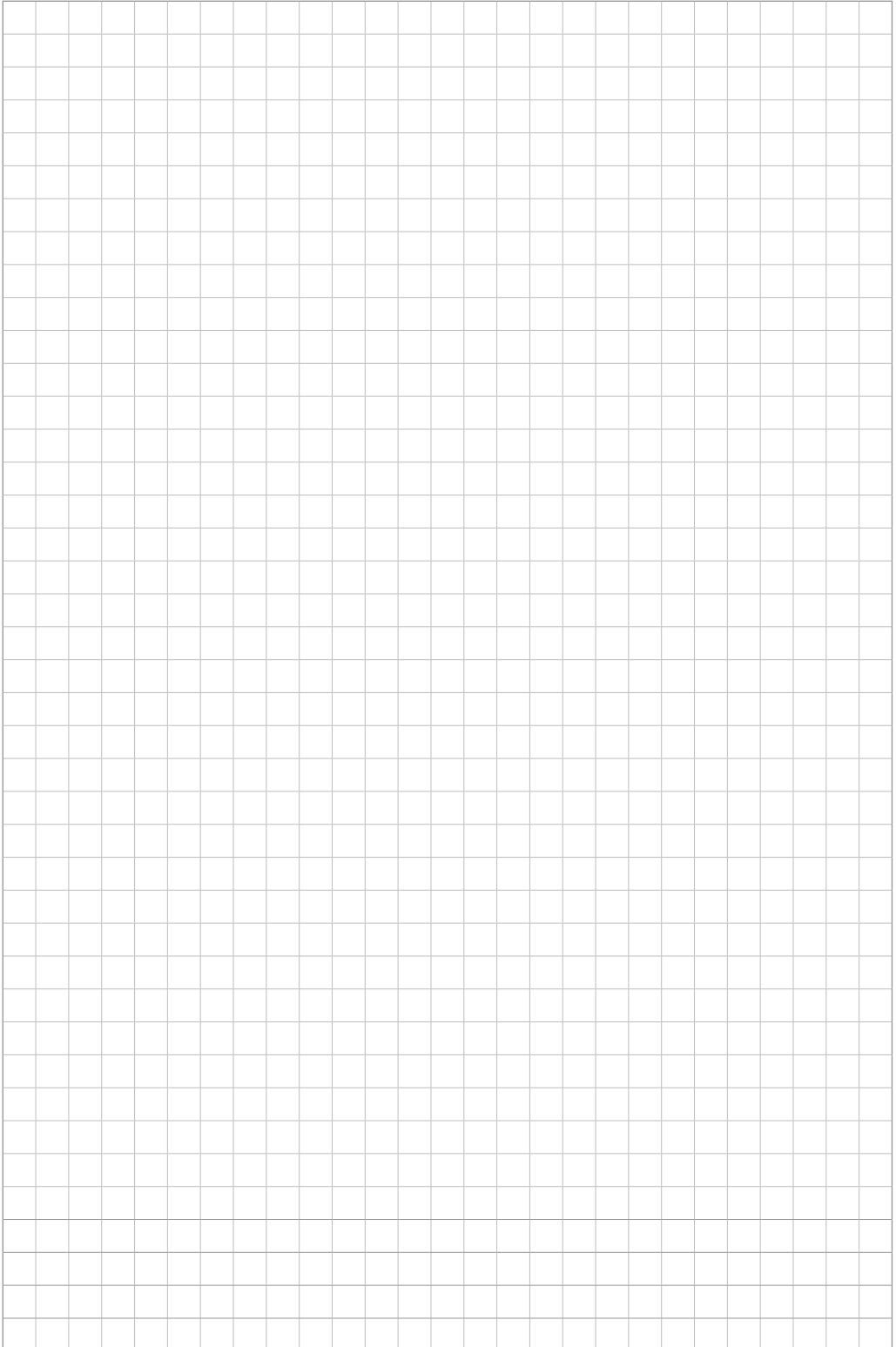



# Dämmung

Unterteilung

Gefälledämmung

PIR - Dämmung

PUR - Dämmung

EPS

XPS

# Austrotherm Attikaelement

Fertigteilelement zur schnellen Ausbildung von Attiken.

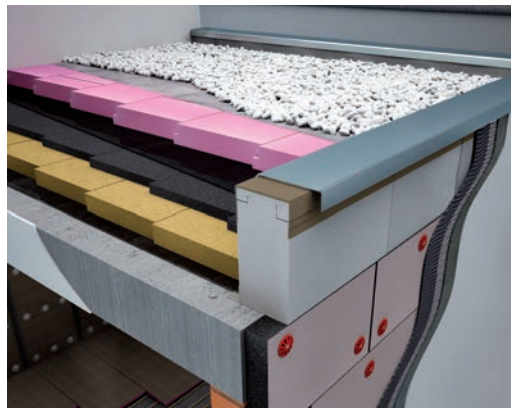
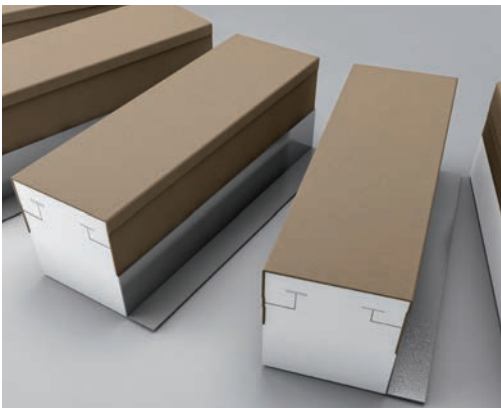

Das Austrotherm Attikaelement ist die neue kostengünstige Alternative zur herkömmlichen Attika-Bauweise. Wo bisher teure Betonschalungen und zusätzliche Dämmelemente notwendig waren, kann nun das neue Fertigteilelement eingesetzt und dadurch kräftig gespart werden.



- 1 Austrotherm Attikaelement
- 2 Austrotherm XPS® TOP 30 SF
- 3 Abdichtung
- 4 Austrotherm EPS® W30 PLUS Gefälledämmplatte
- 5 Austrotherm Resolution® Flachdach
- 6 Dampfsperre
- 7 Decke
- 8 Attikaverblechung
- 9 Austrotherm Resolution® Fassadendämmplatte

## Ihre Vorteile:

- ▶ Wärmeleitfähigkeit:  $\lambda_0 = 0,037 \text{ W/(mK)}$
- ▶ Schnelle und einfache Verarbeitung
- ▶ Wärme-, kältebrückenfrei
- ▶ Passivhaustauglich

## All-in-one Lösung

Die All-in-one Lösung verfügt über Montagewinkel zur Befestigung im Untergrund und über integrierte PVC-Leisten zur Befestigung der Verblechung. Beschichtet ist das Attikaelement mit der Austrotherm Beschichtungsmasse DKF TOP.

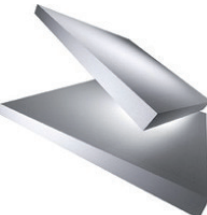

Artikelbezeichnung	Größe	ME	1000 x 500			1000 x 1000		
			Art.Nr.	Preis	R-Gr.	Art.Nr.	Preis	R-Gr.
<b>Grunddämmplatte</b>								
<b>EPS W25</b> 	10 mm	Stk.	960101	9600	960201	9600		
	20 mm	Stk.	960102	9600	960202	9600		
	30 mm	Stk.	960103	9600	960203	9600		
	40 mm	Stk.	960104	9600	960204	9600		
	50 mm	Stk.	960105	9600	960205	9600		
	60 mm	Stk.	960106	9600	960206	9600		
	70 mm	Stk.	960107	9600	960207	9600		
	80 mm	Stk.	960108	9600	960208	9600		
	90 mm	Stk.	960109	9600	960209	9600		
	100 mm	Stk.	960110	9600	960210	9600		
	120 mm	Stk.	960120	9600	960212	9600		
	140 mm	Stk.	960140	9600	960214	9600		
	160 mm	Stk.	960999	9600	960216	9600		
	180 mm	Stk.	960999	9600	960218	9600		
200 mm	Stk.	960999	9600	960220	9600			

<b>Gefälledämmplatte</b>								
<b>EPS W25</b> 	20/40 mm	Stk.			960150	9600		
	40/60 mm	Stk.			960160	9600		
	60/80 mm	Stk.			960161	9600		
	80/100 mm	Stk.			960162	9600		
	100/120 mm	Stk.			960163	9600		
	120/140 mm	Stk.			960164	9600		

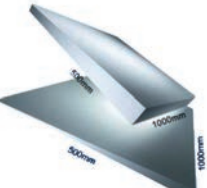
<b>Gefällezunge</b>								
<b>EPS W25</b> 	0/30 mm	Stk.	960151	9600				
	0/60 mm	Stk.			960156	9600		
	30/60 mm	Stk.	960152	9600				
	60/90 mm	Stk.	960153	9600				
	60/120 mm	Stk.			960157	9600		
	90/120 mm	Stk.	960154	9600				

**Auf Anfrage auch W20 und W30 lieferbar**

<b>Dämmplatte</b>								
<b>Gerade Kante</b> <b>G20</b>	20 mm	Stk.	960002	9600				



Artikelbezeichnung	Größe	ME			
			Art.Nr.	Preis	R-Gr.
<b>Grunddämmplatte Stufenfalz</b>					
<b>XPS G30</b> 1250 x 600 mm	30 mm	Stk.	960003	9600	
	40 mm	Stk.	960004	9600	
	50 mm	Stk.	960005	9600	
	60 mm	Stk.	960006	9600	
	70 mm	Stk.	960007	9600	
	80 mm	Stk.	960008	9600	
	100 mm	Stk.	960010	9600	
	120 mm	Stk.	960012	9600	
	140 mm	Stk.	960014	9600	
	160 mm	Stk.	960016	9600	
	180 mm	Stk.	960018	9600	
	200 mm	Stk.	960020	9600	

<b>Gefälleplatte PUR</b>					
1000 x 1000 mm	20/40 mm	Stk.	960403	9600	
	40/60 mm	Stk.	960404	9600	
	60/80 mm	Stk.	960405	9600	
	80/100 mm	Stk.	960406	9600	

<b>Gefällezunge PUR</b>					
1000 x 500 mm	5/30 mm	Stk.	960410	9600	
	30/55 mm	Stk.	960411	9600	
	55/80 mm	Stk.	960412	9600	
	80/105 mm	Stk.	960413	9600	



Artikelbezeichnung	Stärke	ME	Länge x Breite			Länge x Breite			Länge x Breite		
			Art.Nr.	Preis	R-Gr.	Art.Nr.	Preis	R-Gr.	Art.Nr.	Preis	R-Gr.

**Dachdämmplatte Durock 038**



		1000x600			2000x600			2000x1200		
60 mm	m <sup>2</sup>	960999		9600	960999		9600	960999		9600
80 mm	m <sup>2</sup>	960999		9600	960999		9600	960999		9600
100 mm	m <sup>2</sup>	960999		9600	960999		9600	960999		9600
120 mm	m <sup>2</sup>	960999		9600	960999		9600	960999		9600
140 mm	m <sup>2</sup>	960999		9600	960999		9600	960999		9600
160 mm	m <sup>2</sup>	960999		9600	960999		9600	960999		9600
180 mm	m <sup>2</sup>	960999		9600	960999		9600	960999		9600



		2400x600			2400x1200		
50 mm					960999		9600
60 mm					960999		9600
80 mm					960999		9600
100 mm					960999		9600
120 mm					960999		9600
140 mm	m <sup>2</sup>	960999		9600	960999		9600
160 mm	m <sup>2</sup>	960999		9600	960999		9600
180 mm	m <sup>2</sup>	960999		9600	960999		9600
200 mm	m <sup>2</sup>	960999		9600	960999		9600

Druckbelastbare Steinwolle-Dachdämmplatte mit integrierter Zweischichtcharakteristik mit integrierter Zweischichtcharakteristik und hoch verdichteter Oberlage.

Die harte Oberseite ist durch einen Schriftzug gekennzeichnet



- Produktart MW-Wd nach ÖNORM B 6000
- Euroklasse A1 nach ÖNORM EN 13501-1
- Druckspannung  $\geq 60\text{kPa}$  nach ÖNORM EN 826
- Punktlast  $\geq 650\text{ N}$  nach ÖNORM EN 12430
- Zugfestigkeit senkrecht zur Plattenebene  $\geq 10\text{kPa}$  nach ÖNORM EN 1607
- Nennwert der Wärmeleitfähigkeit  $\lambda_0 = 0,038\text{W}/(\text{m}\cdot\text{K})$

Artikelbezeichnung	Stärke	ME	1000 x 600		
			Art.Nr.	Preis	R-Gr.
<b>Gefälledach Georock 037</b>					
	40/60 mm	m <sup>2</sup>	960999	9600	
	60/80 mm	m <sup>2</sup>	960999	9600	
	80/100 mm	m <sup>2</sup>	960999	9600	
	100/120 mm	m <sup>2</sup>	960999	9600	
	120/140 mm	m <sup>2</sup>	960999	9600	
	140/160 mm	m <sup>2</sup>	960999	9600	

<b>Kehlgefälleplatte Kepron</b>						
	ABC	m <sup>2</sup>	960999	9600		
	D	m <sup>2</sup>	960999	9600		
	E	m <sup>2</sup>	960999	9600		
	F	m <sup>2</sup>	960999	9600		
	G	m <sup>2</sup>	960999	9600		
	H	m <sup>2</sup>	960999	9600		
	I	m <sup>2</sup>	960999	9600		
	J	m <sup>2</sup>	960999	9600		





## Dachfolien und Gründach

Unterteilung

Sika und Zubehör

Resitrix und Zubehör

Vliese

Zubehör

Gründach

BUILDING TRUST



# Sikaplan®

FLACHDACHABDICHTUNGSBAHNEN  
UND SYSTEMZUBEHÖR

[www.sika.at](http://www.sika.at)



Artikelbezeichnung	Größe	ME					
			Art.Nr.	Preis	R-Gr.		
<b>Sikaplan</b>							
						Rollengröße	Farbe
	18G	m <sup>2</sup>	962010	9620		2x15	hellgrau
	18G	m <sup>2</sup>	962012	9620		2x15	schiefergrau
	18G	m <sup>2</sup>	962014	9620		1,54x20	rot
	18 SGMA	m <sup>2</sup>	962020	9620		2x15	beige

<b>Detailbahn</b>							
	18 D	m <sup>2</sup>	962005	9620		1,75x20	hellgrau
	18 D	m <sup>2</sup>	962006	9620		1,75x20	schiefergrau

<b>Verbundblech Sika</b>							
	30x1	m <sup>2</sup>	962062	9620			hellgrau
	3x1	m <sup>2</sup>	962060	9620			hellgrau
	2x1	m <sup>2</sup>	962063	9620			schiefergrau
	30x1	m <sup>2</sup>	962097	9620			schiefergrau
	2x1	m <sup>2</sup>	962065	9620			rot

<b>Dampfsperrbahn</b>							
Sarnavap	5000E SA	m <sup>2</sup>	962003	9620		1,08X30 m	
Sarnavap	500 E	m <sup>2</sup>	962041	9620		5x25 m	
Klebeband	15mm/40	Ro	962043	9620		40 lfm	

<b>Hakofelt Vlies</b>							
	T150G	m <sup>2</sup>	962030	9620		2x100	
	T200G	m <sup>2</sup>	962031	9620		2x50	
	T300G	m <sup>2</sup>	962032	9620		2x50	
	T350G	m <sup>2</sup>	962034	9620		2x50	

<b>PVC Regenwassereinlauf</b>							
	40mm	Stk.	962058	9620			
	50mm	Stk.	962059	9620			
	56mm	Stk.	962053	9620			
	63mm	Stk.	962051	9620			
	75mm	Stk.	962054	9620			
	90mm	Stk.	962052	9620			
	95mm	Stk.	962055	9620			
	110mm	Stk.	962056	9620			
	125mm	Stk.	962057	9620			



Artikelbezeichnung	Größe	ME	PVC		
			Art.Nr.	Preis	R-Gr.
<b>PVC Speier</b>					
	50mm	Stk.	962044	9620	
	75mm	Stk.	962048	9620	
	90mm	Stk.	962050	9620	
	110mm	Stk.	962071	9620	

<b>Sika Ecken</b>					
	Aussen	Stk.	962076	9620	hellgrau
	Innen	Stk.	962074	9620	hellgrau
	Aussen	Stk.	962077	9620	schiefergrau
	Innen	Stk.	962075	9620	schiefergrau

<b>Sarnacol</b>					
	2121	kg	962061	9620	weiß 1Stk./20 kg kleben auf Holz (Flächenkleber)
	2170	kg	962086	9620	rot 1Stk./20 kg kleben auf Holz/Beton/Hochzug
	2170	kg	962085	9620	rot 1Stk./5 kg kleben auf Holz/Beton/Hochzug

<b>Naht Versiegelung</b>					
	2 LT	Stk.	962095	9620	

<b>Sika Trocal Cleaner 2000</b>					
	5 kg	Stk.	962068	9620	

<b>Kiesschutzleiste</b>					
	Stahl/VZ 3m	m	962080	9620	

<b>Sika Montagehalter</b>					
	PVC	Stk.	962081	9620	

<b>Befestigungsprofil</b>					
	o. Befest.	2,25lfm	m	962073	9620

<b>PVC Rundschnur</b>					
	100m/Rolle	RO	962070	9620	

<b>Blitzschutzeinfassung für Sikaplan G/SGMA</b>					
	hellgrau	Stk.	962092	9620	

Artikelbezeichnung	Größe	ME			
			Art.Nr.	Preis	R-Gr.
<b>Schutzvlies Georden</b>					
	150 g	m2	962720	9620	
	200 g	m2	962730	9620	
	300 g	m2	962710	9620	
<b>Resitrix EPDM 1x10 m</b>					
	SKW/33	m <sup>2</sup>	962915	9620	33 cm x 10 m
	SKW/50	m <sup>2</sup>	962918	9620	50 cm x 10 m
	SKW/60	m <sup>2</sup>	962919	9620	60 cm x 10 m
	SKW/100	m <sup>2</sup>	962920	9620	100 cm x 10 m
	MB	m <sup>2</sup>	962925	9620	100 cm x 10 m
	SK P	m <sup>2</sup>	962927	9620	100 cm x 10 m
	SR	m <sup>2</sup>	962930	9620	100 cm x 10 m
<b>Resitrix Flächengrund</b>					
	4,5 kg	Stk.	962930	9620	
	12,5 kg	Stk.	962931	9620	
<b>Resitrix Reiniger</b>					
	0,8 kg	Stk.	962934	9620	
	4 kg	Stk.	962935	9620	
<b>Resitrix Manschette</b>					
	5-30 mm	Stk.	962950	9620	
	35-100 mm	Stk.	962951	9620	

Artikelbezeichnung	Größe	ME			
			Art.Nr.	Preis	R-Gr.

### Schneefang



1-Reihig	Stk.	962099	9620	
----------	------	--------	------	--



2-Reihig	Stk.	962100	9620	
----------	------	--------	------	--

### Eco Teckhalteteller für feste Untergründe



25	pHd.	922363	9220	
55	pHd.	922364	9220	
95	pHd.	922365	9220	
155	pHd.	922366	9220	
215	pHd.	922367	9220	

### Ejot Halteteller HTV

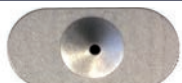

82/40	pHd.	927032	9270	für Sechskantkopfschraube auf Dämmung
-------	------	--------	------	---------------------------------------



82/40 F	pHd.	927030	9270	auf festen Untergrund
---------	------	--------	------	-----------------------

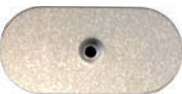

82/40 TK	pHd.	927031	9270	für Trompetenkopfschraube auf Dämmung
----------	------	--------	------	---------------------------------------

### Iso Tak Folienschraube



		1000 Stk.		250 Stk.	
IWF-T-B40 5,2X20	pHd.	921999	9220	922317	9220
IWF-T-B40 5,2X25	pHd.	922315	9220	922318	9220
IWF-T-B40 5,2X35	pHd.	922316	9220	922319	9220

### Eco Tek Folienschraube



40/SH2 25 W	pHd.	922311	9220	
40/SH2 35 W	pHd.	922310	9220	
Montagehalter	Stk.	927020	9220	

Artikelbezeichnung	Größe	ME			
			Art.Nr.	Preis	R-Gr.
<b>Halteteller mit Schraube, lose gesteckt für Verlegung auf Stahl-Trapezblech</b>					
	60- 35/ 50	phd.	921999	9220	
	80- 55/ 50	phd.	921999	9220	
	100-55/ 70	phd.	922320	9220	
	120-95/ 50	phd.	922322	9220	
	140-95/ 70	phd.	922324	9220	
	160-115/ 70	phd.	921999	9220	
	180-145/ 60	phd.	921999	9220	
	200-145/ 80	phd.	921999	9220	
	220-145/ 100	phd.	921999	9220	
	240-145/120	phd.	921999	9220	
	260-145/140	phd.	921999	9220	
	280-145/160	phd.	921999	9220	
	300-145/ 180	phd.	921999	9220	
	320-185/ 160	phd.	921999	9220	
	340-185/180	phd.	921999	9220	
	360-185/ 200	phd.	921999	9220	
	380-185/ 220	phd.	921999	9220	
	400-185/ 240	phd.	921999	9220	

#### Anwendungsbereich:

Zur Sicherung von Dachbahnen auf Unterkonstruktion aus Stahltrapezprofil, Holz und Holzwerkstoffen:

- für Neubau und Sanierung
- bei besonderen Anforderungen an die Trittsicherheit
- zur Reduzierung von Wärmebrücken
- für die Verarbeitung mit EJOT® Setzgeräten ECOset

#### Eigenschaften:

- hochwertiger Kunststoff
- trittsicher durch Teleskopsystem

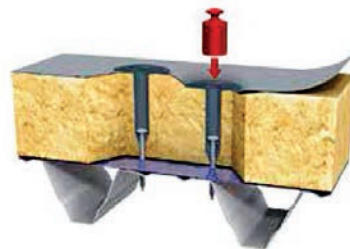

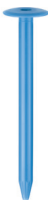
Artikelbezeichnung	Größe	ME			
			Art.Nr.	Preis	R-Gr.
<b>Kunststofftülle R</b>					
	45x65	phd.	922408	9220	
	45x105	phd.	922410	9220	
	45x135	phd.	922411	9220	
	45x165	phd.	922413	9220	
	45x195	phd.	922414	9220	
	45x225	phd.	922415	9220	
	45x255	phd.	922416	9220	
	45x325	phd.	922418	9220	

Kunststofftülle in Verbindung mit Beton- bzw. Holzschrauben

<b>Montagewerkzeug für Kunststofftülle</b>					
Bohrverlängerung ZAK-500	Stk.	922421	9220		
Betonbohrer für ZAK Bohrverlängerung	Stk.	922426	9220		
M6-300 Schraubverlängerung	Stk.	922428	9220		
M6-750 Schraubverlängerung	Stk.	922429	9220		
Bit T25-32-M6 Torx	Stk.	922431	9220		
Setzwerkzeug IWF 25x500	Stk.	922423	9220		
Bit H2-32-M6 Kreuz	Stk.	922439	9220		

<b>Betonschraube</b>					
	6,3x70	pHd.	922400	9220	
	6,3x90	pHd.	922402	9220	
	6,3x120	pHd.	922403	9220	
	6x,3x150	pHd.	922404	9220	

<b>Holzschraube</b>					
	6x60	pHd.	922406	9220	
	60x100	pHd.	922407	9220	

<b>Kunststofftülle mit vormontierten Befestigern auf Stahlblech</b>					
RP45x120/BS-4,8x80	phd.	921999	9220		
RP45x150/BS-4,8x80	phd.	921999	9220		
RP45x150/BS-4,8x90	phd.	921999	9220		
RP45x180/BS-4,8x60	phd.	921999	9220		
RP45x180/BS-4,8x80	phd.	921999	9220		
RP45x210/BS-4,8x70	phd.	921999	9220		



**Tabelle zu Betonschraube TIA-T25**

Nr.	Tülle L	A		B		C		D	
		TIA-T25-6.3x70 Hmin.	Hmax.	TIA-T25-6.3x90 Hmin.	Hmax.	TIA-T25-6.3x120 Hmin.	Hmax.	TIA-T25-6.3x150 Hmin.	Hmax.
1	65	75	95	85	115	115	145	145	175
2	85	95	115	95	135	115	165	145	195
3	105	115	135	115	155	115	185	145	215
4	135	145	165	145	185	145	215	145	245
5	165	175	195	175	215	175	245	175	275
6	185	195	215	195	235	195	265	195	295
7	195	205	225	205	245	205	275	205	305
8	225	235	255	235	275	235	305	235	335
9	255	265	285	265	305	265	335	265	365
10	285	295	315	295	335	295	365	295	395
11	325	335	355	335	375	335	405	335	435
12	365	375	395	375	415	375	445	375	475
13	405	415	435	415	455	415	485	415	515

**Beispiel:**

Gefälledach

Geforderte Höhe: 120-240 mm

**Kombination**

3B = Tülle 105 + Befestiger 90 Aufbau 115-155 mm

4D = Tülle 105 + Befestiger 150 Aufbau 145-245 mm

**Kombinationstabelle**

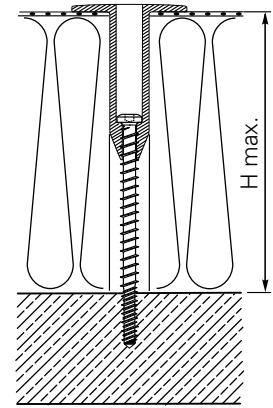
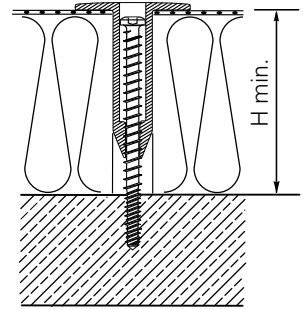

**Tabelle zu Holzschraube TS-T25**

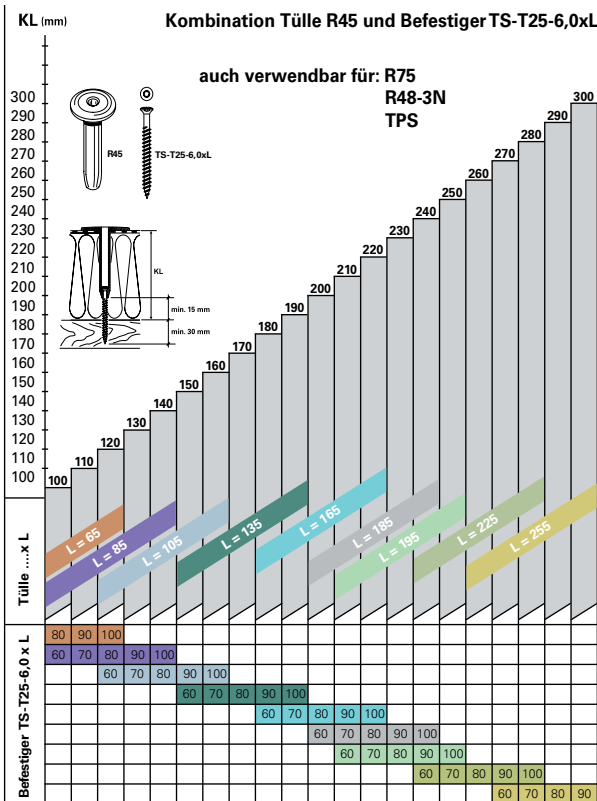

**Bohrtiefe:** min. 25 mm  
**Setztiefe:** min. 18 mm

**Tüllen in Kombination mit Stahlbohrschrauben für die Montage Tragschale auch lieferbar**

Artikelbezeichnung	Größe	ME	Gründach		
			Art.Nr.	Preis	R-Gr.
<b>Baudek Pflanzsubstrat in Big Bags</b>					
	0-4	m <sup>3</sup>	963108	9630	
	5-10	m <sup>3</sup>	963108	9630	
	11-20	m <sup>3</sup>	963108	9630	
	>20	m <sup>3</sup>	963108	9630	
Einsatz Big Bag	Stk.	963999		netto	

<b>Bepflanzung</b>					
	Flachballen				
	Sedumsprossen				
	Samenmischung KS Plus				
	Langzeitdünger				
	Zellulosekleber				

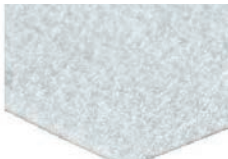
<b>Baudek Filtervlies FV 125g/m<sup>2</sup></b>					
	200 m <sup>2</sup> /Ro.	m <sup>2</sup>	963105	9630	
	100 m <sup>2</sup> /Ro.	m <sup>2</sup>	963106	9630	

<b>Trenn- und Schutzschicht</b>					
	Trennvlies SV300 g/m <sup>2</sup>	m <sup>2</sup>	962710	9630	
	Trennvlies SV600 g/m <sup>2</sup>	m <sup>2</sup>	963102	9630	
	Schutzmatte 6mm	m <sup>2</sup>	963064	9630	
	Schutzmatte 8mm	m <sup>2</sup>	963065	9630	
	Schutzmatte 10mm	m <sup>2</sup>	963066	9630	

<b>Drän- und Wasserspeicherschicht</b>					
	DSE20 mm	m <sup>2</sup>	963103		Format: 2060x1060x20 mm 25m <sup>2</sup> /Bund

<b>Dachkies 16/32</b>					
	1 Big Bag =ca. 500 kg (0,3 m <sup>3</sup> )	Stk.	963530	9630	
	1 Big Bag =ca. 1000 kg (0,6 m <sup>3</sup> )	Stk.	963532	9630	

# ATHOS

**Athos SynTec**  
Österreich



der  
**DACHPROFI**  
QUALITÄT ERKENNT MAN AM DETAIL

## EPDM vorkonfektionierte Dachplanen und Rollenware inkl. Zubehör

### Vorkonfektionierte Dachplanen

- Stärken: 1,30 mm bis 2,00 mm
- als K3 Dach zugelassen
- bis 2000 m<sup>2</sup> vorkonfektionierte möglich (abhängig von Grundriss und Anzahl der Durchbrüche)
- ca. 2,00 kg/m<sup>2</sup>, Lieferform: gerollt Umfassendes Zubehör (Reiniger, Kleber, Formteile, etc.)
- mehr als 1,4 Milliarden verlegte m<sup>2</sup>
- seit 50 Jahren bewährt
- kurze Lieferzeiten (je nach Auslastung ca. 1-2 Wochen)

### Athos EPDM Rollenware

- ab Lager!
- Stärke: 1,50 mm
- umfassendes Zubehör (Reiniger, Kleber, Formteile, etc.)

### Umfassendes Service

- Aufmaß-Planung
- Lehrverleger
- Schulung

Ab jetzt bei den  
**FILLI STAHL Dachprofis** erhältlich!





# LEHMANN

## Dachzubehör für Bitumendach



Der Werkstoff Bitumen kann **direkt auf die Metaldachplatten**

- lose (Polymerbitumendachschindel),
- im Selbstklebeverfahren Dachabdichtungen),
- thermisch aktiviert (Dachabdichtungen geflämmt)

aufgebracht werden.

[www.otto-lehmann-gmbh.de](http://www.otto-lehmann-gmbh.de)

Otto Lehmann GmbH - Berliner Straße 21 - D-93073 Neutraubling



# Entwässerung

Unterteilung

Gully-Sita

Entwässerungsrinnen

Kiesfangleisten

# ENTWÄSSERN UND LÜFTEN MIT SYSTEM.



Für jede Flachdach-Situation die optimale Lösung –  
mit den Systemen von Sita.

Der Name Sita steht für Kompetenz und Innovation bei der Entwässerung flacher Dächer. Mit der Erfahrung von Jahrzehnten bietet Ihnen Sita für jede Ihrer Aufgaben die sichere, normgerechte Produkt- und Systemlösung. Und das in bewährter Qualität „Made in Germany“.



Freispiegelentwässerung



Druckströmungs-  
entwässerung



Notentwässerung



Balkon- & Terrassen-  
entwässerung



Drainage



Sanierung





Lüftung





Brandschutz

Artikelbezeichnung	Größe	ME	PVC			Bitumen		
			Art.Nr.	Preis	R-Gr.	Art.Nr.	Preis	R-Gr.
<b>Sita Trendy</b>								
 senkrecht	70	Stk.	961006		9610	961005		9610
	100	Stk.	961160		9610	961010		9610
	125	Stk.	961165		9610	961015		9610

<b>Sita Trendy senkrecht</b>								
 heizbar	70	Stk.	961021		9610	961020		9610
	100	Stk.	961026		9610	961025		9610
	125	Stk.	961031		9610	961030		9610

<b>Sita Trendy</b>								
 abgewinkelt	70	Stk.	961036		9610	931035		9610
	100	Stk.	961041		9610	961040		9610
	125	Stk.	961265		9610	961266		9610

<b>Sita Trendy abgewinkelt</b>								
 heizbar	70	Stk.	961999		9610	961999		9610
	100	Stk.	961046		9610	961045		9610
	125	Stk.	961263		9610	961267		9610

<b>Sita Trendy</b>								
 Aufstockelement	60-150	Stk.	961056		9610	961055		9610
	60-220	Stk.	961321		9610	961320		9610
	60-320	Stk.	961270		9610	961269		9610

<b>Sita Sanierungsgully</b>								
	95 PUR L: 250	Stk.	961306		9610	961305		9610
	125 PUR L: 250	Stk.	961310		9610	961309		9610
	165 PUR L: 200	Stk.	961315		9610	961317		9610
	95 PUR L: 550	Stk.	961326		9610	961325		9610
	125 PUR L: 550	Stk.	961329		9610	961328		9610
	165 PUR L: 550	Stk.	961331		9610	961333		9610

Artikelbezeichnung	Größe	ME	Sarnafil			Thermofin F			
			Art.Nr.	Preis	R-Gr.	Art.Nr.	Preis	R-Gr.	
<b>Sita Trendy</b>									
senkrecht 	70	Stk.	961008		9610	961007		9610	
	100	Stk.	961251		9610	961250		9610	
	125	Stk.	961259		9610	961258		9610	

<b>Sita Trendy senkrecht</b>									
heizbar 	70	Stk.	961999		9610	961999		9610	
	100	Stk.	961253		9610	961252		9610	
	125	Stk.	961261		9610	961260		9610	

<b>Sita Trendy</b>									
abgewinkelt 	70	Stk.	961038		9610	961037		9610	
	100	Stk.	961255		9610	961254		9610	
	125	Stk.	961999		9610	961262		9610	

<b>Sita Trendy abgewinkelt</b>									
heizbar 	70	Stk.	961999		9610	961999		9610	
	100	Stk.	961257		9610	961256		9610	
	125	Stk.	961999		9610	961264		9610	

<b>Sita Trendy</b>									
Aufstockelement 	60-150	Stk.	961057		9610	961058		9610	
	60-220	Stk.	961322		9610	961323		9610	
	60-320	Stk.	961271		9610	961272		9610	

<b>Sita Sanierungsgully</b>									
	95 PUR L:250	Stk.	961307		9610	961999		9610	
	125 PUR L: 250	Stk.	961311		9610	961999		9610	
	165 PUR L: 200	Stk.	961316		9610	961999		9610	
	95 PUR L:550	Stk.	961327		9610	961999		9610	
	125 PUR L: 550	Stk.	961330		9610	961999		9610	
	165 PUR L: 550	Stk.	961332		9610	961999		9610	

Artikelbezeichnung	Größe	ME	Schraubflansch		
			Art.Nr.	Preis	R-Gr.
<b>Sita Trendy</b>					
senkrecht	70	Stk.	961065	9610	
	100	Stk.	961070	9610	
	125	Stk.	961071	9610	

<b>Sita Trendy senkrecht</b>					
heizbar	70	Stk.	961999	9610	
	100	Stk.	961072	9610	
	125	Stk.	961073	9610	

<b>Sita Trendy</b>					
abgewinkelt	70	Stk.	961074	9610	
	100	Stk.	961075	9610	
	125	Stk.	961076	9610	

<b>Sita Trendy abgewinkelt</b>					
heizbar	70	Stk.	961999	9610	
	100	Stk.	961080	9610	
	125	Stk.	961081	9610	

<b>Sita Trendy</b>					
Aufstockelement	60-150	Stk.	961090	9610	
	60-220	Stk.	961324	9610	
	60-320	Stk.	961096	9610	

<b>Sita Terrassenbausatz</b>					
	Trendy	Stk.	961300	9610	

<b>Sita Kiesfang</b>					
	Allround	Stk.	961303	9610	

Artikelbezeichnung	Größe	ME	PVC			Bitumen		
			Art.Nr.	Preis	R-Gr.	Art.Nr.	Preis	R-Gr.
<b>Sita Easy</b>								
Attikagully 	50	Stk.	961184		9610	961195	9610	
	70	Stk.	961185		9610	961193	9610	
	100	Stk.	961186		9610	961192	9610	







<b>Sita Easy Plus</b>								
	70	Stk.	961187		9610	961196	9610	
	100	Stk.	961188		9610	961279	9610	
	125	Stk.	961283		9610	961282	9610	
	150	Stk.	961189		9610	961290	9610	

Artikelbezeichnung	Größe	ME	Sarnafil			Thermofin F		
			Art.Nr.	Preis	R-Gr.	Art.Nr.	Preis	R-Gr.
<b>Sita Easy</b>								
Attikagully 	50	Stk.	961201		9610	961999	9610	
	70	Stk.	961202		9610	961204	9610	
	100	Stk.	961203		9610	961200	9610	

<b>Sita Easy Plus</b>								
	70	Stk.	961205		9610	961208	9610	
	100	Stk.	961206		9610	961280	9610	
	125	Stk.	961207		9610	961284	9610	
	150	Stk.	961999		9610	961999	9610	

<b>Sita Easy</b>								
Anschlussrohr 500 mm 	50	Stk.	961175		9610			
	70	Stk.	961176		9610			
	100	Stk.	961177		9610			
	125	Stk.	961349		9610			
	150	Stk.	961178		9610			

<b>Sita Easy</b>								
Kiesfang 	50/70/100	Stk.	961235		9610			

Artikelbezeichnung	Größe	ME	PVC			Bitumen		
			Art.Nr.	Preis	R-Gr.	Art.Nr.	Preis	R-Gr.
<b>SitaVent Systemlüfter</b>								
 <p>Länge 750mm</p>	100	Stk.	961351		9610	961350		9610
	150	Stk.	961356		9610	961355		9610
<b>Sita Vent Grundplatte</b>								
	100	Stk.	961362		9610	961361		9610
	150	Stk.	961366		9610	961365		9610
<b>SitaVent Systemlüfter</b>								
								
			<b>Sarnafil</b>			<b>Thermofin F</b>		
	100	Stk.	961353		9610	961352		9610
	150	Stk.	961999		9610	961357		9610
<b>Sita Vent Grundplatte</b>								
	100	Stk.	961364		9610	961363		9610
	150	Stk.	961999		9610	961999		9610
<b>Sita Vent Regenhaube</b>								
	100	Stk.	961370		9610			
	150	Stk.	961371		9610			
<b>Sita Vent Schutzgitter</b>								
	100	Stk.	961999		9610			
<b>Sita Vent Rohrbogen 180°</b>								
	100	Stk.	961354		9610			
	150	Stk.	961358		9610			





Artikelbezeichnung	Größe	ME	Edelstahl			Aluminium			Aluminium/Edelstahl		
			Art.Nr.	Preis	R-Gr.	Art.Nr.	Preis	R-Gr.	Art.Nr.	Preis	R-Gr.
<b>Rigol Rinnen 2000 mm</b>											
	125x60 mm	m	964001		9640						
	125x60 mm	m	964003		9640						
	80x60 mm	m	964006		9640						
	80x40 mm	m	964008		9640						

<b>Rigol Schlitzrost 2000 mm</b>											
	122 mm	m	964012		9640						
	74 mm	m	964014		9640						

<b>Rigol Kontrollschacht</b>											
	200x200x40 mm	Stk.	964020		9640						
	200x200x60 mm	Stk.	964023		9640						Unterteil Aluminium
	150x150x40 mm	Stk.	964026		9640						Oberteil Edelstahl
	150x150x60 mm	Stk.	964027		9640						

Draenrinne	Höhe stufenlos verstellbar von 60-90 mm										
	500x140x60-90	Stk.	969999		9615	964250		9615	969999		9615
	1000x140x60-90	Stk.	969999		9615	964252		9615	969999		9615
	1200x140x60-90	Stk.	969999		9615	964254		9615	969999		9615
	2000x140x60-90	Stk.	969999		9615	964256		9615	969999		9615

Zubehör Draenrinne											
	Eckstück	Stk.	969999		9615	964265		9615	969999		9615
	T-Stück	Stk.	969999		9615	964266		9615	969999		9615
	Endstück	Stk.	969999		9615	964267		9615			
	Steckverbinder	Stk.	969999		9615	964268		9615			
	Stichkanal 1m							969999		9615	

Draenrinne Entwässerungsgrost Einlaufrost											
	200x200 mm	Stk.	969999		9615	964284		9615	964280		9615
	400x400 mm	Stk.	969999		9615	964285		9615	964281		9615
	500x500 mm	Stk.	969999		9615	964286		9615	964282		9615

Draenrinne Entwässerungsgrost Aufsteckrahmen											
	200x200 mm	Stk.				964288		9615			
	400x400 mm	Stk.				964289		9615	60 mm und 100 mm Höhe auf Anfrage!		
	500x500 mm	Stk.				964290		9615			

Artikelbezeichnung	Größe	ME	Edelstahl			Verzinkt		
			Art.Nr.	Preis	R-Gr.	Art.Nr.	Preis	R-Gr.
<b>Gitterrostrinne 120 mm breit Unterteil in Aluminium</b>								
	1000x50	Stk.	969999		9615	969999	9615	50 mm Höhe; L=1000mm
	1000x75	Stk.	969999		9615	969999	9615	75 mm Höhe; L=1000mm
	1000x100	Stk.	969999		9615	969999	9615	100 mm Höhe; L=1000mm
	1500x50	Stk.	969999		9615	969999	9615	50 mm Höhe; L=1500mm
	1500x75	Stk.	969999		9615	969999	9615	75 mm Höhe; L=1500mm
	1500x100	Stk.	969999		9615	969999	9615	100 mm Höhe; L=1500mm
	2000x50	Stk.	969999		9615	969999	9615	50 mm Höhe; L=2000mm
	2000x75	Stk.	969999		9615	969999	9615	75 mm Höhe; L=2000mm
	2000x100	Stk.	969999		9615	969999	9615	100 mm Höhe; L=2000mm

Rostrinnen auch als Längsstabrost und rutschhemmend erhältlich! (Preise auf Anfrage!)

<b>Unterteil zu Rostrinne Eckstück Aluminium</b>								
	50 mm	Stk.	969999		9615			2 x 250mm Länge
	75 mm	Stk.	969999		9615			3 x 250mm Länge
	100 mm	Stk.	969999		9615			4 x 250mm Länge

<b>Höhenverstellelement 120 mm</b>								
	50-75	Stk.	969999		9615			
	75-100	Stk.	969999		9615			
	100-125	Stk.	969999		9615			

<b>Endboden 250 mm Aluminium</b>								
	50	Stk.	969999		9615			
	75	Stk.	969999		9615			
	100	Stk.	969999		9615			

<b>Gitterrost Maschenweite 30x10</b>								
	500	Stk.	969999		9615	969999	9615	Länge: 500 mm
	1000	Stk.	969999		9615	969999	9615	Länge: 1000 mm

Artikelbezeichnung	Größe	ME	Edelstahl			Verzinkt		
			Art.Nr.	Preis	R-Gr.	Art.Nr.	Preis	R-Gr.
<b>Gitterrostrinne 250 mm breit Unterteil in Aluminium</b>								
	1000x50	Stk.	969999		9615	964501	9615	50 mm Höhe; L=1000mm
	1000x75	Stk.	969999		9615	964511	9615	75 mm Höhe; L=1000mm
	1000x100	Stk.	969999		9615	964521	9615	100 mm Höhe; L=1000mm
	1500x50	Stk.	969999		9615	964502	9615	50 mm Höhe; L=1500mm
	1500x75	Stk.	969999		9615	964512	9615	75 mm Höhe; L=1500mm
	1500x100	Stk.	969999		9615	964522	9615	100 mm Höhe; L=1500mm
	2000x50	Stk.	969999		9615	964503	9615	50 mm Höhe; L=2000mm
	2000x75	Stk.	969999		9615	964513	9615	75 mm Höhe; L=2000mm
	2000x100	Stk.	969999		9615	964523	9615	100 mm Höhe; L=2000mm

Rostrinnen auch als Längstabrost und rutschhemmend erhältlich! **(Preise auf Anfrage!)**

<b>Unterteil zu Rostrinne Eckstück Aluminium</b>								
	50 mm	Stk.	964540		9615			2 x 250mm Länge
	75 mm	Stk.	964542		9615			3 x 250mm Länge
	100 mm	Stk.	964544		9615			4 x 250mm Länge

<b>Höhenverstellelement 250 mm</b>								
	universal	Stk.	964530		9615			

<b>Endboden 250 mm Aluminium</b>								
	50	Stk.	964550		9615			
	75	Stk.	964552		9615			
	100	Stk.	964554		9615			

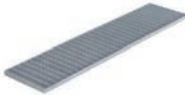
<b>Gitterrost Maschenweite 30x10</b>								
	500	Stk.	964560		9615	969999	9615	Länge: 500 mm
	1000	Stk.	964562		9615	969999	9615	Länge: 1000 mm

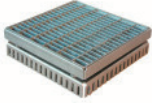
Artikelbezeichnung	Größe	ME			
			Art.Nr.	Preis	R-Gr.
<b>Einlaufrost zu Gitterrostrinne L/B= 200 Oberteil: Verzinkt, Unterteil: Aluminium</b>					
	50-75	Stk.	964570	9615	
	75-100	Stk.	964571	9615	
	100-125	Stk.	964572	9615	

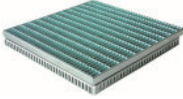
<b>Einlaufrost zu Gitterrostrinne L/B= 400 Oberteil: Verzinkt, Unterteil: Aluminium</b>					
	50-75	Stk.	964580	9615	
	75-100	Stk.	964581	9615	
	100-125	Stk.	964582	9615	

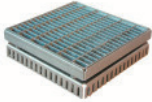
<b>Einlaufrost zu Gitterrostrinne L/B= 200 Oberteil: Edelstahl, Unterteil: Aluminium</b>					
	50-75	Stk.	969999	9615	
	75-100	Stk.	969999	9615	
	100-125	Stk.	969999	9615	

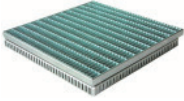
<b>Einlaufrost zu Gitterrostrinne L/B= 400 Oberteil: Edelstahl, Unterteil: Aluminium</b>					
	50-75	Stk.	969999	9615	
	75-100	Stk.	969999	9615	
	100-125	Stk.	969999	9615	

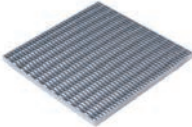
<b>Gitterrost Verzinkt Maschenweite 30x10 mm</b>					
	200x200x20	Stk.	969999	9615	
	400x400x20	Stk.	969999	9615	

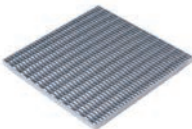
<b>Gitterrost Edelstahl Maschenweite 30x10 mm</b>					
	200x200x20	Stk.	969999	9615	
	400x400x20	Stk.	969999	9615	

**Rostrinnen auch als Längsstabrost und rutschhemmend erhältlich! (Preis auf Anfrage)**

Artikelbezeichnung	Größe	ME	Edelstahl			Aluminium		
			Art.Nr.	Preis	R-Gr.	Art.Nr.	Preis	R-Gr.
<b>Bangkirai-Rinne 145x22</b>								
	L= 1000mm	Stk.	969999		9615	969999		9615
	L= 1200 mm	Stk.	969999		9615	969999		9615
	L= 1500 mm	Stk.	969999		9615	969999		9615
	L= 2000 mm	Stk.	969999		9615	969999		9615
	L= 2500 mm	Stk.	969999		9615	969999		9615

<b>Objekt-Rinne</b>									
kostengünstige Lösung für die Entwässerung von Terrasse, Balkon und Flachdach									
	feste Höhe 50mm, nicht verstellbar								
	90x50x1000mm	Stk.				969999		9615	Oberteil Aluminium Unterteil Stahlblech Verzinkt
	Endstück					969999		9615	

<b>Kompakt-Rinne 100x60</b>									
kostengünstige Lösung für die Entwässerung von Terrasse, Balkon und Flachdach									
	Höhe 60mm (auf Wunsch mit Höhenverstellung von 67 bis 105 mm)								
	1000 mm	Stk.				969999		9615	Montagefertig,
	2000 mm	Stk.				969999		9615	60 mm Höhe

<b>Kompakt-Rinne 100x67-105</b>									
	1000 mm	Stk.				969999		9615	mit 4 bzw. 6 Stellfüßen zur
	2000 mm	Stk.				969999		9615	Höhenverstellung 67-105 mm
	Endstück	Stk.				969999		9615	
	Stellfuß	Stk.				969999		9615	

<b>Stichkanal L=2000 mm</b>									
	60x30 mm	Stk.				969999		9615	
	100x30 mm	Stk.				964275		9615	
	100x22 mm	Stk.				969999		9615	

Artikelbezeichnung	Größe	ME	Aluminium			Verzinkt		
			Art.Nr.	Preis	R-Gr.	Art.Nr.	Preis	R-Gr.
<b>Sanierungsrinne</b> extra flache Entwässerungsrinne, stufenlos verstellbar von 35-55mm								
	500x140x35-55	Stk.	964450		9615			
	1000x140x35-55	Stk.	964451		9615			
	1200x140x35-55	Stk.	964452		9615			

<b>Zubehör Sanierungsrinne</b>								
	Eckstück	Stk.	964460		9615			
	Endstück	Stk.	964461		9615			
	Steckverbinder	Stk.	964462		9615			
	Verbreiterungsleiste	Stk.	969999		9615			
	Ersatzschraube	Stk.	969999		9615		für die Höhenverstellung	
	Schraube	Stk.	969999		9615		für Fixierung des Oberteils	

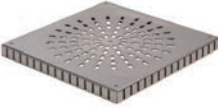
<b>Sanierungs-Einlaufrost</b>								
	200x200x35-55	Stk.	964470		9615			
	400x400x35-55	Stk.	964471		9615			
	500x500x35-55	Stk.	964472		9615			

<b>Kiesfangleisten Aluminium 2500 mm Länge</b>								
	60 mm	m	964207		9615		Stärke: 1,5 mm	
	80 mm	m	964209		9615		Stärke: 1,5 mm	
	100 mm	m	964216		9615		Stärke: 2 mm	
	120 mm	m	964217		9615		Stärke: 2 mm	

<b>Eckverbinder Aluminium 80x80 mm</b>								
	60 mm	Stk.	964228		9615			
	80 mm	Stk.	964230		9615			
	100 mm	Stk.	964231		9615			
	120 mm	Stk.	964232		9615			

Artikelbezeichnung	Größe	ME	600 mm Rohrlänge			800 mm Rohrlänge			
			Art.Nr.	Preis	R-Gr.	Art.Nr.	Preis	R-Gr.	



**Wasserspeier mit glatter Klebleplatte, Rohrende 45° abgeschrägt, durch Abkanten der Klebleplatte als Notüberlauf verwendbar**

40x1,0 mm	Stk.	969999	9615	969999	9615	Edelstahl 300x300 mm Platte
50x1,0 mm	Stk.	969999	9615	969999	9615	Edelstahl 300x300 mm Platte
60x0,6 mm	Stk.	969999	9615	969999	9615	Edelstahl 300x300 mm Platte
75x1,0 mm	Stk.	969999	9615	969999	9615	Edelstahl 400x400 mm Platte
80x0,6 mm	Stk.	969999	9615	969999	9615	Edelstahl 400x400 mm Platte
90x1,0 mm	Stk.	969999	9615	969999	9615	Edelstahl 400x400 mm Platte
100x0,6 mm	Stk.	969999	9615	969999	9615	Edelstahl 400x400 mm Platte
110x1,0 mm	Stk.	969999	9615	969999	9615	Edelstahl 400x400 mm Platte
125x1,0 mm	Stk.	969999	9615	969999	9615	Edelstahl 485x485 mm Platte
150x1,0 mm	Stk.	969999	9615	969999	9615	Edelstahl 510x510 mm Platte
30x2,0 mm	Stk.	969999	9615	969999	9615	Aluminium 300x300 mm Platte
40x2,0 mm	Stk.	969999	9615	969999	9615	Aluminium 300x300 mm Platte
50x2,0 mm	Stk.	969999	9615	969999	9615	Aluminium 300x300 mm Platte
60x2,0 mm	Stk.	969999	9615	969999	9615	Aluminium 300x300 mm Platte
75x2,0 mm	Stk.	969999	9615	969999	9615	Aluminium 400x400 mm Platte
80x2,0 mm	Stk.	969999	9615	969999	9615	Aluminium 400x400 mm Platte
90x2,0 mm	Stk.	969999	9615	969999	9615	Aluminium 400x400 mm Platte
100x2,0 mm	Stk.	969999	9615	969999	9615	Aluminium 400x400 mm Platte
110x2,0 mm	Stk.	969999	9615	969999	9615	Aluminium 400x400 mm Platte
125x2,0 mm	Stk.	969999	9615	969999	9615	Aluminium 485x485 mm Platte
150x2,0 mm	Stk.	969999	9615	969999	9615	Aluminium 510x510 mm Platte

**Kupfer auf Anfrage**

**Wasserspeier mit 90° abgewinkelter Klebleplatte, Rohrende 45° abgeschrägt**



40x1,0 mm	Stk.	969999	9615	969999	9615	Edelstahl 300x300 mm Platte
50x1,0 mm	Stk.	969999	9615	969999	9615	Edelstahl 300x300 mm Platte
60x0,6 mm	Stk.	969999	9615	969999	9615	Edelstahl 300x300 mm Platte
75x1,0 mm	Stk.	969999	9615	969999	9615	Edelstahl 400x400 mm Platte
80x0,6 mm	Stk.	969999	9615	969999	9615	Edelstahl 400x400 mm Platte
90x1,0 mm	Stk.	969999	9615	969999	9615	Edelstahl 400x400 mm Platte
100x0,6 mm	Stk.	969999	9615	969999	9615	Edelstahl 400x400 mm Platte
110x1,0 mm	Stk.	969999	9615	969999	9615	Edelstahl 400x400 mm Platte
125x1,0 mm	Stk.	969999	9615	969999	9615	Edelstahl 485x485 mm Platte
150x1,0 mm	Stk.	969999	9615	969999	9615	Edelstahl 510x510 mm Platte

**Kupfer auf Anfrage**

Artikelbezeichnung	Größe	ME	600 mm Rohrlänge			800 mm Rohrlänge			
			Art.Nr.	Preis	R-Gr.	Art.Nr.	Preis	R-Gr.	
<b>Wasserspeier mit 90° abgewinkelter Klebplatte, Rohrende 45° abgeschrägt</b>									
	30x2,0 mm	Stk.	969999	9615	969999	9615	Aluminium 300x300 mm Platte		
	40x2,0 mm	Stk.	969999	9615	969999	9615	Aluminium 300x300 mm Platte		
	50x2,0 mm	Stk.	969999	9615	969999	9615	Aluminium 300x300 mm Platte		
	60x2,0 mm	Stk.	969999	9615	969999	9615	Aluminium 300x300 mm Platte		
	75x2,0 mm	Stk.	969999	9615	969999	9615	Aluminium 400x400 mm Platte		
	80x2,0 mm	Stk.	969999	9615	969999	9615	Aluminium 400x400 mm Platte		
	90x2,0 mm	Stk.	969999	9615	969999	9615	Aluminium 400x400 mm Platte		
	100x2,0 mm	Stk.	969999	9615	969999	9615	Aluminium 400x400 mm Platte		
	110x2,0 mm	Stk.	969999	9615	969999	9615	Aluminium 400x400 mm Platte		
	125x2,0 mm	Stk.	969999	9615	969999	9615	Aluminium 485x485 mm Platte		
	150x2,0 mm	Stk.	969999	9615	969999	9615	Aluminium 510x510 mm Platte		

**Kupfer auf Anfrage**

<b>Wasserspeier mit 45° abgewinkelter Klebplatte, Rohrende 45° abgeschrägt</b>									
	40x1,0 mm	Stk.	969999	9615	969999	9615	Edelstahl 300x300 mm Platte		
	50x1,0 mm	Stk.	969999	9615	969999	9615	Edelstahl 300x300 mm Platte		
	60x0,6 mm	Stk.	969999	9615	969999	9615	Edelstahl 300x300 mm Platte		
	75x1,0 mm	Stk.	969999	9615	969999	9615	Edelstahl 400x400 mm Platte		
	80x0,6 mm	Stk.	969999	9615	969999	9615	Edelstahl 400x400 mm Platte		
	90x1,0 mm	Stk.	969999	9615	969999	9615	Edelstahl 400x400 mm Platte		
	100x0,6 mm	Stk.	969999	9615	969999	9615	Edelstahl 400x400 mm Platte		
	110x1,0 mm	Stk.	969999	9615	969999	9615	Edelstahl 400x400 mm Platte		
	125x1,0 mm	Stk.	969999	9615	969999	9615	Edelstahl 485x485 mm Platte		
	150x1,0 mm	Stk.	969999	9615	969999	9615	Edelstahl 510x510 mm Platte		
	30x2,0 mm	Stk.	969999	9615	969999	9615	Aluminium 300x300 mm Platte		
	40x2,0 mm	Stk.	969999	9615	969999	9615	Aluminium 300x300 mm Platte		
	50x2,0 mm	Stk.	969999	9615	969999	9615	Aluminium 300x300 mm Platte		
60x2,0 mm	Stk.	969999	9615	969999	9615	Aluminium 300x300 mm Platte			
75x2,0 mm	Stk.	969999	9615	969999	9615	Aluminium 400x400 mm Platte			
80x2,0 mm	Stk.	969999	9615	969999	9615	Aluminium 400x400 mm Platte			
90x2,0 mm	Stk.	969999	9615	969999	9615	Aluminium 400x400 mm Platte			
100x2,0 mm	Stk.	969999	9615	969999	9615	Aluminium 400x400 mm Platte			
110x2,0 mm	Stk.	969999	9615	969999	9615	Aluminium 400x400 mm Platte			
125x2,0 mm	Stk.	969999	9615	969999	9615	Aluminium 485x485 mm Platte			
150x2,0 mm	Stk.	969999	9615	969999	9615	Aluminium 510x510 mm Platte			

**Kupfer auf Anfrage**



Artikelbezeichnung	Größe	ME	600 mm Rohrlänge			800 mm Rohrlänge			
			Art.Nr.	Preis	R-Gr.	Art.Nr.	Preis	R-Gr.	

### Wasserspeier und Ablauf als Eckvariante mit Eckklebeplatte

Zur Entwässerung 3-seitig verwendbar: nach links, rechts, oder nach unten



30x2,0 mm	Stk.	969999	9615	969999	9615	Aluminium 300x300 mm Platte
40x2,0 mm	Stk.	969999	9615	969999	9615	Aluminium 300x300 mm Platte
50x2,0 mm	Stk.	969999	9615	969999	9615	Aluminium 300x300 mm Platte
60x2,0 mm	Stk.	969999	9615	969999	9615	Aluminium 300x300 mm Platte
75x2,0 mm	Stk.	969999	9615	969999	9615	Aluminium 400x400 mm Platte
80x2,0 mm	Stk.	969999	9615	969999	9615	Aluminium 400x400 mm Platte
90x2,0 mm	Stk.	969999	9615	969999	9615	Aluminium 400x400 mm Platte
100x2,0 mm	Stk.	969999	9615	969999	9615	Aluminium 400x400 mm Platte
110x2,0 mm	Stk.	969999	9615	969999	9615	Aluminium 400x400 mm Platte
125x2,0 mm	Stk.	969999	9615	969999	9615	Aluminium 485x485 mm Platte
150x2,0 mm	Stk.	969999	9615	969999	9615	Aluminium 510x510 mm Platte

### Wasserspeier Rechteckrohr mit glatter Klebeplatte, Rohrende 45° abgeschrägt



150x100x1,5 mm	Stk.		969999	9615	Edelstahl 450x400 mm Platte	
200x100x1,5 mm	Stk.		969999	9615	Edelstahl 500x400 mm Platte	
250x100x1,5 mm	Stk.		969999	9615	Edelstahl 550x400 mm Platte	
300x100x1,5 mm	Stk.		969999	9615	Edelstahl 600x400 mm Platte	
Achtung: Fertigung nur auf Bestellung, Lieferzeit: ca. 8-10 Tage						
150x100x1,5 mm	Stk.		969999	9615	Aluminium 450x400 mm Platte	
200x100x1,5 mm	Stk.		969999	9615	Aluminium 500x400 mm Platte	
250x100x1,5 mm	Stk.		969999	9615	Aluminium 550x400 mm Platte	
300x100x1,5 mm	Stk.		969999	9615	Aluminium 600x400 mm Platte	

Achtung: Fertigung nur auf Bestellung, Lieferzeit: ca. 8-10 Tage

### Wasserspeier Rechteckrohr mit 90° abgewinkelter Klebeplatte, Rohrende 45° abgeschrägt



150x100x1,5 mm	Stk.		969999	9615	Edelstahl 450x400 mm Platte	
200x100x1,5 mm	Stk.		969999	9615	Edelstahl 500x400 mm Platte	
250x100x1,5 mm	Stk.		969999	9615	Edelstahl 550x400 mm Platte	
300x100x1,5 mm	Stk.		969999	9615	Edelstahl 600x400 mm Platte	
Achtung: Fertigung nur auf Bestellung, Lieferzeit: ca. 8-10 Tage						
150x100x1,5 mm	Stk.		969999	9615	Aluminium 450x400 mm Platte	
200x100x1,5 mm	Stk.		969999	9615	Aluminium 500x400 mm Platte	
250x100x1,5 mm	Stk.		969999	9615	Aluminium 550x400 mm Platte	
300x100x1,5 mm	Stk.		969999	9615	Aluminium 600x400 mm Platte	

Achtung: Fertigung nur auf Bestellung, Lieferzeit: ca. 8-10 Tage

Artikelbezeichnung	Größe B/T/H	ME	600 mm Rohrlänge			800 mm Rohrlänge			
			Art.Nr.	Preis	R-Gr.	Art.Nr.	Preis	R-Gr.	
<b>Wasserspeier Rechteckrohr mit 45° abgewinkelter Klebplatte, für Randkeil 100mm Rohrende 45° abgeschrägt</b>									
	150x100x1,5 mm	Stk.				969999	9615	Edelstahl 450x400 mm Platte	
	200x100x1,5 mm	Stk.				969999	9615	Edelstahl 500x400 mm Platte	
	250x100x1,5 mm	Stk.				969999	9615	Edelstahl 550x400 mm Platte	
	300x100x1,5 mm	Stk.				969999	9615	Edelstahl 600x400 mm Platte	
	Achtung: Fertigung nur auf Bestellung, Lieferzeit: ca. 8-10 Tage								
	150x100x1,5 mm	Stk.				969999	9615	Aluminium 450x400 mm Platte	
	200x100x1,5 mm	Stk.				969999	9615	Aluminium 500x400 mm Platte	
	250x100x1,5 mm	Stk.				969999	9615	Aluminium 550x400 mm Platte	
	300x100x1,5 mm	Stk.				969999	9615	Aluminium 600x400 mm Platte	

Achtung: Fertigung nur auf Bestellung, Lieferzeit: ca. 8-10 Tage

<b>Wassersammelkasten (Rinnenkessel) halbrund und eckige Ausführung</b>						
B/T/H				Material	Abgang	Ausführung
200x200x300	Stk.	969999	9615	Titanzink	100 / 80	rund
200x200x300	Stk.	969999	9615	Titanzink	100 / 80	eckig
160x160x250	Stk.	969999	9615	Titanzink	80 / 60	eckig klein
200x200x300	Stk.	969999	9615	Aluminium	100 / 80	rund
200x200x300	Stk.	969999	9615	Aluminium	100 / 80	eckig
160x160x250	Stk.	969999	9615	Aluminium	80 / 60	eckig klein



inkl. Schmutzfangdeckel, Notüberlauföffnungen, mehrstufiger Abgang, mit Fugenkante zur Abdichtung an der Fassade, zusätzlicher Einlauf über den Deckel möglich, Fertigung auch in anderen Materialien möglich (Edelstahl, Kupfer, usw.), Pulverbeschichtung bei Aluminium möglich! **Preise auf Anfrage!**

<b>Universal Regenhut</b>						
30 - 150 mm	Stk.	969999	9615	Aluminium Regenhut für Dunstrohre von 30-150 mm		
100 - 225 mm	Stk.	969999	9615	Aluminium Regenhut für Dunstrohre von 100-225 mm		
30 - 150 mm	Stk.	969999	9615	Edelstahl Regenhut für Dunstrohre von 30-150 mm		
100 - 225 mm	Stk.	969999	9615	Edelstahl Regenhut für Dunstrohre von 100-225 mm		



Achtung: Fertigung nur auf Bestellung, Lieferzeit: ca. 8-10 Tage



Aufzugschacht-  
entlüftung



Dränrinne  
höhenverstellbar



Eck 45°  
Wasserspeier



Einlaufroste



Flachdach-  
durchführung

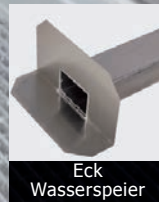

Eck  
Wasserspeier

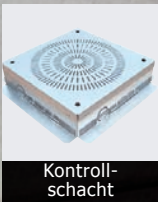

Kontroll-  
schacht



Wasser-  
sammelkasten



Wasserspeier  
im Eck



Gitterrost-  
rinne



Kiesfang-  
leiste



Wasserspeier  
Rund 90°

